

# IMEX

Bath equipments



# IMEX BATH EQUIPMENTS

---



Imex es una empresa ubicada en Picassent (Valencia) dedicada a la fabricación y comercialización de barras de ducha y griferías. Empezamos nuestra andadura en el año 2001, suministrando materiales de baño y duchas a empresas fabricantes del sector.

Con el paso de los años y la experiencia acumulada hemos desarrollado una serie de productos con un diseño y un precio muy competitivo en el mercado.

Nuestros productos son de gama media – alta, utilizando siempre las mejores materias primas que se encuentran en el mercado, como latón de primera calidad acero S304 y S316, que nos han hecho tener representación en el territorio nacional e internacional. En Imex intentamos siempre estar a la cabeza del diseño, por eso se apuesta por el I+D+I constantemente.

Nuestros valores como empresa son, la fabulosa relación calidad – diseño y precio. Nuestros compromisos con los clientes son los siguientes:

- Conseguir los más altos estándares de calidad
- Tener presente que el cliente es nuestra primera preocupación y su satisfacción nuestro principal objetivo.
- Rodearnos de grandes profesionales.

Para todo ello intentamos adoptar una posición de mejora continua e innovación.

El resultado de todo esto se ve reflejado en el catálogo que le mostramos a continuación.



## ACABADOS

- Cromado
- Negro mate
- Blanco mate
- Níquel cepillado
- Black gun metal
- Oro cepillado
- Negro oro rosa brillo
- Negro oro brillo
- Gris mate / Champagne
- Acero S.316
- Oro rosa cepillado

## ACABADOS

- Cromado
- Negro mate
- Blanco mate
- Níquel cepillado
- Black gun metal
- Oro cepillado
- Negro oro rosa brillo
- Negro oro brillo
- Gris mate / Champagne
- Acero S.316
- Oro rosa cepillado



### GRIFOS EMPOTRADOS

Monomando / Termostático

1 VIA	● 876	
	● 876	
2 VIAS	● 877	874 - 876
	● 877	875 - 876
3 VIAS	● 877	874
	● 877	875
4 VIAS	● 877	874
	● 877	875



### JABONERAS

Redonda / Cuadrada

ANGA	● 922	
	● 923	
	○ 922	
	● 922	
	○ 923	
BETHARI	● 928	
	● 929	
	○ 928	
	● 928	
	○ 929	
DHANU	● 932	
	● 933	
	○ 932	
	○ 933	
	○ 933	



IMAN	● 938	
	● 939	
	○ 938	
	● 938	
	○ 939	
MAYURA	● 918	
	● 919	
	○ 918	
	● 918	
	○ 919	
NIRMALA	● 944	
	● 945	
	○ 944	
	● 945	
	○ 945	



### LAVABOS EMPOTRADOS

Redondo / Cuadrado / Mixto

ETNA	● 885	
	● 888	
	○ 887	
MALTA	● 880	
	● 881	
SUIZA	● 883	
	○ 882	



PVC	● 946	
	○ 946	
REJILLA	● 951	951
COLGANTE	● 953	



### BIDÉS EMPOTRADOS

Redondo / Cuadrado

IRLANDA	● 899	
	● 900	
	● 901	
	● 902	
	● 903	
MAUI	● 905	
MUNICH	● 892	
	● 893	
	● 894	
	○ 895	
	● 896	
	● 897	
NESS	● 907	

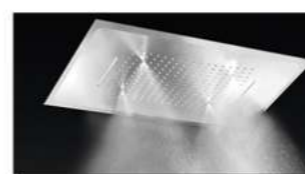

### ROCIADORES

REDONDOS	956
CUADRADOS	957
RECTANGULARES	958
CASCADA	958
3 VÍAS	959
2 VÍAS	960
	961



MANGOS DE DUCHA  
Pag. 964



COMPLEMENTOS Y REPUESTOS  
Pag. 987



VÁLVULAS Y ACCESORIOS  
Pag. 976



EXPOSITORES  
Pag. 990



# ROMA

SERIE





# ROMA

SERIE

CROMO



# ROMA

SERIE

CROMO



# ROMA

SERIE

CROMO



**Ref.: BDR001**

Barra de ducha de acero inox. S.304 redonda extensible acabado cromo.  
 Rociador de acero inox. S.304 Ø20 cm, extraplano, acabado cromo y antical.  
 Soporte mango de ducha regulable en altura acabado cromo.  
 Mango de ducha redondo de 3 posiciones acabado cromo.  
 Grifería monomando de latón acabado cromo.  
 Distribuidor redondo en latón acabado cromo.  
 Caudal medio 12 l/min.  
 Flexo acero reforzado 1,5 m.  
 Cartucho monomando cerámico Ø35 mm.

Grifería con certificación ACS

**Ref.: BDR001-1**

Monomando de lavabo.  
 Cuerpo de grifería en latón.  
 Acabado cromo.  
 Cartucho cerámico Ø28 mm TOP.  
 Flexos 3/8".

Grifería con certificación ACS

**Ref.: BDR001-2**

Monomando de bidé.  
 Cuerpo de grifería en latón.  
 Acabado cromo.  
 Cartucho cerámico Ø28 mm TOP.  
 Flexos 3/8".

Grifería con certificación ACS

**Ref.: BDR001-3**

Monomando de lavabo alto.  
 Cuerpo de grifería en latón.  
 Acabado cromo.  
 Cartucho cerámico Ø28 mm TOP.  
 Flexos 3/8".

Grifería con certificación ACS





# ROMA

SERIE

CROMO

Ref.: **BDR001-5**



Grifería para ducha en latón.  
Acabado cromo.  
Soporte para mango de ducha de ABS.  
Mango ducha redondo 1 posición.  
Flexo metálico 1,80m.  
Caudal medio 12 l/min.  
Cartucho monomando cerámico Ø35 mm.

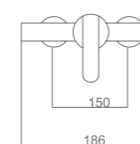

Ref.: **BDR001-4**



Grifería para baño/ducha en latón.  
Acabado cromo.  
Soporte para mango de ducha de ABS.  
Mango ducha redondo 1 posición.  
Flexo metálico 1,80m.  
Caudal medio 12 l/min.  
Cartucho monomando cerámico Ø35 mm.

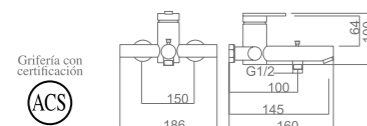

# ROMA

SERIE

NEGRO MATE



# ROMA

SERIE

NEGRO MATE



**Ref.: BDR001/NG**

Barra de ducha de acero inox. S.304 redonda extensible acabado negro mate.  
 Rociador de acero inox. S.304 Ø20 cm, extraplano, acabado negro mate y antical.  
 Soporte mango de ducha regulable en altura acabado negro mate.  
 Mango de ducha redondo de 3 posiciones acabado negro mate.  
 Grifería monomando de latón acabado negro mate.  
 Distribuidor redondo en latón acabado negro mate.  
 Caudal medio 12 l/min.  
 Flexo PVC 1,5 m.  
 Cartucho monomando cerámico Ø35 mm.

Grifería con certificación ACS 15 YEARS

**Ref.: BDR001-1NG**

Monomando de lavabo.  
 Cuerpo de grifería en latón.  
 Acabado negro mate.  
 Cartucho cerámico Ø28 mm TOP.  
 Flexos 3/8".

Grifería con certificación ACS 15 YEARS

**Ref.: BDR001-2NG**

Monomando de bidé.  
 Cuerpo de grifería en latón.  
 Acabado negro mate.  
 Cartucho cerámico Ø28 mm TOP.  
 Flexos 3/8".

Grifería con certificación ACS 15 YEARS

**Ref.: BDR001-3NG**

Monomando de lavabo alto.  
 Cuerpo de grifería en latón.  
 Acabado negro mate.  
 Cartucho cerámico Ø28 mm TOP.  
 Flexos 3/8".

Grifería con certificación ACS 15 YEARS

# ROMA

SERIE

**NEGRO MATE**

Ref.: **BDR001-4NG**

Grifería para baño/ducha en latón.  
Acabado negro mate.  
Soporte para mango de ducha de ABS.  
Mango ducha redondo 1 posición.  
Flexo PVC 1,80.  
Caudal medio 12 l/min.  
Cartucho monomando cerámico Ø35 mm.

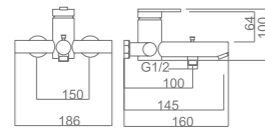

Ref.: **BDR001-5NG**

Grifería para ducha en latón.  
Acabado negro mate.  
Soporte para mango de ducha de ABS.  
Mango ducha redondo 1 posición.  
Flexo PVC 1,80.  
Caudal medio 12 l/min.  
Cartucho monomando cerámico Ø35 mm.

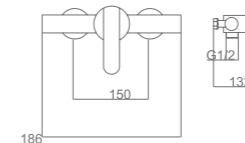

# ROMA

SERIE

ORO CEPILLADO



# ROMA

SERIE

ORO CEPILLADO

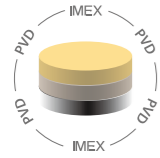

**Ref.: BDR001/OC**

Barra de ducha de acero inox. S.304 redonda extensible acabado oro cepillado.  
 Rociador de acero inox. S.304 Ø20 cm, extraplano, acabado oro cepillado y antical.  
 Soporte mango de ducha regulable en altura acabado oro cepillado.  
 Mango de ducha redondo de 3 posiciones acabado oro cepillado.  
 Grifería monomando de latón acabado oro cepillado.  
 Distribuidor redondo en latón acabado oro cepillado.  
 Caudal medio 12 l/min.  
 Flexo PVC 1,5 m.  
 Cartucho monomando cerámico Ø35 mm.

Grifería con certificación ACS 15 YEARS

**Ref.: BDR001-1OC**

Monomando de lavabo.  
 Cuerpo de grifería en latón.  
 Acabado oro cepillado.  
 Cartucho cerámico Ø28 mm TOP.  
 Flexos 3/8".

Grifería con certificación ACS 15 YEARS

**Ref.: BDR001-2OC**

Monomando de bidé.  
 Cuerpo de grifería en latón.  
 Acabado oro cepillado.  
 Cartucho cerámico Ø28 mm TOP.  
 Flexos 3/8".

Grifería con certificación ACS 15 YEARS

**Ref.: BDR001-3OC**

Monomando de lavabo alto.  
 Cuerpo de grifería en latón.  
 Acabado oro cepillado.  
 Cartucho cerámico Ø28 mm TOP.  
 Flexos 3/8".

Grifería con certificación ACS 15 YEARS

# ROMA

SERIE

ORO CEPILLADO

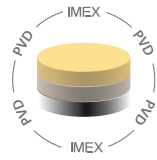

Ref.: **BDR001-4OC**



Grifería para baño/ducha en latón.  
Acabado oro cepillado.  
Soporte para mango de ducha de ABS.  
Mango ducha redondo 1 posición.  
Flexo PVC 1.80.  
Caudal medio 12 l/min.  
Cartucho monomando cerámico Ø35 mm.

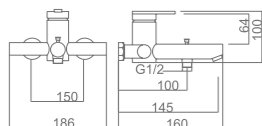

Ref.: **BDR001-5OC**



Grifería para ducha en latón.  
Acabado oro cepillado.  
Soporte para mango de ducha de ABS.  
Mango ducha redondo 1 posición.  
Flexo PVC 1.80.  
Caudal medio 12 l/min.  
Cartucho monomando cerámico Ø35 mm.

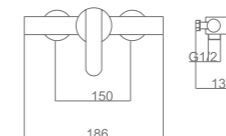

# ROMA

SERIE

ORO ROSA CEPILLADO





# ROMA

SERIE

ORO ROSA CEPILLADO

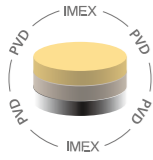

**Ref.: BDR001/ORC**

Barra de ducha de acero inox. S.304 redonda extensible acabado oro rosa cepillado.  
 Rociador de acero inox. S.304 Ø20 cm, extraplano, acabado oro rosa cepillado y antical.  
 Soporte mango de ducha regulable en altura acabado oro rosa cepillado.  
 Mango de ducha redondo de 3 posiciones acabado oro rosa cepillado.  
 Grifería monomando de latón acabado oro rosa cepillado.  
 Distribuidor redondo en latón acabado oro rosa cepillado.  
 Caudal medio 12 l/min.  
 Flexo PVC 1,5 m.  
 Cartucho monomando cerámico Ø35 mm.

Grifería con certificación ACS 15 YEARS

**Ref.: BDR001-1ORC**

Monomando de lavabo.  
 Cuerpo de grifería en latón.  
 Acabado oro rosa cepillado.  
 Cartucho cerámico Ø28 mm TOP.  
 Flexos 3/8".

Grifería con certificación ACS 15 YEARS

**Ref.: BDR001-2ORC**

Monomando de bidé.  
 Cuerpo de grifería en latón.  
 Acabado oro rosa cepillado.  
 Cartucho cerámico Ø28 mm TOP.  
 Flexos 3/8".

Grifería con certificación ACS 15 YEARS

**Ref.: BDR001-3ORC**

Monomando de lavabo alto.  
 Cuerpo de grifería en latón.  
 Acabado oro rosa cepillado.  
 Cartucho cerámico Ø28 mm TOP.  
 Flexos 3/8".

Grifería con certificación ACS 15 YEARS

# ROMA

SERIE

ORO ROSA CEPILLADO

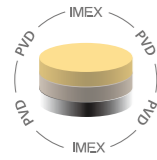

Ref.: **BDR001-4ORC**



Grifería para baño/ducha en latón.  
Acabado oro rosa cepillado.  
Soporte para mango de ducha de ABS.  
Mango ducha redondo 1 posición.  
Flexo PVC 1.80.  
Caudal medio 12 l/min.  
Cartucho monomando cerámico Ø35 mm.

Grifería con certificación

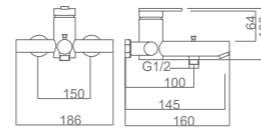

Ref.: **BDR001-5ORC**



Grifería para ducha en latón.  
Acabado oro rosa cepillado.  
Soporte para mango de ducha de ABS.  
Mango ducha redondo 1 posición.  
Flexo PVC 1.80.  
Caudal medio 12 l/min.  
Cartucho monomando cerámico Ø35 mm.

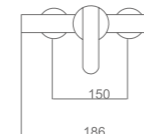

Grifería con certificación



# MONZA

SERIE





# MONZA

SERIE

CROMO



# MONZA

SERIE

CROMO



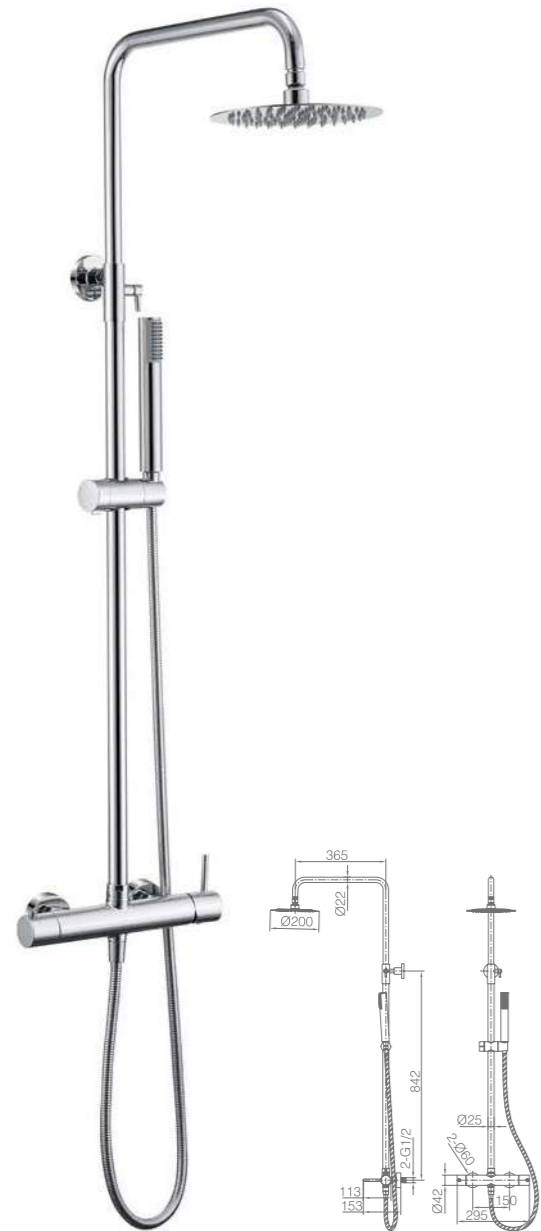

Ref: **BDM039**

Barra de ducha de acero inox. S.304 redonda extensible acabado cromo.  
 Rociador de acero inox. S.304 Ø20 cm, extraplano, acabado cromo y antical.  
 Soporte mango de ducha regulable en altura acabado cromo.  
 Mango de ducha redondo de 1 posición acabado cromo.  
 Grifería monomando de latón acabado cromo con distribuidor incorporado.  
 Caudal medio 12 l/min.  
 Flexo PVC 1,5 m.  
 Cartucho monomando cerámico Ø35 mm.



Ref: **BTM039**

Barra de ducha de acero inox. S.304, redonda extensible acabado cromo.  
 Rociador de acero inox. S.304 Ø20 cm, extraplano, acabado cromo y antical.  
 Soporte mango de ducha regulable en altura acabado cromo.  
 Mango de ducha redondo de 1 posición acabado cromo.  
 Grifería termostática de latón cromo con distribuidor incorporado.  
 Caudal medio 12 l/min.  
 Flexo PVC 1,5m.  
 Cartucho termostático autolimpiante TURN CLEAN SYSTEM.



# MONZA

SERIE

**CROMO**

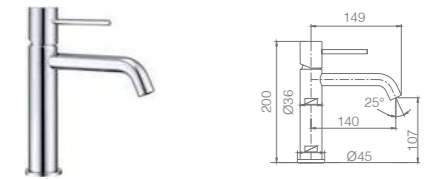

Ref: **BDM039-1**

Monomando de lavabo.  
 Cuerpo de grifería en latón.  
 Acabado cromo.  
 Cartucho cerámico Ø26 mm TOP.  
 Flexos 3/8".

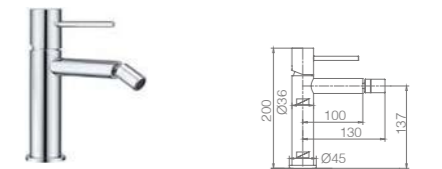

Ref: **BDM039-2**

Monomando de bidé.  
 Cuerpo de grifería en latón.  
 Acabado cromo.  
 Cartucho cerámico Ø26 mm TOP.  
 Flexos 3/8".



Ref: **BDM039-3**

Monomando de lavabo alto.  
 Cuerpo de grifería en latón.  
 Acabado cromo.  
 Cartucho cerámico Ø26 mm TOP.  
 Flexos 3/8".





# MONZA

SERIE

CROMO

Ref.: **BDM039-4**

Grifería para baño/ducha en latón.  
Acabado cromo.  
Soporte para mango de ducha de ABS.  
Mango ducha redondo 1 posición.  
Flexo PVC 1.80.  
Caudal medio 12 l/min.  
Cartucho monomando cerámico Ø35 mm.

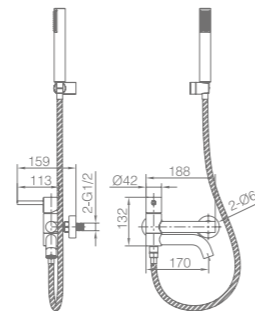

Ref.: **BTM039-4**

Grifería para baño/ducha en latón.  
Acabado cromo.  
Soporte para mango de ducha de ABS.  
Mango ducha redondo 1 posición.  
Flexo PVC 1.80.  
Caudal medio 12 l/min.  
Cartucho termostático autolimpiable TURN CLEAN SYSTEM.

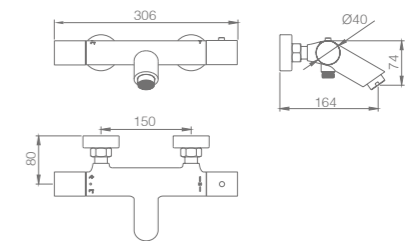

# MONZA

SERIE

CROMO



Ref.: **BTM039-5**



Grifería para ducha en latón.  
Acabado cromo.  
Soporte para mango de ducha de ABS.  
Mango ducha redondo 1 posición.  
Flexo acero reforzado 1.80.  
Caudal medio 12 l/min.  
Cartucho termostático autolimpiable TURN CLEAN SYSTEM.

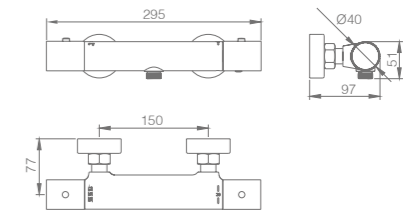

Ref.: **BDM039-5**

Grifería para ducha en latón.  
Acabado cromo.  
Soporte para mango de ducha de ABS.  
Mango ducha redondo 1 posición.  
Flexo acero reforzado 1.80.  
Caudal medio 12 l/min.  
Cartucho monomando cerámico Ø35 mm.

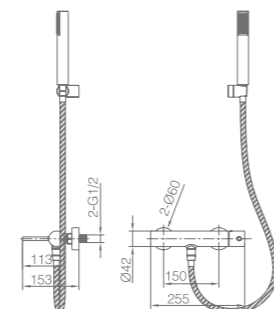



# MONZA

SERIE

CROMO





# MONZA

SERIE

CROMO



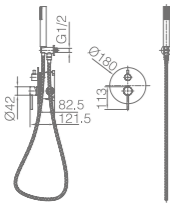
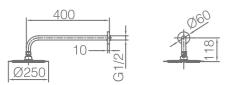

Ref.: **GPM039**

Rociador de acero inox. S.304 Ø25 cm, extraplano, acabado cromo y antical.  
Tubo salida pared de latón acabado cromo.  
Mango de ducha redondo de 1 posición.  
Grifería monomando de latón acabado cromo de 2 vías.  
Caudal medio 20 l/min.  
Distribuidor redondo de latón.  
Flexo PVC 1.5 m.  
Cartucho monomando Ø35 mm.  
Soporte mango de ducha con salida agua pared.  
Cuerpo empotrado directo a pared. Con caja de registro.

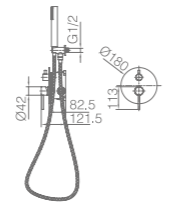
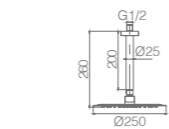

Ref.: **GPT039**

Rociador de acero inox. S.304 Ø25 cm, extraplano, acabado cromo y antical.  
Tubo salida techo de latón acabado cromo.  
Mango de ducha redondo de 1 posición.  
Grifería monomando de latón acabado cromo de 2 vías.  
Caudal medio 20 l/min.  
Distribuidor redondo de latón.  
Flexo PVC 1.5 m.  
Cartucho monomando Ø35 mm.  
Soporte mango de ducha con salida agua pared.  
Cuerpo empotrado directo a pared. Con caja de registro.

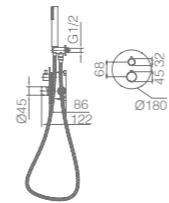
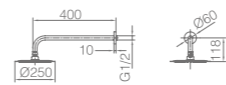

Ref.: **GTM039**

Rociador de acero inox. S.304 Ø25 cm, extraplano, acabado cromo y antical.  
Tubo salida pared de latón acabado cromo.  
Mango de ducha acabado cromo redondo de 1 posición.  
Grifería termostática de latón acabado cromo de 2 vías.  
Caudal medio 20 l/min.  
Distribuidor redondo de latón acabado cromo.  
Flexo PVC 1.5 m. acabado cromo.  
Soporte mango de ducha acabado cromo con salida agua pared.  
Cartucho termostático autolimpiable TURN CLEAN SYSTEM.

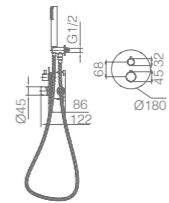
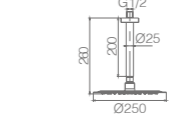

Ref.: **GTT039**

Rociador de acero inox. S.304 Ø25 cm, extraplano, acabado cromo y antical.  
Tubo salida techo de latón acabado cromo.  
Mango de ducha acabado cromo redondo de 1 posición.  
Grifería termostática de latón acabado cromo de 2 vías.  
Caudal medio 20 l/min.  
Distribuidor redondo de latón acabado cromo.  
Flexo PVC 1.5 m. acabado cromo.  
Soporte mango de ducha acabado cromo con salida agua pared.  
Cartucho termostático autolimpiable TURN CLEAN SYSTEM.



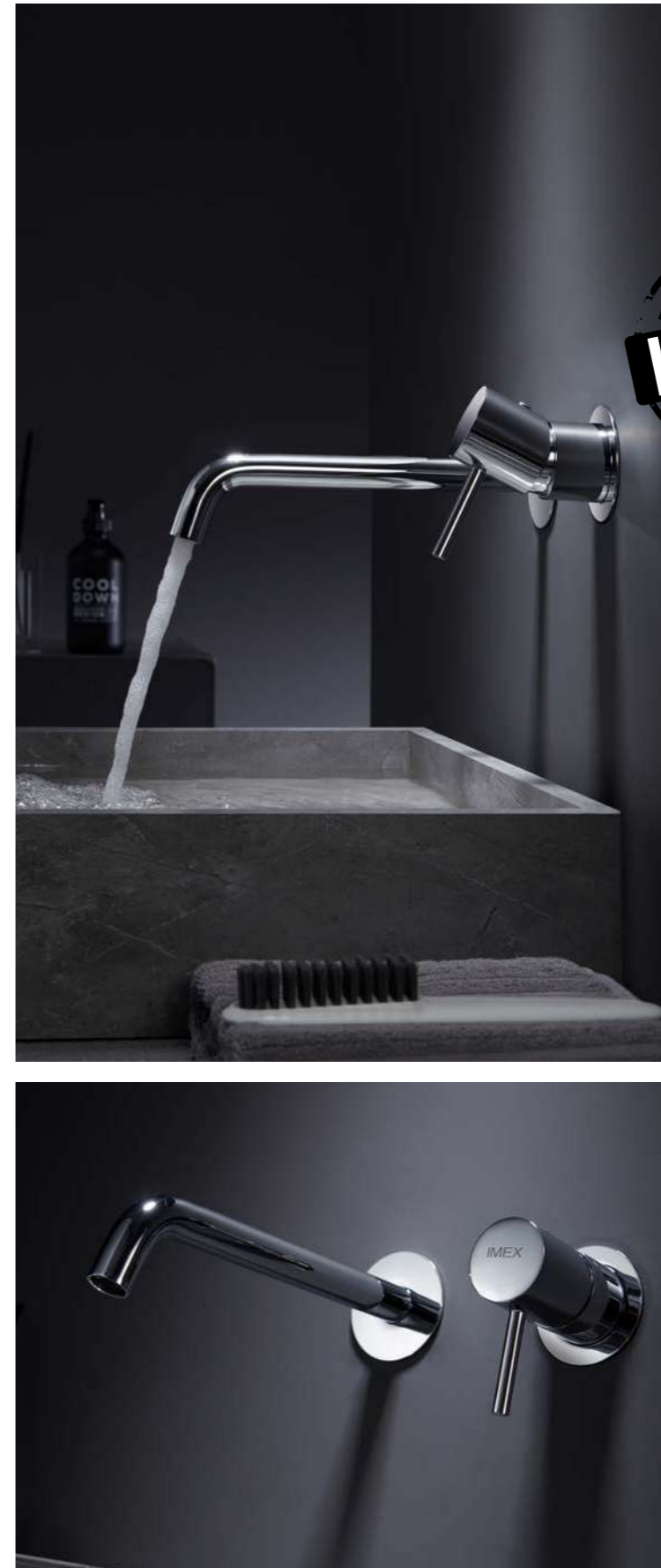

# MONZA

SERIE

CROMO



Ref.: **GLM039**

Grifería empotrada monomando.  
 Latón acabado cromo.  
 En dos partes independientes.  
 Cuerpo empotrado directo a pared.  
 Sin caja de registro.

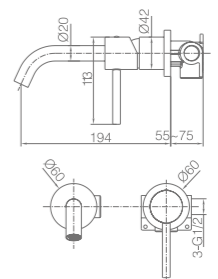

**MONZA**

SERIE

BLACK GUN METAL



# MONZA

SERIE

BLACK GUN METAL

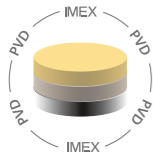



Ref.: **BDM039/BGM**

Barra de ducha de acero inox. S.304 redonda extensible.  
 Acabado black gun metal.  
 Rociador de acero inox. S.304 Ø20 cm, extraplano y antical.  
 Soporte mango de ducha regulable en altura.  
 Mango de ducha redondo de 1 posición.  
 Grifería monomando de latón con distribuidor incorporado.  
 Caudal medio 12 l/min.  
 Flexo PVC 1,5 m.  
 Cartucho monomando cerámico Ø35 mm.



Ref.: **BTM039/BGM**

Barra de ducha de acero inox. S.304, redonda extensible.  
 Acabado black gun metal.  
 Rociador de acero inox. S.304 Ø20 cm, extraplano y antical.  
 Soporte mango de ducha regulable en altura.  
 Mango de ducha redondo de 1 posición.  
 Grifería termostática de latón con distribuidor incorporado.  
 Caudal medio 12 l/min.  
 Flexo reforzado PVC 1,5m.  
 Cartucho termostático autolimpiante TURN CLEAN SYSTEM.



# MONZA

SERIE

**BLACK GUN METAL**

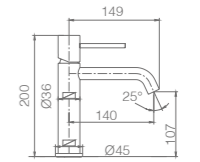
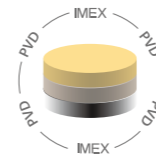

Ref.: **BDM039-1BGM**

Monomando de lavabo.  
 Cuerpo de grifería en latón.  
 Acabado black gun metal.  
 Cartucho cerámico Ø26 mm TOP.  
 Flexos 3/8".

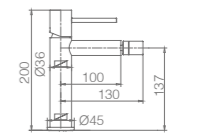

Ref.: **BDM039-2BGM**

Monomando de bidé.  
 Cuerpo de grifería en latón.  
 Acabado black gun metal.  
 Cartucho cerámico Ø26 mm TOP.  
 Flexos 3/8".

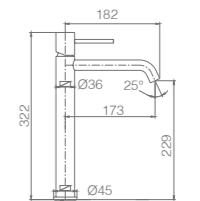

Ref.: **BDM039-3BGM**

Monomando de lavabo alto.  
 Cuerpo de grifería en latón.  
 Acabado black gun metal.  
 Cartucho cerámico Ø26 mm TOP.  
 Flexos 3/8".



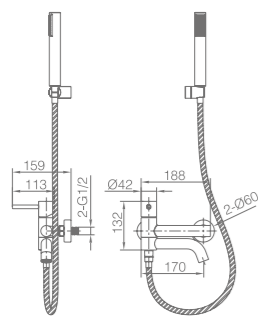

Ref.: **BDM039-4BGM**

Grifería para baño/ducha en latón.  
Acabado black gun metal.  
Soporte para mango de ducha de ABS.  
Mango ducha redondo 1 posición.  
Flexo PVC 1.80.  
Caudal medio 12 l/min.  
Cartucho monomando cerámico Ø35 mm.



# MONZA

SERIE

**BLACK GUN METAL**

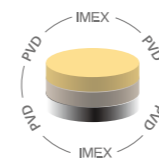

Ref.: **BTM039-4BGM**

Grifería para baño/ducha en latón.  
Acabado black gun metal.  
Soporte para mango de ducha de ABS.  
Mango ducha redondo 1 posición.  
Flexo PVC 1.80.  
Caudal medio 12 l/min.  
Cartucho termostático autolimpiante  
TURN CLEAN SYSTEM.

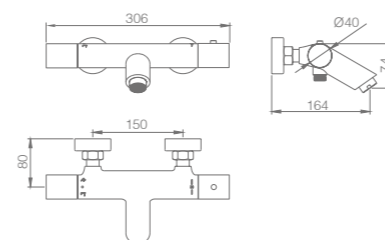





Ref: **BDM039-5BGM**

Grifería para ducha en latón.  
Acabado black gun metal.  
Soporte para mango de ducha de ABS.  
Mango ducha redondo 1 posición.  
Flexo PVC 1.80.  
Caudal medio 12 l/min.  
Cartucho monomando cerámico Ø35 mm.

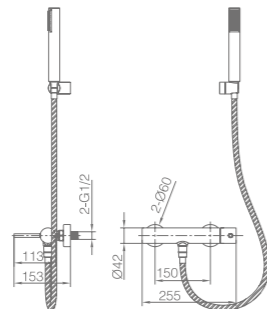

# MONZA

SERIE

**BLACK GUN METAL**

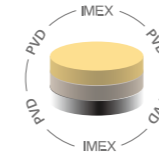

Ref: **BTM039-5BGM**

Grifería para ducha en latón.  
Acabado black gun metal.  
Soporte para mango de ducha de ABS.  
Mango ducha redondo 1 posición.  
Flexo PVC 1.80.  
Caudal medio 12 l/min.  
Cartucho termostático autolimpiable  
TURN CLEAN SYSTEM.

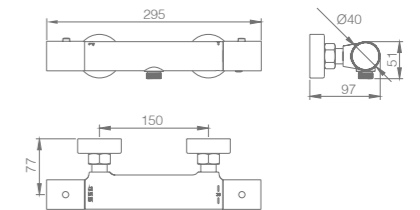



# MONZA

SERIE

BLACK GUN METAL

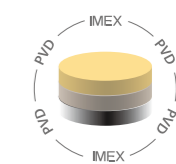



# MONZA

SERIE

BLACK GUN METAL

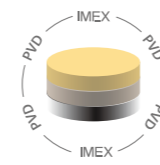

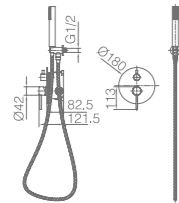
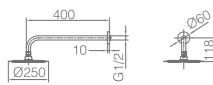

Ref.: **GPM039/BGM**

Rociador de acero inox. S.304 Ø25 cm, extraplano, acabado black gun metal y antical.  
Tubo salida pared de latón acabado black gun metal.  
Mango de ducha redondo de 1 posición.  
Grifería monomando de latón acabado black gun metal de 2 vías.  
Caudal medio 20 l/min.  
Distribuidor redondo de latón.  
Flexo PVC 1.5 m.  
Cartucho monomando Ø35 mm.  
Soporte mango de ducha con salida agua pared.  
Cuerpo empotrado directo a pared. Con caja de registro.

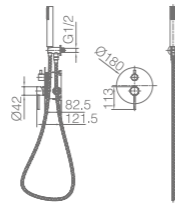
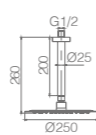

Ref.: **GPT039/BGM**

Rociador de acero inox. S.304 Ø25 cm, extraplano, acabado black gun metal y antical.  
Tubo salida techo de latón acabado black gun metal.  
Mango de ducha redondo de 1 posición.  
Grifería monomando de latón acabado black gun metal de 2 vías.  
Caudal medio 20 l/min.  
Distribuidor redondo de latón.  
Flexo PVC 1.5 m.  
Cartucho monomando Ø35 mm.  
Soporte mango de ducha con salida agua pared.  
Cuerpo empotrado directo a pared. Con caja de registro.

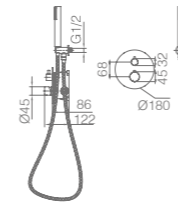
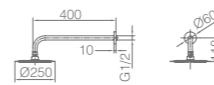
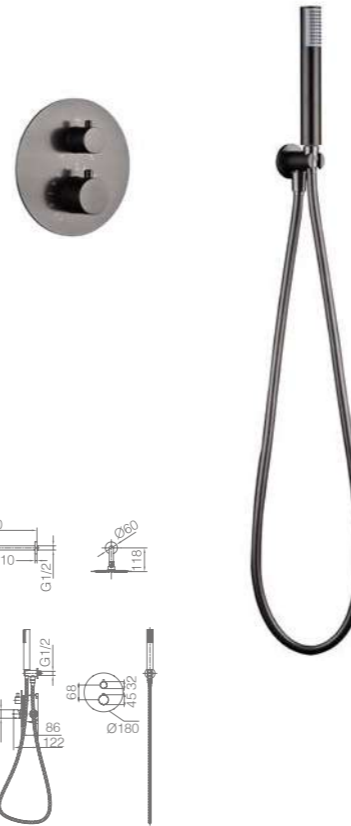

Ref.: **GTM039/BGM**

Rociador de acero inox. S.304 Ø25 cm, extraplano, acabado black gun metal y antical.  
Tubo salida pared de latón acabado black gun metal.  
Mango de ducha acabado black gun metal redondo de 1 posición.  
Grifería termostática de latón acabado black gun metal de 2 vías.  
Caudal medio 20 l/min.  
Distribuidor redondo de latón acabado black gun metal.  
Flexo PVC 1.5 m. acabado black gun metal.  
Soporte mango de ducha acabado black gun metal con salida agua pared.  
Cartucho termostático autolimpiante TURN CLEAN SYSTEM.

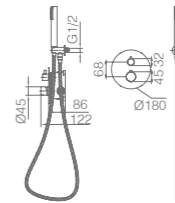
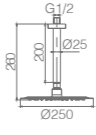
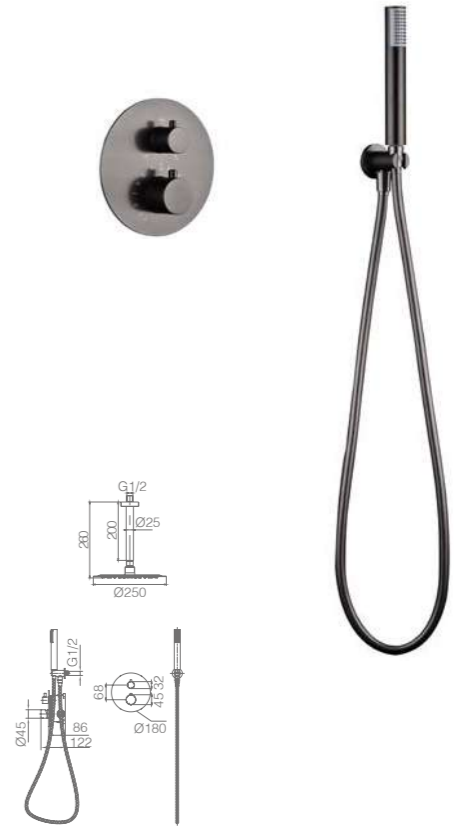

Ref.: **GTT039/BGM**

Rociador de acero inox. S.304 Ø25 cm, extraplano, acabado black gun metal y antical.  
Tubo salida techo de latón acabado black gun metal.  
Mango de ducha acabado black gun metal redondo de 1 posición.  
Grifería termostática de latón acabado black gun metal de 2 vías.  
Caudal medio 20 l/min.  
Distribuidor redondo de latón acabado black gun metal.  
Flexo PVC 1.5 m. acabado black gun metal.  
Soporte mango de ducha acabado black gun metal con salida agua pared.  
Cartucho termostático autolimpiante TURN CLEAN SYSTEM.





# MONZA

SERIE

**BLACK GUN METAL**

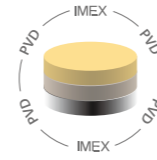

Ref: **GLM039/BGM**

Grifería empotrada monomando.  
 Latón acabado black gun metal.  
 En dos partes independientes.  
 Cuerpo empotrado directo a pared.  
 Sin caja de registro.

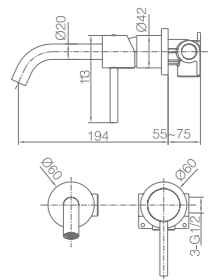

**MONZA**

SERIE

**NEGRO MATE**





# MONZA

SERIE

NEGRO MATE





Ref.: **BDM039/NG**

Barra de ducha de acero inox. S.304 redonda extensible.  
Acabado negro mate.  
Rociador de acero inox. S.304 Ø20 cm, extraplano y antical.  
Soporte mango de ducha regulable en altura.  
Mango de ducha redondo de 1 posición.  
Grifería monomando de latón con distribuidor incorporado.  
Caudal medio 12 l/min.  
Flexo PVC 1,5 m.  
Cartucho monomando cerámico Ø35 mm.



Ref.: **BTM039/NG**

Barra de ducha de acero inox. S.304, redonda extensible.  
Acabado negro mate.  
Rociador de acero inox. S.304 Ø20 cm, extraplano y antical.  
Soporte mango de ducha regulable en altura.  
Mango de ducha redondo de 1 posición.  
Grifería termostática de latón con distribuidor incorporado.  
Caudal medio 12 l/min.  
Flexo reforzado PVC 1,5m.  
Cartucho termostático autolimpiable TURN CLEAN SYSTEM.



# MONZA

SERIE

**NEGRO MATE**

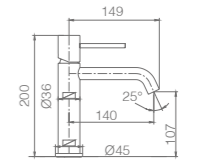

Ref.: **BDM039-1NG**

Monomando de lavabo.  
Cuerpo de grifería en latón.  
Acabado negro mate.  
Cartucho cerámico Ø26 mm TOP.  
Flexos 3/8".

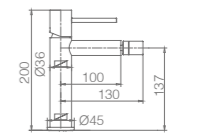

Ref.: **BDM039-2NG**

Monomando de bidé.  
Cuerpo de grifería en latón.  
Acabado negro mate.  
Cartucho cerámico Ø26 mm TOP.  
Flexos 3/8".

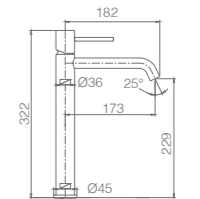

Ref.: **BDM039-3NG**

Monomando de lavabo alto.  
Cuerpo de grifería en latón.  
Acabado negro mate.  
Cartucho cerámico Ø26 mm TOP.  
Flexos 3/8".





# MONZA

SERIE

NEGRO MATE



Ref.: **BDM039-4NG**

Grifería para baño/ducha en latón.  
Acabado negro mate.  
Soporte para mango de ducha de ABS.  
Mango ducha redondo 1 posición.  
Flexo PVC 1.80.  
Caudal medio 12 l/min.  
Cartucho monomando cerámico Ø35 mm.

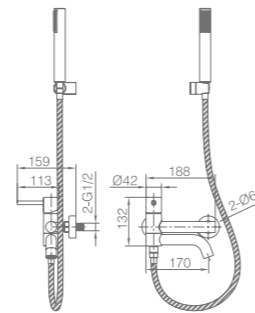

Ref.: **BTM039-4NG**

Grifería para baño/ducha en latón.  
Acabado negro mate.  
Soporte para mango de ducha de ABS.  
Mango ducha redondo 1 posición.  
Flexo PVC 1.80.  
Caudal medio 12 l/min.  
Cartucho termostático autolimpiable  
TURN CLEAN SYSTEM.

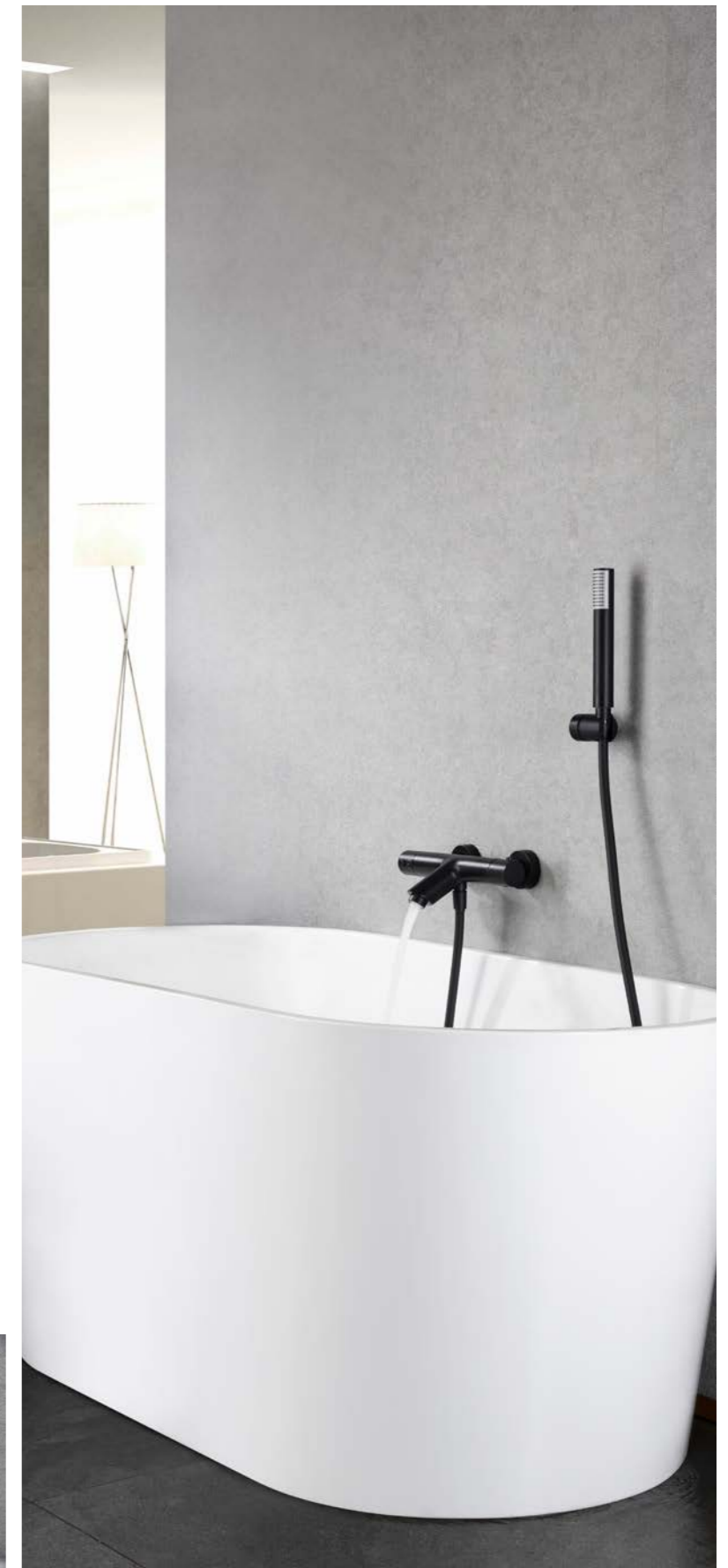
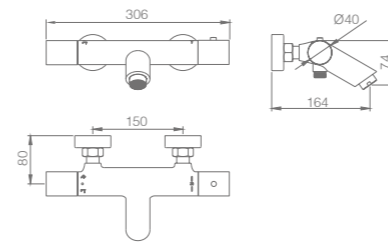

# MONZA

SERIE

NEGRO MATE

Ref.: **BDM039-5NG**

Grifería para ducha en latón.  
Acabado negro mate.  
Soporte para mango de ducha de ABS.  
Mango ducha redondo 1 posición.  
Flexo PVC 1.80.  
Caudal medio 12 l/min.  
Cartucho monomando cerámico Ø35 mm.



Ref.: **BTM039-5NG**



Grifería para ducha en latón.  
Acabado negro mate.  
Soporte para mango de ducha de ABS.  
Mango ducha redondo 1 posición.  
Flexo PVC 1.80.  
Caudal medio 12 l/min.  
Cartucho termostático autolimpiable  
TURN CLEAN SYSTEM.

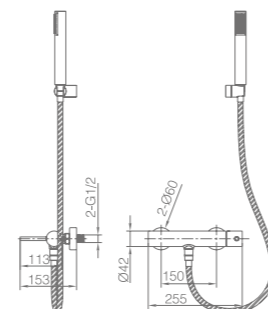
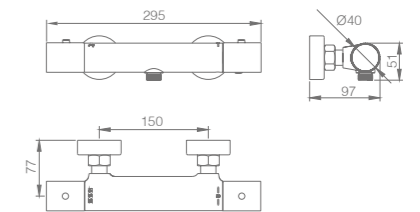

# MONZA

SERIE

NEGRO MATE





# MONZA

SERIE

NEGRO MATE



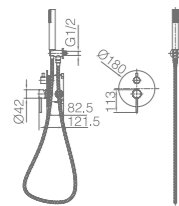
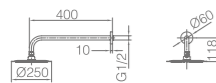

Ref.: **GPM039/NG**

Rociador de acero inox. S.304 Ø25 cm, extraplano, acabado negro mate y antical.  
Tubo salida pared de latón acabado negro mate.  
Mango de ducha redondo de 1 posición.  
Grifería monomando de latón acabado negro mate de 2 vías.  
Caudal medio 20 l/min.  
Distribuidor redondo de latón.  
Flexo PVC 1.5 m.  
Cartucho monomando Ø35 mm.  
Soporte mango de ducha con salida agua pared.  
Cuerpo empotrado directo a pared. Con caja de registro.

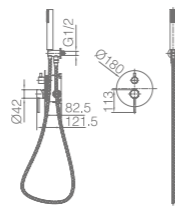
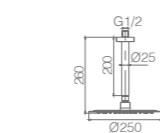

Ref.: **GPT039/NG**

Rociador de acero inox. S.304 Ø25 cm, extraplano, acabado negro mate y antical.  
Tubo salida techo de latón acabado negro mate.  
Mango de ducha redondo de 1 posición.  
Grifería monomando de latón acabado negro mate de 2 vías.  
Caudal medio 20 l/min.  
Distribuidor redondo de latón.  
Flexo PVC 1.5 m.  
Cartucho monomando Ø35 mm.  
Soporte mango de ducha con salida agua pared.  
Cuerpo empotrado directo a pared. Con caja de registro.

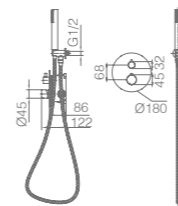

Ref.: **GTM039/NG**

Rociador de acero inox. S.304 Ø25 cm, extraplano, acabado negro mate y antical.  
Tubo salida pared de latón acabado negro mate.  
Mango de ducha acabado negro mate redondo de 1 posición.  
Grifería termostática de latón acabado negro mate de 2 vías.  
Caudal medio 20 l/min.  
Distribuidor redondo de latón acabado negro mate.  
Flexo PVC 1.5 m. acabado negro mate.  
Soporte mango de ducha acabado negro mate con salida agua pared.  
Cartucho termostático autolimpiable TURN CLEAN SYSTEM.

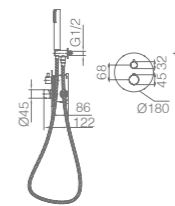
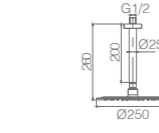

Ref.: **GTT039/NG**

Rociador de acero inox. S.304 Ø25 cm, extraplano, acabado negro mate y antical.  
Tubo salida techo de latón acabado negro mate.  
Mango de ducha acabado negro mate redondo de 1 posición.  
Grifería termostática de latón acabado negro mate de 2 vías.  
Caudal medio 20 l/min.  
Distribuidor redondo de latón acabado negro mate.  
Flexo PVC 1.5 m. acabado negro mate.  
Soporte mango de ducha acabado negro mate con salida agua pared.  
Cartucho termostático autolimpiable TURN CLEAN SYSTEM.





# MONZA

SERIE

NEGRO MATE



Ref: **GLM039/NG**

Grifería empotrada monomando.  
 Latón acabado negro mate.  
 En dos partes independientes.  
 Cuerpo empotrado directo a pared.  
 Sin caja de registro.

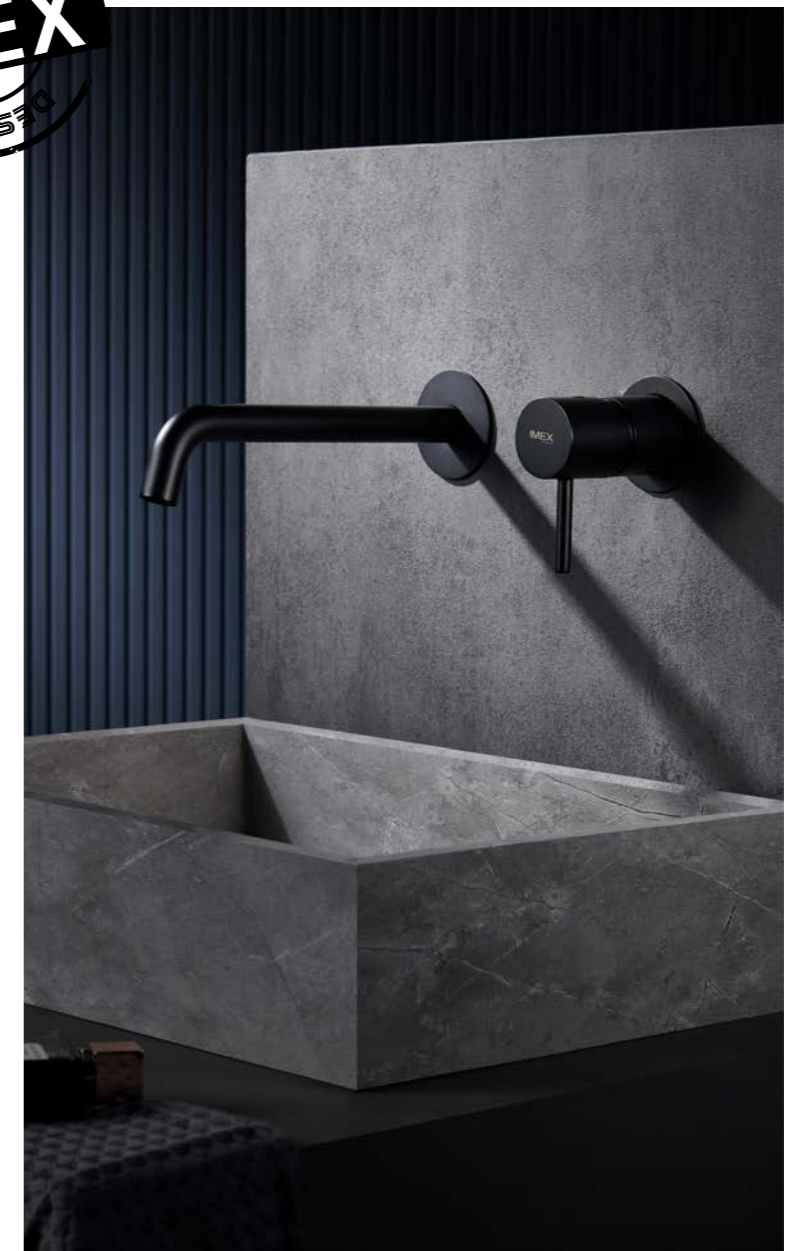
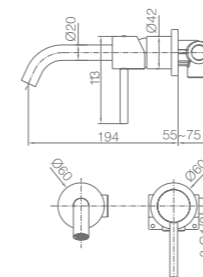

# MONZA

SERIE

ORO CEPILLADO





# MONZA

SERIE

ORO CEPILLADO

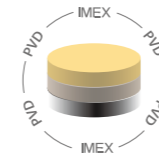





Ref.: **BDM039/OC**

Barra de ducha de acero inox. S.304 redonda extensible.  
 Acabado oro cepillado.  
 Rociador de acero inox. S.304 Ø20 cm, extraplano y antical.  
 Soporte mango de ducha regulable en altura.  
 Mango de ducha redondo de 1 posición.  
 Grifería monomando de latón con distribuidor incorporado.  
 Caudal medio 12 l/min.  
 Flexo PVC 1,5 m.  
 Cartucho monomando cerámico Ø35 mm.



Ref.: **BTM039/OC**

Barra de ducha de acero inox. S.304, redonda extensible.  
 Acabado oro cepillado.  
 Rociador de acero inox. S.304 Ø20 cm, extraplano y antical.  
 Soporte mango de ducha regulable en altura.  
 Mango de ducha redondo de 1 posición.  
 Grifería termostática de latón con distribuidor incorporado.  
 Caudal medio 12 l/min.  
 Flexo reforzado PVC 1,5m.  
 Cartucho termostático autolimpiante TURN CLEAN SYSTEM.



# MONZA

SERIE

**ORO CEPILLADO**

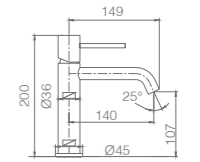
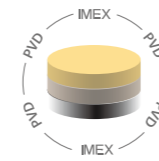

Ref.: **BDM039-1OC**

Monomando de lavabo.  
 Cuerpo de grifería en latón.  
 Acabado oro cepillado.  
 Cartucho cerámico Ø26 mm TOP.  
 Flexos 3/8".

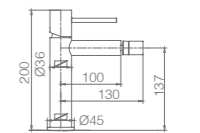

Ref.: **BDM039-2OC**

Monomando de bidé.  
 Cuerpo de grifería en latón.  
 Acabado oro cepillado.  
 Cartucho cerámico Ø26 mm TOP.  
 Flexos 3/8".

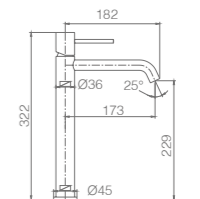

Ref.: **BDM039-3OC**

Monomando de lavabo alto.  
 Cuerpo de grifería en latón.  
 Acabado oro cepillado.  
 Cartucho cerámico Ø26 mm TOP.  
 Flexos 3/8".



Ref.: **BDM039-4OC**

Grifería para baño/ducha en latón.  
Acabado oro cepillado.  
Soporte para mango de ducha de ABS.  
Mango ducha redondo 1 posición.  
Flexo PVC 1.80.  
Caudal medio 12 l/min.  
Cartucho monomando cerámico Ø35 mm.

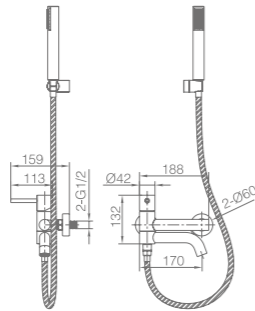

# MONZA

SERIE

**ORO CEPILLADO**

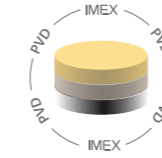

Ref.: **BTM039-4OC**

Grifería para baño/ducha en latón.  
Acabado oro cepillado.  
Soporte para mango de ducha de ABS.  
Mango ducha redondo 1 posición.  
Flexo PVC 1.80.  
Caudal medio 12 l/min.  
Cartucho termostático autolimpiable  
TURN CLEAN SYSTEM.

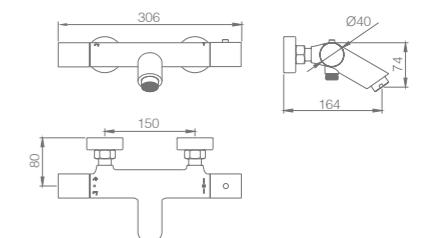

Ref.: **BDM039-50C**

Grifería para ducha en latón.  
Acabado oro cepillado.  
Soporte para mango de ducha de ABS.  
Mango ducha redondo 1 posición.  
Flexo PVC 1.80.  
Caudal medio 12 l/min.  
Cartucho monomando cerámico Ø35 mm.



# MONZA

SERIE

**ORO CEPILLADO**

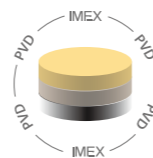

Ref.: **BTM039-50C**



Grifería para ducha en latón.  
Acabado oro cepillado.  
Soporte para mango de ducha de ABS.  
Mango ducha redondo 1 posición.  
Flexo PVC 1.80.  
Caudal medio 12 l/min.  
Cartucho termostático autolimpiante  
TURN CLEAN SYSTEM.

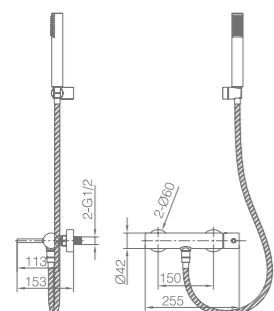
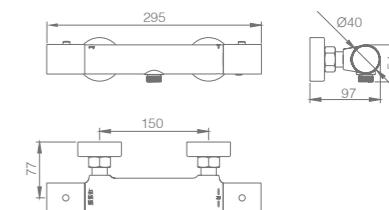

# MONZA

SERIE

ORO CEPILLADO





# MONZA

SERIE

ORO CEPILLADO

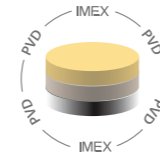

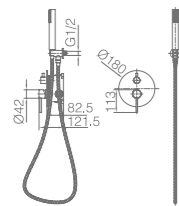
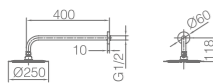

Ref.: **GPM039/OC**

Rociador de acero inox. S.304 Ø25 cm, extraplano, acabado oro cepillado y antical.  
Tubo salida pared de latón acabado oro cepillado.  
Mango de ducha redondo de 1 posición.  
Grifería monomando de latón acabado oro cepillado de 2 vías.  
Caudal medio 20 l/min.  
Distribuidor redondo de latón.  
Flexo PVC 1.5 m.  
Cartucho monomando Ø35 mm.  
Soporte mango de ducha con salida agua pared.  
Cuerpo empotrado directo a pared. Con caja de registro.

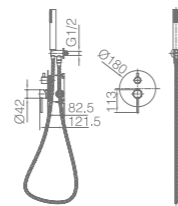
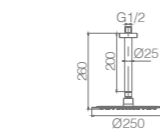

Ref.: **GPT039/OC**

Rociador de acero inox. S.304 Ø25 cm, extraplano, acabado oro cepillado y antical.  
Tubo salida techo de latón acabado oro cepillado.  
Mango de ducha redondo de 1 posición.  
Grifería monomando de latón acabado oro cepillado de 2 vías.  
Caudal medio 20 l/min.  
Distribuidor redondo de latón.  
Flexo PVC 1.5 m.  
Cartucho monomando Ø35 mm.  
Soporte mango de ducha con salida agua pared.  
Cuerpo empotrado directo a pared. Con caja de registro.

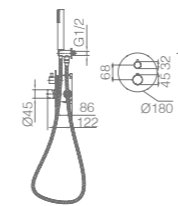
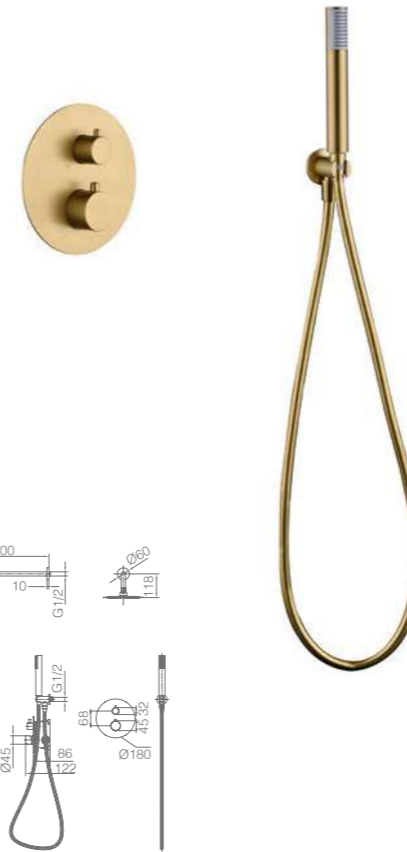

Ref.: **GTM039/OC**

Rociador de acero inox. S.304 Ø25 cm, extraplano, acabado oro cepillado y antical.  
Tubo salida pared de latón acabado oro cepillado.  
Mango de ducha acabado oro cepillado redondo de 1 posición.  
Grifería termostática de latón acabado oro cepillado de 2 vías.  
Caudal medio 20 l/min.  
Distribuidor redondo de latón acabado oro cepillado.  
Flexo PVC 1.5 m. acabado oro cepillado.  
Soporte mango de ducha acabado oro cepillado con salida agua pared.  
Cartucho termostático autolimpiable TURN CLEAN SYSTEM.

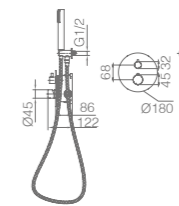
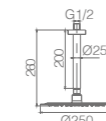

Ref.: **GTT039/OC**

Rociador de acero inox. S.304 Ø25 cm, extraplano, acabado oro cepillado y antical.  
Tubo salida techo de latón acabado oro cepillado.  
Mango de ducha acabado oro cepillado redondo de 1 posición.  
Grifería termostática de latón acabado oro cepillado de 2 vías.  
Caudal medio 20 l/min.  
Distribuidor redondo de latón acabado oro cepillado.  
Flexo PVC 1.5 m. acabado oro cepillado.  
Soporte mango de ducha acabado oro cepillado con salida agua pared.  
Cartucho termostático autolimpiable TURN CLEAN SYSTEM.





# MONZA

SERIE

ORO CEPILLADO



Ref: **GLM039/OC**

Grifería empotrada monomando.  
 Latón acabado oro cepillado.  
 En dos partes independientes.  
 Cuerpo empotrado directo a pared.  
 Sin caja de registro.

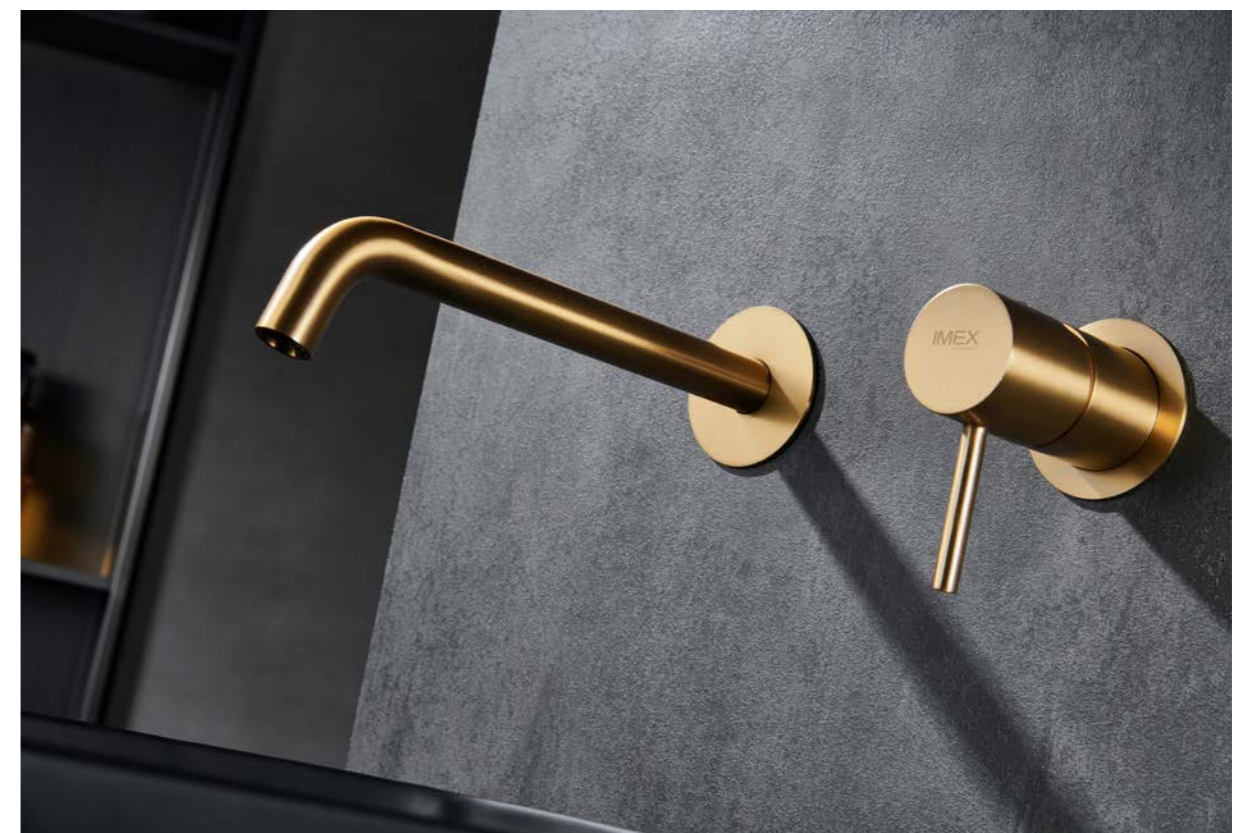
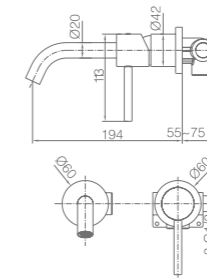

# MONZA

SERIE

ORO ROSA CEPILLADO





# MONZA

SERIE

ORO ROSA CEPILLADO

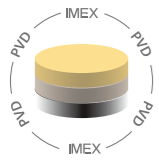



Ref.: **BDM039/ORC**

Barra de ducha de acero inox. S.304 redonda extensible.  
Acabado oro rosa cepillado.  
Rociador de acero inox. S.304 Ø20 cm, extraplano y antical.  
Soporte mango de ducha regulable en altura.  
Mango de ducha redondo de 1 posición.  
Grifería monomando de latón con distribuidor incorporado.  
Caudal medio 12 l/min.  
Flexo PVC 1,5 m.  
Cartucho monomando cerámico Ø35 mm.



Ref.: **BTM039/ORC**

Barra de ducha de acero inox. S.304, redonda extensible  
Acabado oro rosa cepillado.  
Rociador de acero inox. S.304 Ø20 cm, extraplano y antical.  
Soporte mango de ducha regulable en altura.  
Mango de ducha redondo de 1 posición.  
Grifería termostática de latón con distribuidor incorporado.  
Caudal medio 12 l/min.  
Flexo reforzado PVC 1,5m.  
Cartucho termostático autolimpiable TURN CLEAN SYSTEM.



# MONZA

SERIE

**ORO ROSA CEPILLADO**

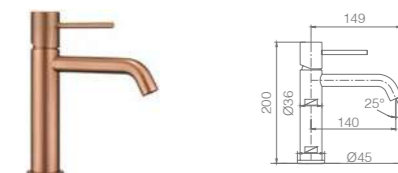
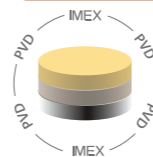

Ref.: **BDM039-1ORC**

Monomando de lavabo.  
Cuerpo de grifería en latón.  
Acabado oro rosa cepillado.  
Cartucho cerámico Ø26 mm TOP.  
Flexos 3/8".

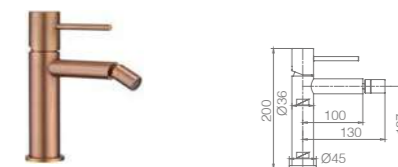

Ref.: **BDM039-2ORC**

Monomando de bidé.  
Cuerpo de grifería en latón.  
Acabado oro rosa cepillado.  
Cartucho cerámico Ø26 mm TOP.  
Flexos 3/8".

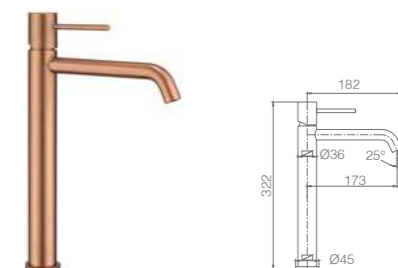

Ref.: **BDM039-3ORC**

Monomando de lavabo alto.  
Cuerpo de grifería en latón.  
Acabado oro rosa cepillado.  
Cartucho cerámico Ø26 mm TOP.  
Flexos 3/8".



# MONZA

SERIE

ORO ROSA CEPILLADO

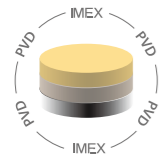

Ref.: **BTM039-4ORC**

Grifería para baño/ducha en latón.  
Acabado oro rosa cepillado.  
Soporte para mango de ducha de ABS.  
Mango ducha redondo 1 posición.  
Flexo PVC 1.80.  
Caudal medio 12 l/min.  
Cartucho termostático autolimpiante  
TURN CLEAN SYSTEM.

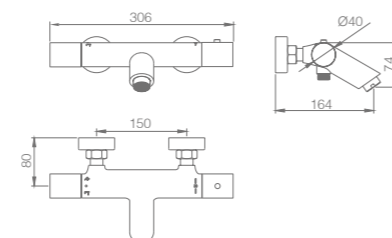
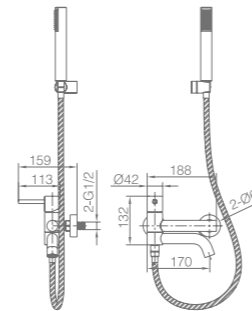

Ref.: **BDM039-4ORC**

Grifería para baño/ducha en latón.  
Acabado oro rosa cepillado.  
Soporte para mango de ducha de ABS.  
Mango ducha redondo 1 posición.  
Flexo PVC 1.80.  
Caudal medio 12 l/min.  
Cartucho monomando cerámico Ø35 mm.

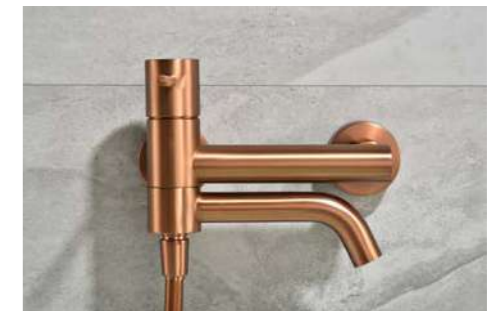



# MONZA

SERIE

ORO ROSA CEPILLADO

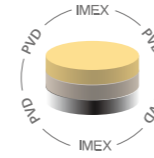

Ref.: **BDM039-5ORC**

Grifería para ducha en latón.  
Acabado oro rosa cepillado.  
Soporte para mango de ducha de ABS.  
Mango ducha redondo 1 posición.  
Flexo PVC 1.80.  
Caudal medio 12 l/min.  
Cartucho monomando cerámico Ø35 mm.

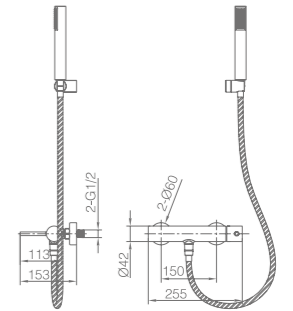

Ref.: **BTM039-5ORC**



Grifería para ducha en latón.  
Acabado oro rosa cepillado.  
Soporte para mango de ducha de ABS.  
Mango ducha redondo 1 posición.  
Flexo PVC 1.80.  
Caudal medio 12 l/min.  
Cartucho termostático autolimpiante  
TURN CLEAN SYSTEM.

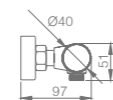
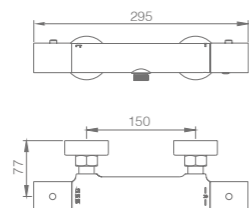

Grifería con certificación



# MONZA

SERIE

ORO ROSA CEPILLADO

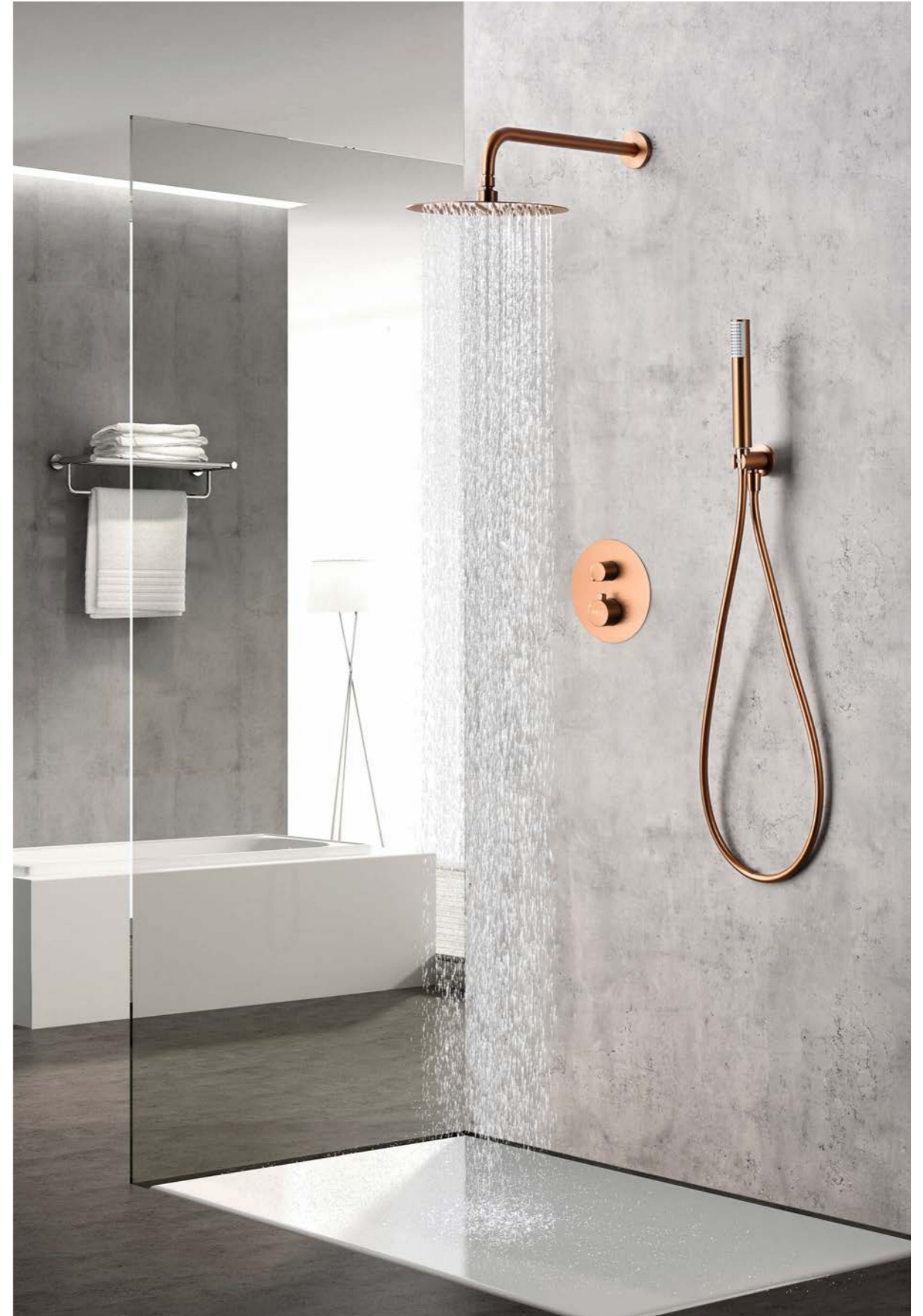
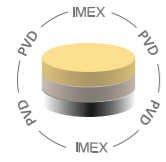



# MONZA

SERIE

ORO ROSA CEPILLADO

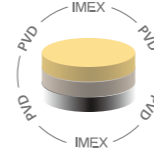



Ref.: **GPM039/ORC**

Rociador de acero inox. S.304 Ø25 cm, extraplano, acabado oro rosa cepillado y antical.  
 Tubo salida pared de latón acabado oro rosa cepillado.  
 Mango de ducha redondo de 1 posición.  
 Grifería monomando de latón acabado oro rosa cepillado de 2 vías.  
 Caudal medio 20 l/min.  
 Distribuidor redondo de latón.  
 Flexo PVC 1.5 m.  
 Cartucho monomando Ø35 mm.  
 Soporte mango de ducha con salida agua pared.  
 Cuerpo empotrado directo a pared. Con caja de registro.



Ref.: **GPT039/ORC**

Rociador de acero inox. S.304 Ø25 cm, extraplano, acabado oro rosa cepillado y antical.  
 Tubo salida techo de latón acabado oro rosa cepillado.  
 Mango de ducha redondo de 1 posición.  
 Grifería monomando de latón acabado oro rosa cepillado de 2 vías.  
 Caudal medio 20 l/min.  
 Distribuidor redondo de latón.  
 Flexo PVC 1.5 m.  
 Cartucho monomando Ø35 mm.  
 Soporte mango de ducha con salida agua pared.  
 Cuerpo empotrado directo a pared. Con caja de registro.



Ref.: **GTM039/ORC**

Rociador de acero inox. S.304 Ø25 cm, extraplano, acabado oro rosa cepillado y antical.  
 Tubo salida pared de latón acabado oro rosa cepillado.  
 Mango de ducha acabado oro rosa cepillado redondo de 1 posición.  
 Grifería termostática de latón acabado oro rosa cepillado de 2 vías.  
 Caudal medio 20 l/min.  
 Distribuidor redondo de latón acabado oro rosa cepillado.  
 Flexo PVC 1.5 m. acabado oro rosa cepillado.  
 Soporte mango de ducha acabado oro rosa cepillado con salida agua pared.  
 Cartucho termostático autolimpiable TURN CLEAN SYSTEM.



Ref.: **GTT039/ORC**

Rociador de acero inox. S.304 Ø25 cm, extraplano, acabado oro rosa cepillado y antical.  
 Tubo salida techo de latón acabado oro rosa cepillado.  
 Mango de ducha acabado oro rosa cepillado redondo de 1 posición.  
 Grifería termostática de latón acabado oro rosa cepillado de 2 vías.  
 Caudal medio 20 l/min.  
 Distribuidor redondo de latón acabado oro rosa cepillado.  
 Flexo PVC 1.5 m. acabado oro rosa cepillado.  
 Soporte mango de ducha acabado oro rosa cepillado con salida agua pared.  
 Cartucho termostático autolimpiable TURN CLEAN SYSTEM.



# MONZA

SERIE

ORO ROSA CEPILLADO

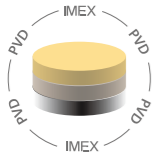

Ref: **GLM039/ORC**

Grifería empotrada monomando.  
Latón acabado oro rosa cepillado.  
En dos partes independientes.  
Cuerpo empotrado directo a pared.  
Sin caja de registro.

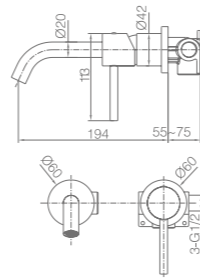



# ART

SERIE



# ART

SERIE

CROMO

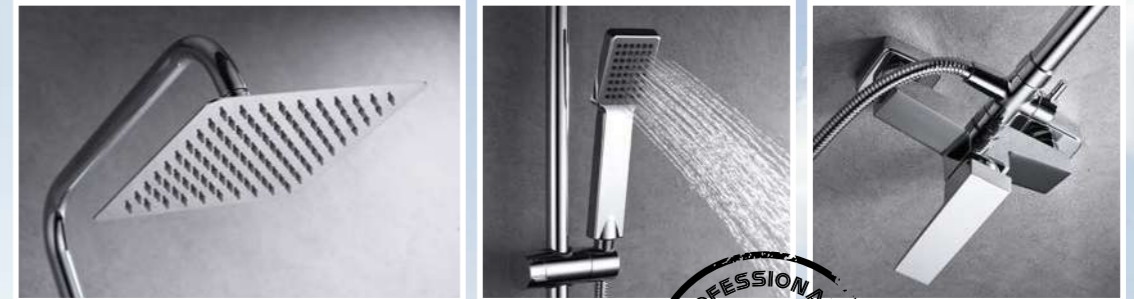

# ART

SERIE

CROMO



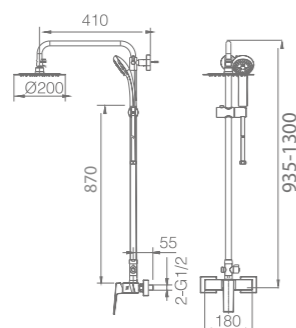

Ref.: **BDAR025**

Barra de ducha de acero inox. S.304 redonda extensible acabado cromo.  
 Rociador de acero inox. S.304 20x20 cm, extraplano, acabado cromo y antical.  
 Soporte mango de ducha regulable en altura acabado cromo.  
 Mango de ducha cuadrado de 1 posición acabado cromo.  
 Grifería monomando de latón acabado cromo.  
 Distribuidor redondo en latón acabado cromo.  
 Caudal medio 12 l/min.  
 Flexo acero reforzado 1,5 m.  
 Cartucho monomando cerámico Ø35 mm.

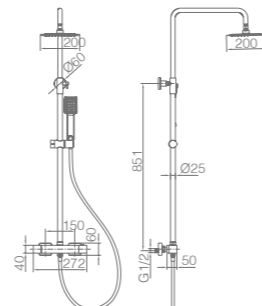

Ref.: **BTAR025**

Barra de ducha de acero inox. S.304, redonda extensible acabado cromo.  
 Rociador de acero inox. S.304 20x20 cm, extraplano, acabado cromo y antical.  
 Soporte mango de ducha regulable en altura acabado cromo.  
 Mango de ducha cuadrado de 1 posición acabado cromo.  
 Grifería termostática de latón acabado cromo con distribuidor incorporado.  
 Caudal medio 12 l/min.  
 Flexo acero reforzado 1,5m.  
 Cartucho termostático autolimpiante TURN CLEAN SYSTEM.



# ART

SERIE

**CROMO**



Ref.: **BDAR025-1**

Monomando de lavabo.  
 Cuerpo de grifería en latón.  
 Acabado cromo.  
 Cartucho cerámico Ø26 mm TOP.  
 Flexos 3/8".

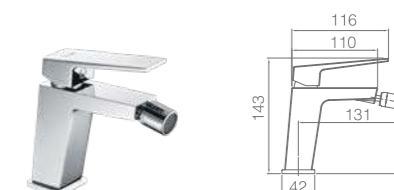

Ref.: **BDAR025-2**

Monomando de bidé.  
 Cuerpo de grifería en latón.  
 Acabado cromo.  
 Cartucho cerámico Ø26 mm TOP.  
 Flexos 3/8".



Ref.: **BDAR025-3**

Monomando de lavabo alto.  
 Cuerpo de grifería en latón.  
 Acabado cromo.  
 Cartucho cerámico Ø26 mm TOP.  
 Flexos 3/8".



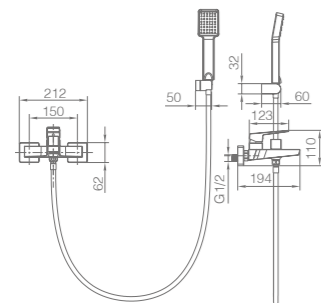

Ref.: **BDAR025-4**

Grifería para baño/ducha en latón.  
Acabado cromo.  
Soporte para mango de ducha de ABS.  
Mango ducha cuadrado 1 posición.  
Flexo acero reforzado 1.80.  
Caudal medio 12 l/min.  
Cartucho monomando cerámico Ø35 mm.



# ART

SERIE

**CROMO**

Ref.: **BDAR025-5**

Grifería para ducha en latón.  
Acabado cromo.  
Soporte para mango de ducha de ABS.  
Mango ducha cuadrado 1 posición.  
Flexo acero reforzado 1.80.  
Caudal medio 12 l/min.  
Cartucho monomando cerámico Ø35 mm.

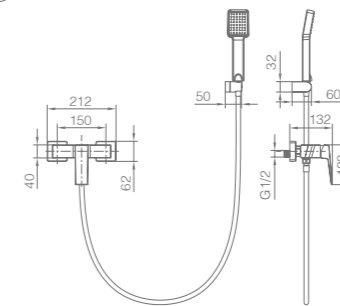



# ART

SERIE

BLACK GUN METAL

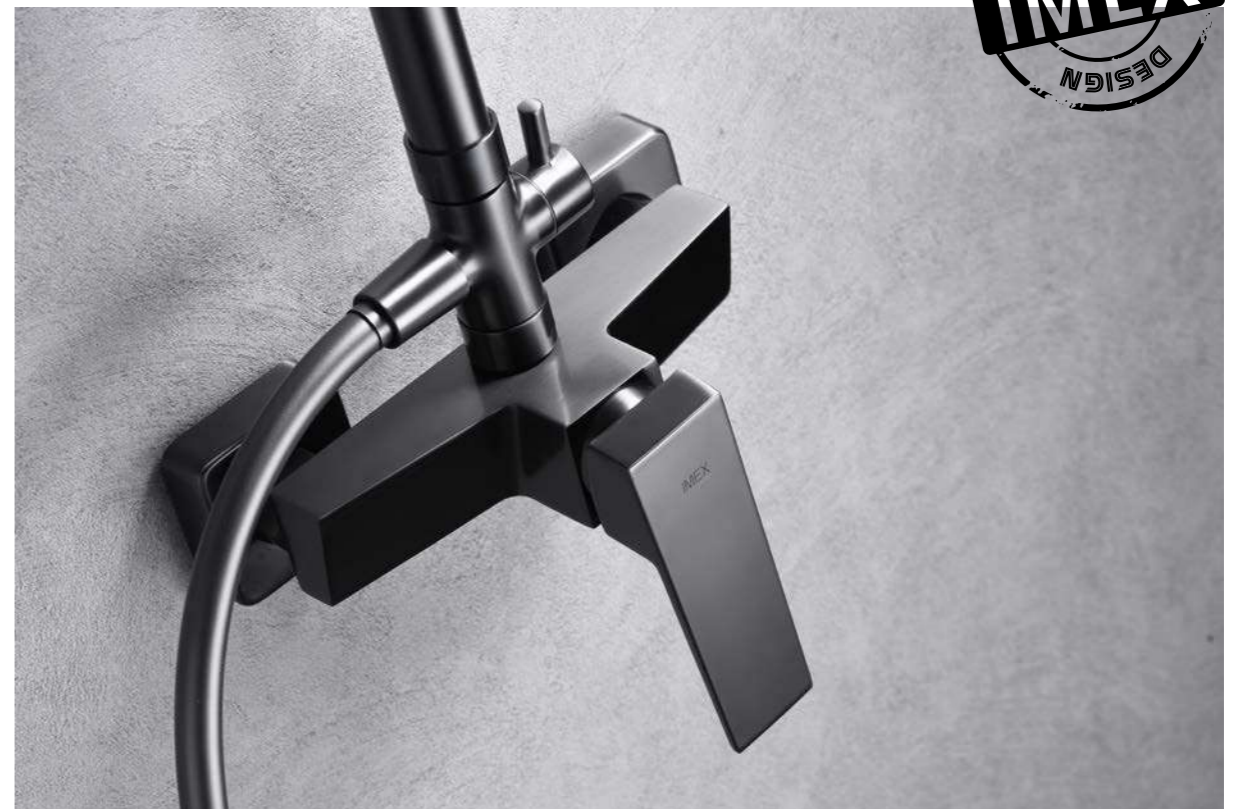
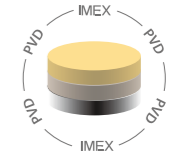

# ART

SERIE

BLACK GUN METAL

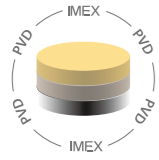



Ref.: **BDAR025/BGM**

Barra de ducha de acero inox. S.304 redonda extensible acabado black gun metal.  
 Rociador de acero inox. S.304 20x20 cm, extraplano, acabado black gun metal y antical.  
 Soporte mango de ducha regulable en altura acabado black gun metal.  
 Mango de ducha cuadrado de 1 posición acabado black gun metal.  
 Grifería monomando de latón acabado black gun metal.  
 Distribuidor redondo en latón acabado black gun metal.  
 Caudal medio 12 l/min.  
 Flexo PVC 1,5 m.  
 Cartucho monomando cerámico Ø35 mm.



Ref.: **BTAR025/BGM**

Barra de ducha de acero inox. S.304, redonda extensible acabado black gun metal.  
 Rociador de acero inox. S.304 20x20 cm, extraplano, acabado black gun metal y antical.  
 Soporte mango de ducha regulable en altura acabado black gun metal.  
 Mango de ducha cuadrado de 1 posición acabado black gun metal.  
 Grifería termostática de latón acabado black gun metal con distribuidor incorporado.  
 Caudal medio 12 l/min.  
 Flexo PVC 1,5m.  
 Cartucho termostático autolimpiante TURN CLEAN SYSTEM.



# ART

SERIE

**BLACK GUN METAL**

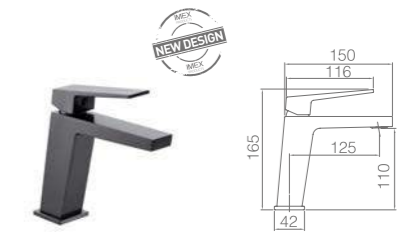
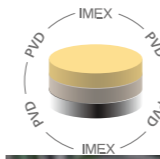

Ref.: **BDAR025-1BGM**

Monomando de lavabo.  
 Cuerpo de grifería en latón.  
 Acabado black gun metal.  
 Cartucho cerámico Ø26 mm TOP.  
 Flexos 3/8".

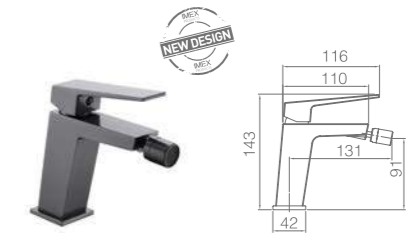

Ref.: **BDAR025-2BGM**

Monomando de bidé.  
 Cuerpo de grifería en latón.  
 Acabado black gun metal.  
 Cartucho cerámico Ø26 mm TOP.  
 Flexos 3/8".



Ref.: **BDAR025-3BGM**

Monomando de lavabo alto.  
 Cuerpo de grifería en latón.  
 Acabado black gun metal.  
 Cartucho cerámico Ø26 mm TOP.  
 Flexos 3/8".







Ref.: **BDAR025-4BGM**



Grifería para baño/ducha en latón.  
Acabado black gun metal.  
Soporte para mango de ducha de ABS.  
Mango ducha cuadrado 1 posición.  
Flexo PVC 1.80.  
Caudal medio 12 l/min.  
Cartucho monomando cerámico Ø35 mm.

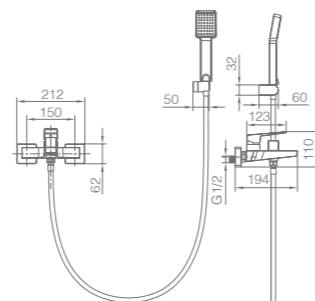

# ART

SERIE

**BLACK GUN METAL**

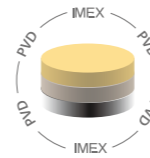

Ref.: **BDAR025-5BGM**



Grifería para ducha en latón.  
Acabado black gun metal.  
Soporte para mango de ducha de ABS.  
Mango ducha cuadrado 1 posición.  
Flexo PVC 1.80.  
Caudal medio 12 l/min.  
Cartucho monomando cerámico Ø35 mm.

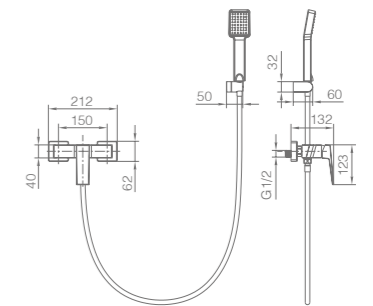



# ART

SERIE

BLANCO MATE



# ART

SERIE

BLANCO MATE





Ref.: **BDAR025/BL**

Barra de ducha de acero inox. S.304 redonda extensible acabado blanco mate.  
 Rociador de acero inox. S.304 20x20 cm, extraplano, acabado blanco mate y antical.  
 Soporte mango de ducha regulable en altura acabado blanco mate.  
 Mango de ducha cuadrado de 1 posición acabado blanco mate.  
 Grifería monomando de latón acabado blanco mate.  
 Distribuidor redondo en latón acabado blanco mate.  
 Caudal medio 12 l/min.  
 Flexo PVC 1,5 m.  
 Cartucho monomando cerámico Ø35 mm.



Ref.: **BTAR025/BL**

Barra de ducha de acero inox. S.304, redonda extensible acabado blanco mate.  
 Rociador de acero inox. S.304 20x20 cm, extraplano, acabado blanco mate y antical.  
 Soporte mango de ducha regulable en altura acabado blanco mate.  
 Mango de ducha cuadrado de 1 posición acabado blanco mate.  
 Grifería termostática de latón acabado blanco mate con distribuidor incorporado.  
 Caudal medio 12 l/min.  
 Flexo PVC 1,5m.  
 Cartucho termostático autolimpiante TURN CLEAN SYSTEM.



# ART

SERIE

BLANCO MATE

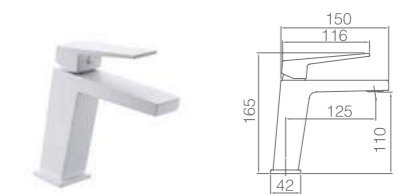

Ref.: **BDAR025-1BL**

Monomando de lavabo.  
 Cuerpo de grifería en latón.  
 Acabado blanco mate.  
 Cartucho cerámico Ø26 mm TOP.  
 Flexos 3/8".

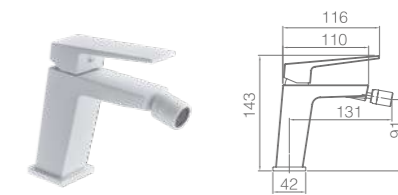

Ref.: **BDAR025-2BL**

Monomando de bidé.  
 Cuerpo de grifería en latón.  
 Acabado blanco mate.  
 Cartucho cerámico Ø26 mm TOP.  
 Flexos 3/8".

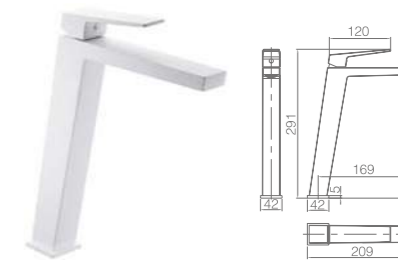

Ref.: **BDAR025-3BL**

Monomando de lavabo alto.  
 Cuerpo de grifería en latón.  
 Acabado blanco mate.  
 Cartucho cerámico Ø26 mm TOP.  
 Flexos 3/8".



# ART

SERIE

BLANCO MATE

Ref.: **BDAR025-4BL**

Grifería para baño/ducha en latón.  
Acabado blanco mate.  
Soporte para mango de ducha de ABS.  
Mango ducha cuadrado 1 posición.  
Flexo PVC 1.80.  
Caudal medio 12 l/min.  
Cartucho monomando cerámico Ø35 mm.

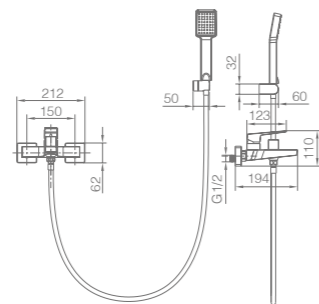

Ref.: **BDAR025-5BL**

Grifería para ducha en latón.  
Acabado blanco mate.  
Soporte para mango de ducha de ABS.  
Mango ducha cuadrado 1 posición.  
Flexo PVC 1.80.  
Caudal medio 12 l/min.  
Cartucho monomando cerámico Ø35 mm.

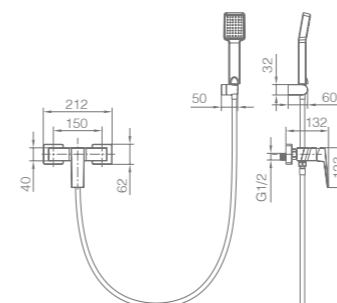

# ART

SERIE

NEGRO MATE



# ART

SERIE

NEGRO MATE





Ref.: **BDAR025/NG**

Barra de ducha de acero inox. S.304 redonda extensible acabado negro mate.  
 Rociador de acero inox. S.304 20x20 cm, extraplano, acabado negro mate y antical.  
 Soporte mango de ducha regulable en altura acabado negro mate.  
 Mango de ducha cuadrado de 1 posición acabado negro mate.  
 Grifería monomando de latón acabado negro mate.  
 Distribuidor redondo en latón acabado negro mate.  
 Caudal medio 12 l/min.  
 Flexo PVC 1,5 m.  
 Cartucho monomando cerámico Ø35 mm.



Ref.: **BTAR025/NG**

Barra de ducha de acero inox. S.304, redonda extensible acabado negro mate.  
 Rociador de acero inox. S.304 20x20 cm, extraplano, acabado negro mate y antical.  
 Soporte mango de ducha regulable en altura acabado negro mate.  
 Mango de ducha cuadrado de 1 posición acabado negro mate.  
 Grifería termostática de latón acabado negro mate con distribuidor incorporado.  
 Caudal medio 12 l/min.  
 Flexo PVC 1,5m.  
 Cartucho termostático autolimpiable TURN CLEAN SYSTEM.



# ART

SERIE

**NEGRO MATE**

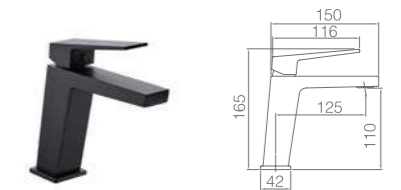

Ref.: **BDAR025-1NG**

Monomando de lavabo.  
 Cuerpo de grifería en latón.  
 Acabado negro mate.  
 Cartucho cerámico Ø26 mm TOP.  
 Flexos 3/8".

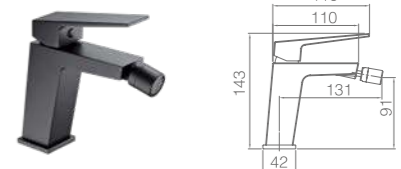

Ref.: **BDAR025-2NG**

Monomando de bidé.  
 Cuerpo de grifería en latón.  
 Acabado negro mate.  
 Cartucho cerámico Ø26 mm TOP.  
 Flexos 3/8".



Ref.: **BDAR025-3NG**

Monomando de lavabo alto.  
 Cuerpo de grifería en latón.  
 Acabado negro mate.  
 Cartucho cerámico Ø26 mm TOP.  
 Flexos 3/8".







# ART

SERIE

NEGRO MATE



Ref.: **BDAR025-5NG**



Grifería para ducha en latón.  
Acabado negro mate.  
Soporte para mango de ducha de ABS.  
Mango ducha cuadrado 1 posición.  
Flexo PVC 1.80.  
Caudal medio 12 l/min.  
Cartucho monomando cerámico Ø35 mm.

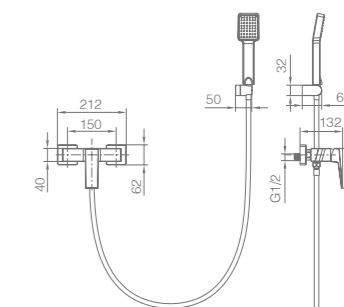

Ref.: **BDAR025-4NG**

Grifería para baño/ducha en latón.  
Acabado negro mate.  
Soporte para mango de ducha de ABS.  
Mango ducha cuadrado 1 posición.  
Flexo PVC 1.80.  
Caudal medio 12 l/min.  
Cartucho monomando cerámico Ø35 mm.

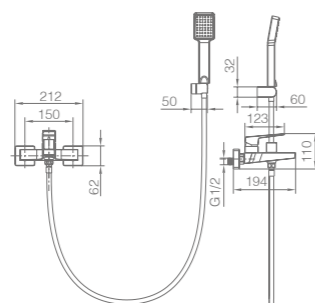

**ART**

SERIE

ORO CEPILLADO



# ART

SERIE

ORO CEPILLADO

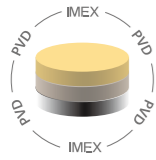



Ref.: **BDAR025/OC**

Barra de ducha de acero inox. S.304 redonda extensible acabado oro cepillado.  
 Rociador de acero inox. S.304 20x20 cm, extraplano, acabado oro cepillado y antical.  
 Soporte mango de ducha regulable en altura acabado oro cepillado.  
 Mango de ducha cuadrado de 1 posición acabado oro cepillado.  
 Grifería monomando de latón acabado oro cepillado.  
 Distribuidor redondo en latón acabado oro cepillado.  
 Caudal medio 12 l/min.  
 Flexo PVC 1,5 m.  
 Cartucho monomando cerámico Ø35 mm.



Ref.: **BTAR025/OC**

Barra de ducha de acero inox. S.304, redonda extensible acabado oro cepillado.  
 Rociador de acero inox. S.304 20x20 cm, extraplano, acabado oro cepillado y antical.  
 Soporte mango de ducha regulable en altura acabado oro cepillado.  
 Mango de ducha cuadrado de 1 posición acabado oro cepillado.  
 Grifería termostática de latón acabado oro cepillado con distribuidor incorporado.  
 Caudal medio 12 l/min.  
 Flexo PVC 1,5m.  
 Cartucho termostático autolimpiante TURN CLEAN SYSTEM.



# ART

SERIE

**ORO CEPILLADO**

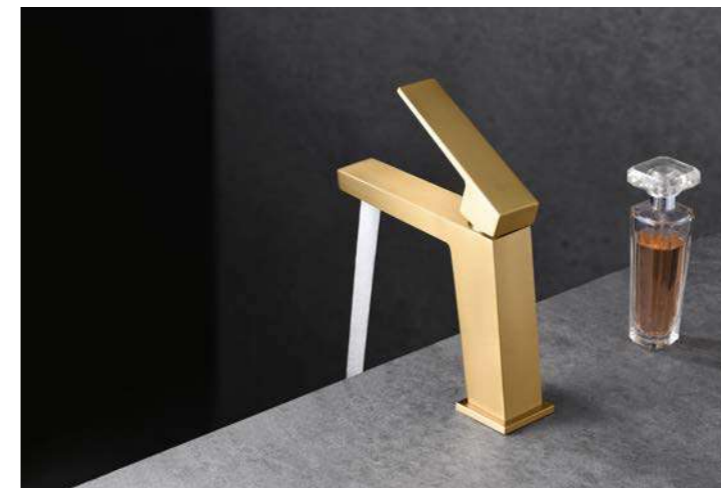
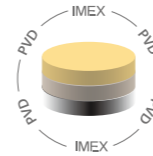

Ref.: **BDAR025-1OC**

Monomando de lavabo.  
 Cuerpo de grifería en latón.  
 Acabado oro cepillado.  
 Cartucho cerámico Ø26 mm TOP.  
 Flexos 3/8".

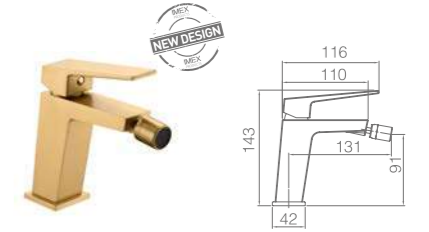

Ref.: **BDAR025-2OC**

Monomando de bidé.  
 Cuerpo de grifería en latón.  
 Acabado oro cepillado.  
 Cartucho cerámico Ø26 mm TOP.  
 Flexos 3/8".

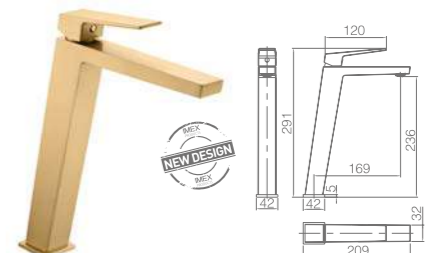

Ref.: **BDAR025-3OC**

Monomando de lavabo alto.  
 Cuerpo de grifería en latón.  
 Acabado oro cepillado.  
 Cartucho cerámico Ø26 mm TOP.  
 Flexos 3/8".





# ART

SERIE

ORO CEPILLADO

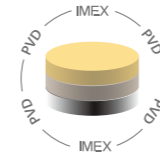

Ref.: **BDAR025-50C**

Grifería para ducha en latón.  
Acabado oro cepillado.  
Soporte para mango de ducha de ABS.  
Mango ducha cuadrado 1 posición.  
Flexo PVC 1.80.  
Caudal medio 12 l/min.  
Cartucho monomando cerámico Ø35 mm.

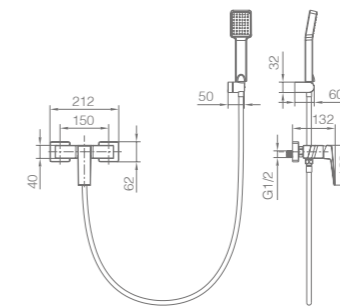

Ref.: **BDAR025-40C**

Grifería para baño/ducha en latón.  
Acabado oro cepillado.  
Soporte para mango de ducha de ABS.  
Mango ducha cuadrado 1 posición.  
Flexo PVC 1.80.  
Caudal medio 12 l/min.  
Cartucho monomando cerámico Ø35 mm.

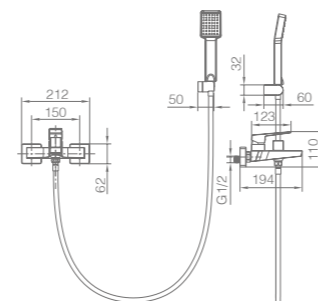



# PISA

SERIE

# PISA

SERIE

CROMO



# PISA

SERIE

CROMO



**Ref.: BDP048**

Barra de ducha de acero inox. S.304 cuadrada extensible acabado cromo.  
 Rociador de acero inox. S.304 20x20 cm, extraplano, acabado cromo y antical.  
 Soporte mango de ducha regulable en altura acabado cromo.  
 Mango de ducha cuadrado de 1 posición cromo.  
 Grifería monomando de latón acabado cromo con distribuidor incorporado.  
 Caudal medio 12 l/min.  
 Flexo acero reforzado 1,5 m.  
 Cartucho monomando cerámico Ø35 mm.

Grifería con certificación ACS 15 YEARS

**Ref.: BDP048-1**

Monomando de lavabo.  
 Cuerpo de grifería en latón.  
 Acabado cromo.  
 Cartucho cerámico Ø26 mm TOP.  
 Flexos 3/8".

Grifería con certificación ACS 15 YEARS

**Ref.: BDP048-2**

Monomando de bidé.  
 Cuerpo de grifería en latón.  
 Acabado cromo.  
 Cartucho cerámico Ø26 mm TOP.  
 Flexos 3/8".

Grifería con certificación ACS 15 YEARS

**Ref.: BDP048-3**

Monomando de lavabo alto.  
 Cuerpo de grifería en latón.  
 Acabado cromo.  
 Cartucho cerámico Ø26 mm TOP.  
 Flexos 3/8".

Grifería con certificación ACS 15 YEARS



# PISA

SERIE

CROMO

Ref.: BDP048-4

Grifería para baño/ducha en latón.  
Acabado cromo.  
Soporte para mango de ducha de ABS.  
Mango ducha cuadrado 1 posición.  
Flexo acero reforzado 1.80.  
Caudal medio 12 l/min.  
Cartucho monomando cerámico Ø35 mm.

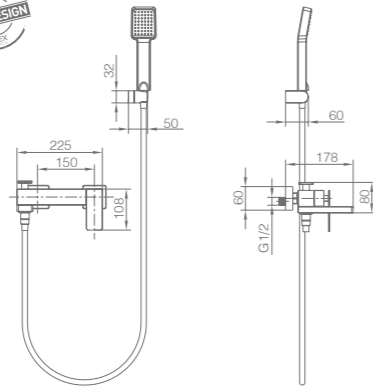

Ref.: BDP048-5

Grifería para ducha en latón.  
Acabado cromo.  
Soporte para mango de ducha de ABS.  
Mango ducha cuadrado 1 posición.  
Flexo acero reforzado 1.80.  
Caudal medio 12 l/min.  
Cartucho monomando cerámico Ø35 mm.

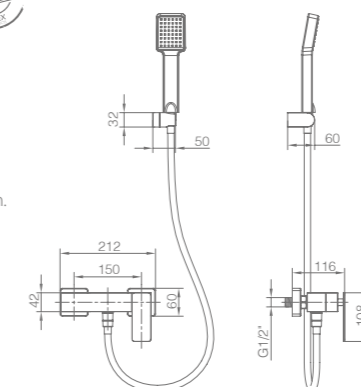

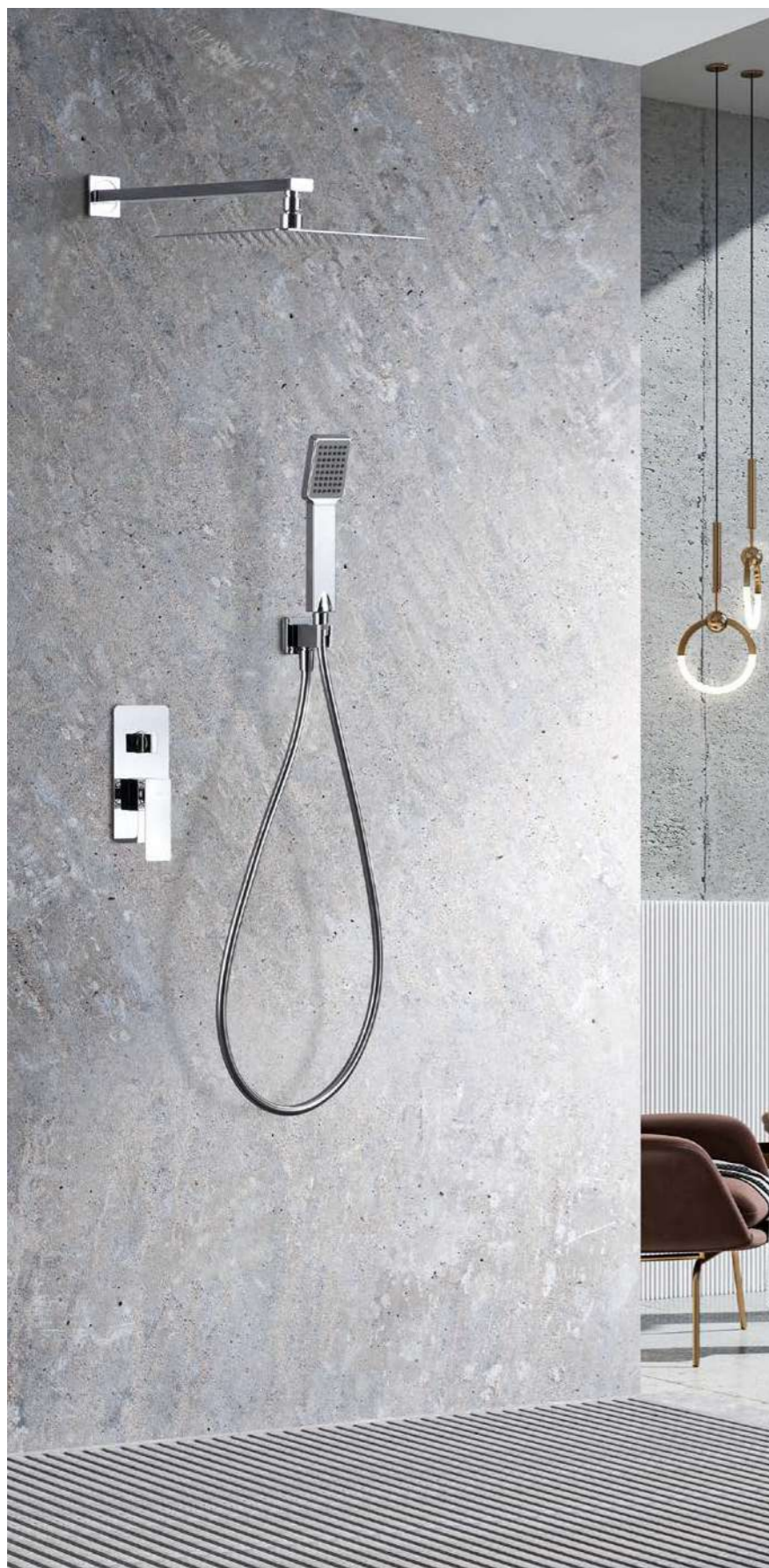

# PISA

SERIE

CROMO



**Ref.: GPP048**

Rociador de acero inox. S.304 25x25cm, extraplano, acabado cromo y antical.  
 Tubo salida pared de latón acabado cromo.  
 Mango de ducha cuadrado de 1 posición.  
 Grifería monomando de latón acabado cromo de 2 vías.  
 Caudal medio 20 l/min.  
 Distribuidor de latón.  
 Flexo PVC 1.5 m.  
 Cartucho monomando Ø35 mm.  
 Soporte mango de ducha con salida agua pared.  
 Cuerpo empotrado directo a pared. Con caja de registro.

Grifería con certificación ACS

**Ref.: GPC061**

Rociador de acero inox. S.304 25x25cm, extraplano, acabado cromo y antical.  
 Tubo salida techo de latón acabado cromo.  
 Mango de ducha cuadrado de 1 posición.  
 Grifería monomando de latón acabado cromo de 2 vías.  
 Caudal medio 20 l/min.  
 Distribuidor de latón.  
 Flexo PVC 1.5 m.  
 Cartucho monomando Ø35 mm.  
 Soporte mango de ducha con salida agua pared.  
 Cuerpo empotrado directo a pared. Con caja de registro.

Grifería con certificación ACS



# PISA

SERIE

CROMO

Ref.: GLP048



Grifería empotrada monomando.  
Latón acabado cromo.  
Box de registro incluida.

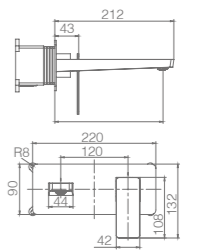



# PISA

SERIE

BLACK GUN METAL

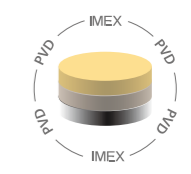

# PISA

SERIE

BLACK GUN METAL

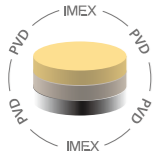

**Ref.: BDP048/BGM**

Barra de ducha de acero inox. S.304 cuadrada extensible acabado black gun metal.  
 Rociador de acero inox. S.304 20x20 cm, extraplano, acabado black gun metal y antical.  
 Soporte mango de ducha regulable en altura acabado black gun metal.  
 Mango de ducha cuadrado de 1 posición acabado black gun metal.  
 Grifería monomando de latón acabado black gun metal con distribuidor incorporado.  
 Caudal medio 12 l/min.  
 Flexo PVC 1,5 m.  
 Cartucho monomando cerámico Ø35 mm.

Grifería con certificación ACS 15 YEARS

**Ref.: BDP048-1BGM**

Monomando de lavabo.  
 Cuerpo de grifería en latón.  
 Acabado black gun metal.  
 Cartucho cerámico Ø26 mm TOP.  
 Flexos 3/8".

Grifería con certificación ACS 15 YEARS

**Ref.: BDP048-2BGM**

Monomando de bidé.  
 Cuerpo de grifería en latón.  
 Acabado black gun metal.  
 Cartucho cerámico Ø26 mm TOP.  
 Flexos 3/8".

Grifería con certificación ACS 15 YEARS

**Ref.: BDP048-3BGM**

Monomando de lavabo alto.  
 Cuerpo de grifería en latón.  
 Acabado black gun metal.  
 Cartucho cerámico Ø26 mm TOP.  
 Flexos 3/8".

Grifería con certificación ACS 15 YEARS

# PISA

SERIE

**BLACK GUN METAL**

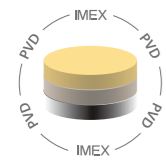

Ref.: **BDP048-4BGM**

Grifería para baño/ducha en latón.  
Acabado black gun metal.  
Soporte para mango de ducha de ABS.  
Mango ducha cuadrado 1 posición.  
Flexo PVC 1.80.  
Caudal medio 12 l/min.  
Cartucho monomando cerámico Ø35 mm.



Ref.: **BDP048-5BGM**

Grifería para ducha en latón.  
Acabado black gun metal.  
Soporte para mango de ducha de ABS.  
Mango ducha cuadrado 1 posición.  
Flexo PVC 1.80.  
Caudal medio 12 l/min.  
Cartucho monomando cerámico Ø35 mm.

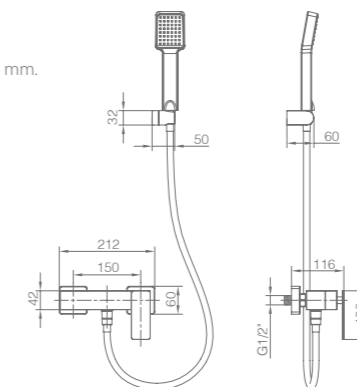
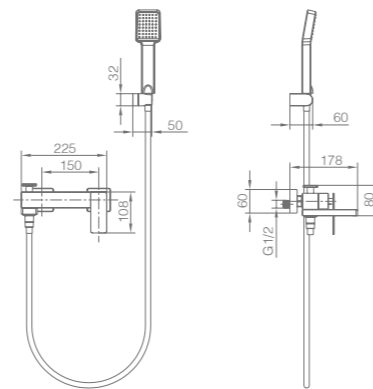



# PISA

SERIE

**BLACK GUN METAL**

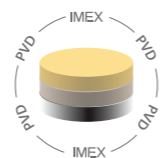

**Ref.: GPP048/BGM**

Rociador de acero inox. S.304 25x25cm, extraplano, acabado black gun metal y antical.  
 Tubo salida pared de latón acabado black gun metal.  
 Mango de ducha cuadrado de 1 posición.  
 Grifería monomando de latón acabado black gun metal de 2 vías.  
 Caudal medio 20 l/min.  
 Distribuidor de latón.  
 Flexo PVC 1.5 m.  
 Cartucho monomando Ø35 mm.  
 Soporte mango de ducha con salida agua pared.  
 Cuerpo empotrado directo a pared. Con caja de registro.

Grifería con certificación  

**Ref.: GPC061/BGM**

Rociador de acero inox. S.304 25x25cm, extraplano, acabado black gun metal y antical.  
 Tubo salida techo de latón acabado black gun metal.  
 Mango de ducha cuadrado de 1 posición.  
 Grifería monomando de latón acabado black gun metal de 2 vías.  
 Caudal medio 20 l/min.  
 Distribuidor de latón.  
 Flexo PVC 1.5 m.  
 Cartucho monomando Ø35 mm.  
 Soporte mango de ducha con salida agua pared.  
 Cuerpo empotrado directo a pared. Con caja de registro.

Grifería con certificación  



# PISA

SERIE

BLACK GUN METAL

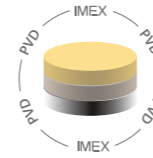

Ref.: **GLP048/BGM**



Grifería empotrada monomando.  
Latón acabado black gun metal.  
Box de registro incluida.

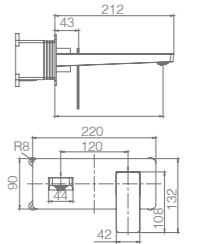





# PISA

SERIE

ORO CEPILLADO

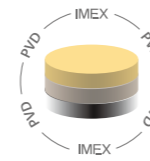

# PISA

SERIE

ORO CEPILLADO

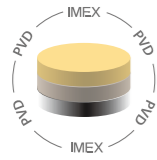

**Ref.: BDP048/OC**

Barra de ducha de acero inox. S.304 cuadrada extensible acabado oro cepillado.  
 Rociador de acero inox. S.304 20x20 cm, extraplano, acabado oro cepillado y antical.  
 Soporte mango de ducha regulable en altura acabado oro cepillado.  
 Mango de ducha cuadrado de 1 posición acabado oro cepillado.  
 Grifería monomando de latón acabado oro cepillado con distribuidor incorporado.  
 Caudal medio 12 l/min.  
 Flexo PVC 1,5 m.  
 Cartucho monomando cerámico Ø35 mm.

Grifería con certificación ACS 15 YEARS

**Ref.: BDP048-10C**

Monomando de lavabo.  
 Cuerpo de grifería en latón.  
 Acabado oro cepillado.  
 Cartucho cerámico Ø26 mm TOP.  
 Flexos 3/8".

Grifería con certificación ACS 15 YEARS

**Ref.: BDP048-20C**

Monomando de bidé.  
 Cuerpo de grifería en latón.  
 Acabado oro cepillado.  
 Cartucho cerámico Ø26 mm TOP.  
 Flexos 3/8".

Grifería con certificación ACS 15 YEARS

**Ref.: BDP048-30C**

Monomando de lavabo alto.  
 Cuerpo de grifería en latón.  
 Acabado oro cepillado.  
 Cartucho cerámico Ø26 mm TOP.  
 Flexos 3/8".

Grifería con certificación ACS 15 YEARS

# PISA

SERIE

ORO CEPILLADO

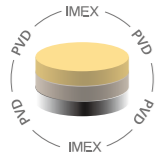

Ref.: **BDP048-40C**

Grifería para baño/ducha en latón.  
Acabado oro cepillado.  
Soporte para mango de ducha de ABS.  
Mango ducha cuadrado 1 posición.  
Flexo PVC 1.80.  
Caudal medio 12 l/min.  
Cartucho monomando cerámico Ø35 mm.

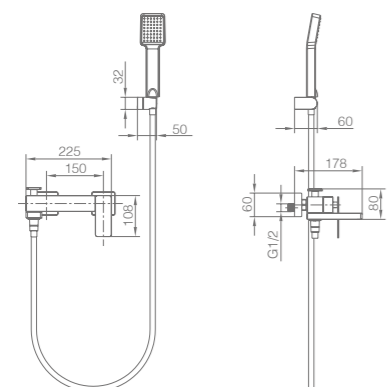

Ref.: **BDP048-50C**

Grifería para ducha en latón.  
Acabado oro cepillado.  
Soporte para mango de ducha de ABS.  
Mango ducha cuadrado 1 posición.  
Flexo PVC 1.80.  
Caudal medio 12 l/min.  
Cartucho monomando cerámico Ø35 mm.

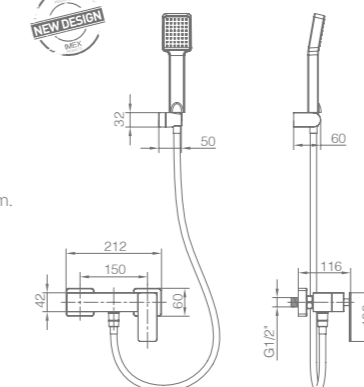



**Ref: GPP048/OC**

Rociador de acero inox. S.304 25x25cm, extraplano, acabado oro cepillado y antical.  
 Tubo salida pared de latón acabado oro cepillado.  
 Mango de ducha cuadrado de 1 posición.  
 Grifería monomando de latón acabado oro cepillado de 2 vías.  
 Caudal medio 20 l/min.  
 Distribuidor de latón.  
 Flexo PVC 1.5 m.  
 Cartucho monomando Ø35 mm.  
 Soporte mango de ducha con salida agua pared.  
 Cuerpo empotrado directo a pared. Con caja de registro.

Grifería con certificación ACS 5 YEARS

**Ref: GPC061/OC**

Rociador de acero inox. S.304 25x25cm, extraplano, acabado oro cepillado y antical.  
 Tubo salida techo de latón acabado oro cepillado.  
 Mango de ducha cuadrado de 1 posición.  
 Grifería monomando de latón acabado oro cepillado de 2 vías.  
 Caudal medio 20 l/min.  
 Distribuidor de latón.  
 Flexo PVC 1.5 m.  
 Cartucho monomando Ø35 mm.  
 Soporte mango de ducha con salida agua pared.  
 Cuerpo empotrado directo a pared. Con caja de registro.

Grifería con certificación ACS 5 YEARS



# PISA

SERIE

ORO CEPILLADO

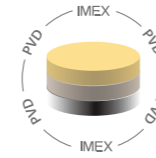

Ref.: **GLP048/OC**



Grifería empotrada monomando.  
Latón acabado oro cepillado.  
Box de registro incluida.

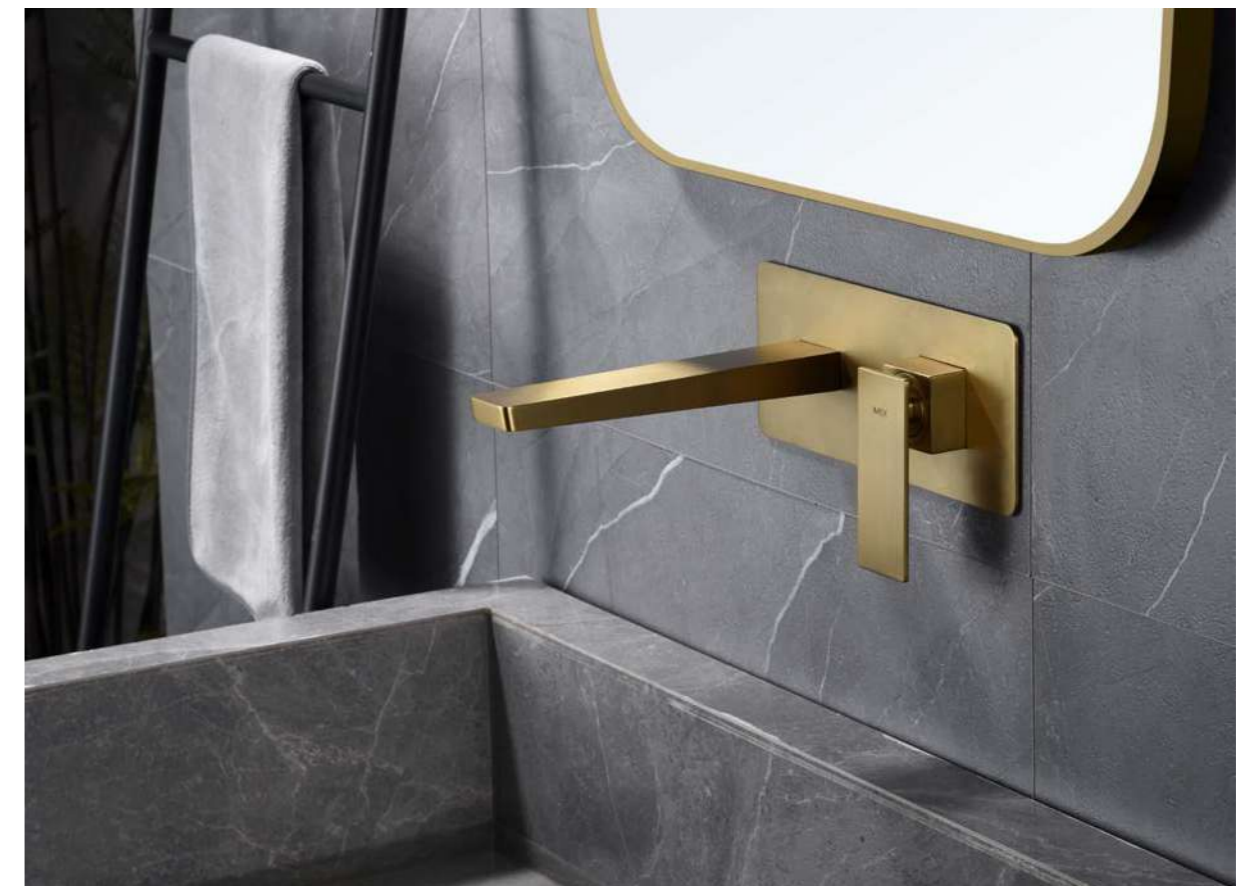
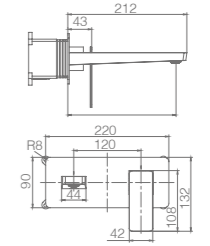
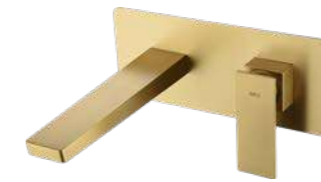

# PISA

SERIE

ORO ROSA CEPILLADO



# PISA

SERIE

ORO ROSA CEPILLADO

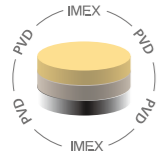

**Ref.: BDP048/ORC**

Barra de ducha de acero inox. S.304 cuadrada extensible acabado oro rosa cepillado.  
 Rociador de acero inox. S.304 20x20 cm, extraplano, acabado oro rosa cepillado y antical.  
 Soporte mango de ducha regulable en altura acabado oro rosa cepillado.  
 Mango de ducha cuadrado de 1 posición cromo.  
 Grifería monomando de latón acabado oro rosa cepillado con distribuidor incorporado.  
 Caudal medio 12 l/min.  
 Flexo PVC 1,5 m.  
 Cartucho monomando cerámico Ø35 mm.

Grifería con certificación ACS 15 YEARS

**Ref.: BDP048-1ORC**

Monomando de lavabo.  
 Cuerpo de grifería en latón.  
 Acabado oro rosa cepillado.  
 Cartucho cerámico Ø26 mm TOP.  
 Flexos 3/8".

Grifería con certificación ACS 15 YEARS

**Ref.: BDP048-2ORC**

Monomando de bidé.  
 Cuerpo de grifería en latón.  
 Acabado oro rosa cepillado.  
 Cartucho cerámico Ø26 mm TOP.  
 Flexos 3/8".

Grifería con certificación ACS 15 YEARS

**Ref.: BDP048-3ORC**

Monomando de lavabo alto.  
 Cuerpo de grifería en latón.  
 Acabado oro rosa cepillado.  
 Cartucho cerámico Ø26 mm TOP.  
 Flexos 3/8".

Grifería con certificación ACS 15 YEARS

# PISA

SERIE

ORO ROSA CEPILLADO

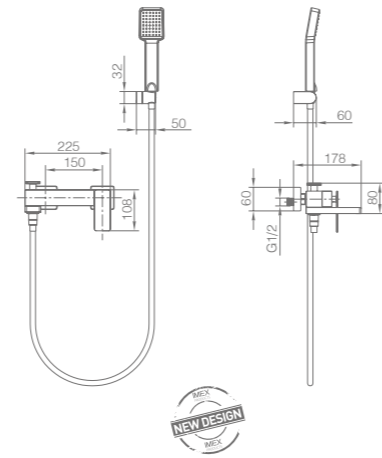
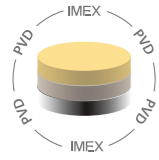

Ref.: **BDP048-4ORC**

Grifería para baño/ducha en latón.  
Acabado oro rosa cepillado.  
Soporte para mango de ducha de ABS.  
Mango ducha cuadrado 1 posición.  
Flexo PVC 1.80.  
Caudal medio 12 l/min.  
Cartucho monomando cerámico Ø35 mm.



Ref.: **BDP048-5ORC**

Grifería para ducha en latón.  
Acabado oro rosa cepillado.  
Soporte para mango de ducha de ABS.  
Mango ducha cuadrado 1 posición.  
Flexo PVC 1.80.  
Caudal medio 12 l/min.  
Cartucho monomando cerámico Ø35 mm.

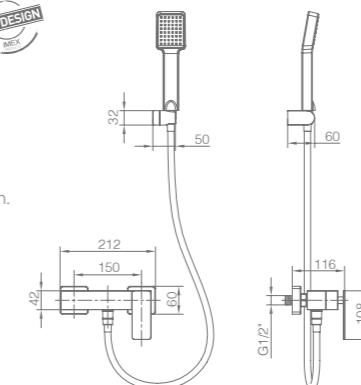





# PISA

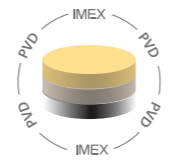

SERIE

ORO ROSA CEPILLADO





Ref: **GPP048/ORC**

Rociador de acero inox. S.304 25x25cm, extraplano, acabado oro rosa cepillado y antical.  
 Tubo salida pared de latón acabado oro rosa cepillado.  
 Mango de ducha cuadrado de 1 posición.  
 Grifería monomando de latón acabado oro rosa cepillado de 2 vías.  
 Caudal medio 20 l/min.  
 Distribuidor de latón.  
 Flexo PVC 1.5 m.  
 Cartucho monomando Ø35 mm.  
 Soporte mango de ducha con salida agua pared.  
 Cuerpo empotrado directo a pared. Con caja de registro.

Grifería con certificación  
 

Ref: **GPC061/ORC**

Rociador de acero inox. S.304 25x25cm, extraplano, acabado oro rosa cepillado y antical.  
 Tubo salida techo de latón acabado oro rosa cepillado.  
 Mango de ducha cuadrado de 1 posición.  
 Grifería monomando de latón acabado oro rosa cepillado de 2 vías.  
 Caudal medio 20 l/min.  
 Distribuidor de latón.  
 Flexo PVC 1.5 m.  
 Cartucho monomando Ø35 mm.  
 Soporte mango de ducha con salida agua pared.  
 Cuerpo empotrado directo a pared. Con caja de registro.

Grifería con certificación  
 



# PISA

SERIE

ORO ROSA CEPILLADO

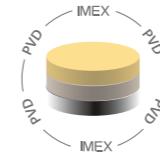

Ref.: **GLP048/ORC**



Grifería empotrada monomando.  
Latón acabado oro rosa cepillado.  
Box de registro incluida.

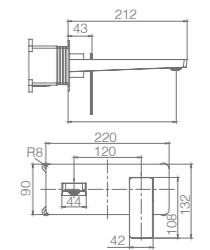
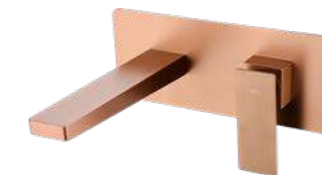

# NAPOLIS

SERIE



# NAPOLIS

SERIE

CROMO



# NAPOLLES

SERIE

CROMO



**Ref.: BTN047**

Barra de ducha de acero inox. S.304, redonda extensible acabado cromo.  
 Rociador de acero inox. S.304 Ø20 cm, extraplano, acabado cromo y antical.  
 Soporte mango de ducha regulable en altura acabado cromo.  
 Mango de ducha redondo de 1 posición acabado cromo.  
 Grifería termostática de latón acabado cromo con distribuidor incorporado.  
 Caudal medio 12 l/min.  
 Flexo PVC 1,5m.  
 Cartucho termostático autolimpiante TURN CLEAN SYSTEM.

Grifería con certificación ACS 15 YEARS

**Ref.: BDN047-1**

Monomando de lavabo.  
 Cuerpo de grifería en latón.  
 Acabado cromo.  
 Cartucho cerámico Ø26 mm TOP.  
 Flexos 3/8".

Grifería con certificación ACS 15 YEARS

**Ref.: BDN047-2**

Monomando de bidé.  
 Cuerpo de grifería en latón.  
 Acabado cromo.  
 Cartucho cerámico Ø26 mm TOP.  
 Flexos 3/8".

Grifería con certificación ACS 15 YEARS

**Ref.: BDN047-3**

Monomando de lavabo alto.  
 Cuerpo de grifería en latón.  
 Acabado cromo.  
 Cartucho cerámico Ø26 mm TOP.  
 Flexos 3/8".

Grifería con certificación ACS 15 YEARS



**Ref.: GTN047**

Rociador de acero inox. S.304 Ø25 cm, extraplano, acabado cromo y antical.

Tubo salida pared de latón acabado cromo.

Mango de ducha acabado cromo redondo de 1 posición.

Grifería termostática de latón acabado cromo de 2 vías.

Caudal medio 20 l/min.

Distribuidor redondo de latón acabado cromo.

Flexo PVC 1.5 m.

Soporte mango de ducha acabado cromo con salida agua pared.

Cartucho termostático autolimpiable TURN CLEAN SYSTEM.

Grifería con certificación ACS

**Ref.: GTS060**

Rociador de acero inox. S.304 Ø25 cm, extraplano, acabado cromo y antical.

Tubo salida techo de latón acabado cromo.

Mango de ducha acabado cromo redondo de 1 posición.

Grifería termostática de latón acabado cromo de 2 vías.

Caudal medio 20 l/min.

Distribuidor redondo de latón acabado cromo.

Flexo PVC 1.5 m.

Soporte mango de ducha acabado cromo con salida agua pared.

Cartucho termostático autolimpiable TURN CLEAN SYSTEM.

Grifería con certificación ACS



# NAPOLIS

SERIE

CROMO

Ref.: **GLN047**



Grifería empotrada monomando.  
 Latón acabado cromo.  
 En dos partes independientes.  
 Cuerpo empotrado directo a pared.  
 Sin caja de registro.

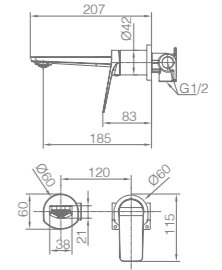

# NAPLES

SERIE

BLACK GUN METAL

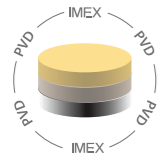



# NAPOLLES

SERIE

BLACK GUN METAL

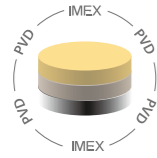

**Ref.: BTN047/BGM**

Barra de ducha de acero inox. S.304, redonda extensible acabado black gun metal.  
 Rociador de acero inox. S.304 Ø20 cm, extraplano, acabado black gun metal y antical.  
 Soporte mango de ducha regulable en altura acabado black gun metal.  
 Mango de ducha redondo de 1 posición acabado black gun metal.  
 Grifería termostática de latón acabado black gun metal con distribuidor incorporado.  
 Caudal medio 12 l/min.  
 Flexo PVC 1,5m.  
 Cartucho termostático autolimpiante TURN CLEAN SYSTEM.

Grifería con certificación ACS 15 YEARS

**Ref.: BDN047-1BGM**

Monomando de lavabo.  
 Cuerpo de grifería en latón.  
 Acabado black gun metal.  
 Cartucho cerámico Ø26 mm TOP.  
 Flexos 3/8".

Grifería con certificación ACS 15 YEARS

**Ref.: BDN047-2BGM**

Monomando de bidé.  
 Cuerpo de grifería en latón.  
 Acabado black gun metal.  
 Cartucho cerámico Ø26 mm TOP.  
 Flexos 3/8".

Grifería con certificación ACS 15 YEARS

**Ref.: BDN047-3BGM**

Monomando de lavabo alto.  
 Cuerpo de grifería en latón.  
 Acabado black gun metal.  
 Cartucho cerámico Ø26 mm TOP.  
 Flexos 3/8".

Grifería con certificación ACS 15 YEARS



Ref.: **GTN047/BGM**

Rociador de acero inox. S.304 Ø25 cm, extraplano, acabado black gun metal y antical.  
 Tubo salida pared de latón acabado black gun metal.  
 Mango de ducha acabado black gun metal redondo de 1 posición.  
 Grifería termostática de latón acabado black gun metal de 2 vías.  
 Caudal medio 20 l/min.  
 Distribuidor redondo de latón acabado black gun metal.  
 Flexo PVC 1.5 m. acabado black gun metal.  
 Soporte mango de ducha acabado black gun metal con salida agua pared.  
 Cartucho termostático autolimpiante TURN CLEAN SYSTEM.



Ref.: **GTS060/BGM**

Rociador de acero inox. S.304 Ø25 cm, extraplano, acabado black gun metal y antical.  
 Tubo salida techo de latón acabado black gun metal.  
 Mango de ducha acabado black gun metal redondo de 1 posición.  
 Grifería termostática de latón acabado black gun metal de 2 vías.  
 Caudal medio 20 l/min.  
 Distribuidor redondo de latón acabado black gun metal.  
 Flexo PVC 1.5 m. acabado black gun metal.  
 Soporte mango de ducha acabado black gun metal con salida agua pared.  
 Cartucho termostático autolimpiante TURN CLEAN SYSTEM.





# NAPLES

SERIE

**BLACK GUN METAL**

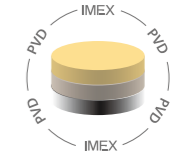

Ref.: **GLN047/BGM**



Grifería empotrada monomando.  
 Latón acabado black gun metal.  
 En dos partes independientes.  
 Cuerpo empotrado directo a pared.  
 Sin caja de registro.

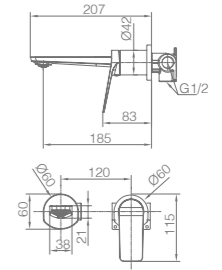

# NAPOLIS

SERIE

NEGRO MATE



# NAPOLLES

SERIE

NEGRO MATE



**Ref.: BTN047/NG**

Barra de ducha de acero inox. S.304, redonda extensible acabado negro mate.  
 Rociador de acero inox. S.304 Ø20 cm, extraplano, acabado negro mate y antical.  
 Soporte mango de ducha regulable en altura acabado negro mate.  
 Mango de ducha redondo de 1 posición acabado negro mate.  
 Grifería termostática de latón acabado negro mate con distribuidor incorporado.  
 Caudal medio 12 l/min.  
 Flexo PVC 1,5m.  
 Cartucho termostático autolimpiante TURN CLEAN SYSTEM.

Grifería con certificación ACS 8 YEARS

**Ref.: BDN047-1NG**

Monomando de lavabo.  
 Cuerpo de grifería en latón.  
 Acabado negro mate.  
 Cartucho cerámico Ø26 mm TOP.  
 Flexos 3/8".

Grifería con certificación ACS 8 YEARS

**Ref.: BDN047-2NG**

Monomando de bidé.  
 Cuerpo de grifería en latón.  
 Acabado negro mate.  
 Cartucho cerámico Ø26 mm TOP.  
 Flexos 3/8".

Grifería con certificación ACS 8 YEARS

**Ref.: BDN047-3NG**

Monomando de lavabo alto.  
 Cuerpo de grifería en latón.  
 Acabado negro mate.  
 Cartucho cerámico Ø26 mm TOP.  
 Flexos 3/8".

Grifería con certificación ACS 8 YEARS



**Ref.: GTN047/NG**

Rociador de acero inox. S.304 Ø25 cm, extraplano, acabado negro mate y antical.

Tubo salida pared de latón acabado negro mate.

Mango de ducha acabado negro mate redondo de 1 posición.

Grifería termostática de latón acabado negro mate de 2 vías.

Caudal medio 20 l/min.

Distribuidor redondo de latón acabado negro mate.

Flexo PVC 1.5 m. acabado negro mate.

Soporte mango de ducha acabado negro mate con salida agua pared.

Cartucho termostático autolimpiable TURN CLEAN SYSTEM.

Grifería con certificación ACS

**Ref.: GTS060/NG**

Rociador de acero inox. S.304 Ø25 cm, extraplano, acabado negro mate y antical.

Tubo salida techo de latón acabado black gun metal.

Mango de ducha acabado negro mate redondo de 1 posición.

Grifería termostática de latón acabado negro mate de 2 vías.

Caudal medio 20 l/min.

Distribuidor redondo de latón acabado negro mate.

Flexo PVC 1.5 m. acabado negro mate.

Soporte mango de ducha acabado negro mate con salida agua pared.

Cartucho termostático autolimpiable TURN CLEAN SYSTEM.

Grifería con certificación ACS

# NAPOLIS

SERIE

NEGRO MATE



Ref.: **GLN047/NG**



Grifería empotrada monomando.  
Latón acabado negro mate.  
En dos partes independientes.  
Cuerpo empotrado directo a pared.  
Sin caja de registro.

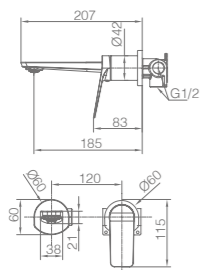

# NAPOLÉS

SERIE

ORO CEPILLADO

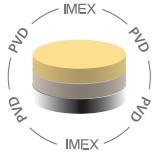



# NAPLES

SERIE

ORO CEPILLADO

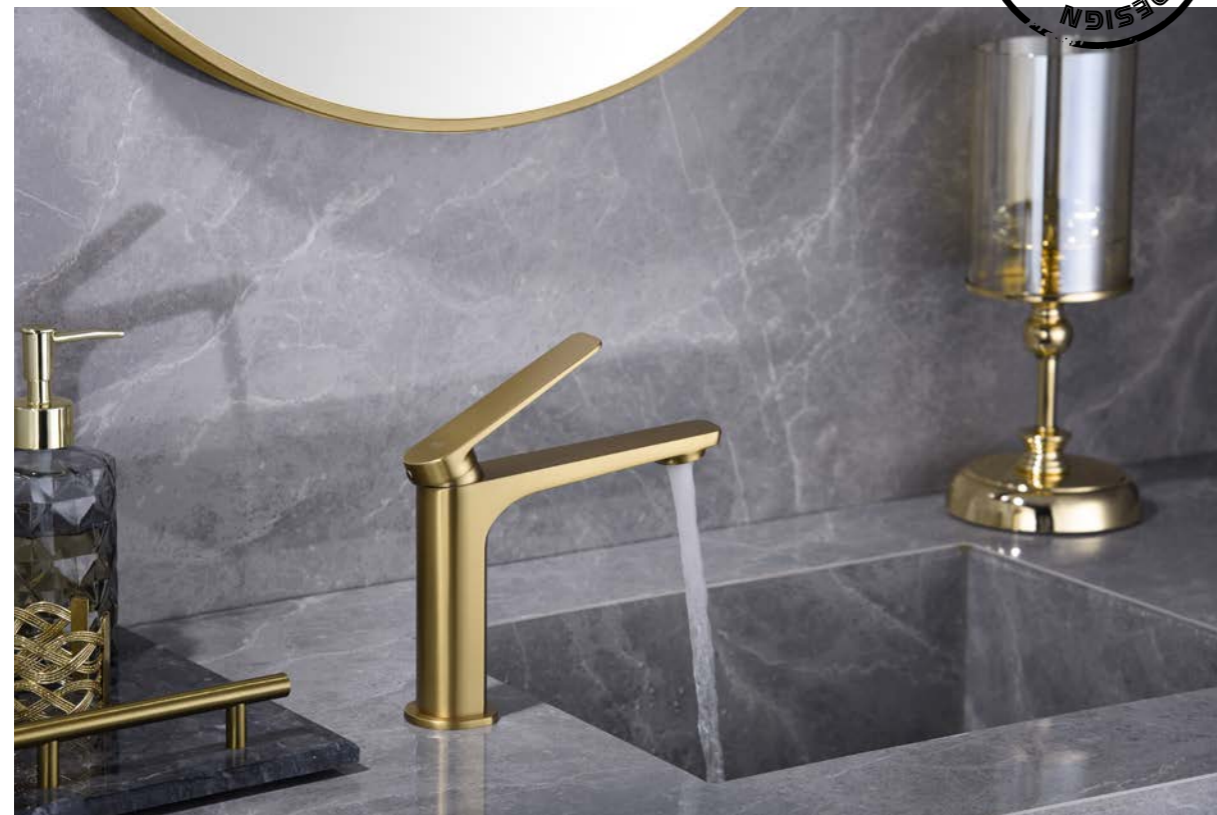
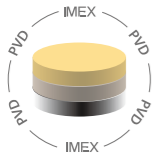

**Ref.: BTN047/OC**

Barra de ducha de acero inox. S.304, redonda extensible acabado oro cepillado.  
 Rociador de acero inox. S.304 Ø20 cm, extraplano, acabado oro cepillado y antical.  
 Soporte mango de ducha regulable en altura acabado oro cepillado.  
 Mango de ducha redondo de 1 posición acabado oro cepillado.  
 Grifería termostática de latón acabado oro cepillado con distribuidor incorporado.  
 Caudal medio 12 l/min.  
 Flexo PVC 1,5m.  
 Cartucho termostático autolimpiante TURN CLEAN SYSTEM.

Grifería con certificación ACS 15 YEARS

**Ref.: BDN047-1OC**

Monomando de lavabo.  
 Cuerpo de grifería en latón.  
 Acabado oro cepillado.  
 Cartucho cerámico Ø26 mm TOP.  
 Flexos 3/8".

Grifería con certificación ACS 15 YEARS

**Ref.: BDN047-2OC**

Monomando de bidé.  
 Cuerpo de grifería en latón.  
 Acabado oro cepillado.  
 Cartucho cerámico Ø26 mm TOP.  
 Flexos 3/8".

Grifería con certificación ACS 15 YEARS

**Ref.: BDN047-3OC**

Monomando de lavabo alto.  
 Cuerpo de grifería en latón.  
 Acabado oro cepillado.  
 Cartucho cerámico Ø26 mm TOP.  
 Flexos 3/8".

Grifería con certificación ACS 15 YEARS



**Ref.: GTN047/OC**

Rociador de acero inox. S.304 Ø25 cm, extraplano, acabado oro cepillado y antical.

Tubo salida pared de latón acabado oro cepillado.

Mango de ducha acabado oro cepillado redondo de 1 posición.

Grifería termostática de latón acabado oro cepillado de 2 vías.

Caudal medio 20 l/min.

Distribuidor redondo de latón acabado oro cepillado.

Flexo PVC 1.5 m. acabado oro cepillado.

Soporte mango de ducha acabado oro cepillado con salida agua pared.

Cartucho termostático autolimpiable TURN CLEAN SYSTEM.

Grifería con certificación ACS

**Ref.: GTS060/OC**

Rociador de acero inox. S.304 Ø25 cm, extraplano, acabado oro cepillado y antical.

Tubo salida techo de latón acabado oro cepillado.

Mango de ducha acabado oro cepillado redondo de 1 posición.

Grifería termostática de latón acabado oro cepillado de 2 vías.

Caudal medio 20 l/min.

Distribuidor redondo de latón acabado oro cepillado.

Flexo PVC 1.5 m. acabado oro cepillado.

Soporte mango de ducha acabado oro cepillado con salida agua pared.

Cartucho termostático autolimpiable TURN CLEAN SYSTEM.

Grifería con certificación ACS



# NAPOLIS

SERIE

ORO CEPILLADO

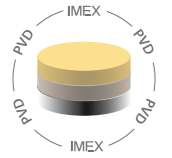

Ref: **GLN047/OC**

Grifería empotrada monomando.  
 Latón acabado oro cepillado.  
 En dos partes independientes.  
 Cuerpo empotrado directo a pared.  
 Sin caja de registro.

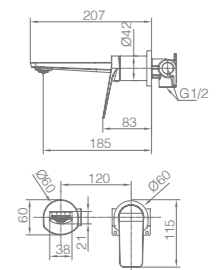



# NAPOLIS

SERIE

ORO ROSA CEPILLADO

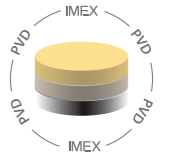

# NAPOLLES

SERIE

ORO ROSA CEPILLADO

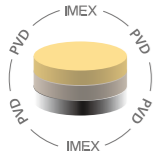

**Ref.: BTN047/ORC**

Barra de ducha de acero inox. S.304, redonda extensible acabado oro rosa cepillado.  
 Rociador de acero inox. S.304 Ø20 cm, extraplano, acabado oro rosa cepillado y antical.  
 Soporte mango de ducha regulable en altura acabado oro rosa cepillado.  
 Mango de ducha redondo de 1 posición acabado oro rosa cepillado.  
 Grifería termostática de latón acabado oro rosa cepillado con distribuidor incorporado.  
 Caudal medio 12 l/min.  
 Flexo PVC 1,5m.  
 Cartucho termostático autolimpiante TURN CLEAN SYSTEM.

Grifería con certificación ACS 8 YEARS

**Ref.: BDN047-1ORC**

Monomando de lavabo.  
 Cuerpo de grifería en latón.  
 Acabado oro rosa cepillado.  
 Cartucho cerámico Ø26 mm TOP.  
 Flexos 3/8".

Grifería con certificación ACS 8 YEARS

**Ref.: BDN047-2ORC**

Monomando de bidé.  
 Cuerpo de grifería en latón.  
 Acabado oro rosa cepillado.  
 Cartucho cerámico Ø26 mm TOP.  
 Flexos 3/8".

Grifería con certificación ACS 8 YEARS

**Ref.: BDN047-3ORC**

Monomando de lavabo alto.  
 Cuerpo de grifería en latón.  
 Acabado oro rosa cepillado.  
 Cartucho cerámico Ø26 mm TOP.  
 Flexos 3/8".

Grifería con certificación ACS 8 YEARS



**Ref.: GTN047/ORC**

Rociador de acero inox. S.304 Ø25 cm, extraplano, acabado oro rosa cepillado y antical.  
 Tubo salida pared de latón acabado oro rosa cepillado.  
 Mango de ducha acabado oro rosa cepillado redondo de 1 posición.  
 Grifería termostática de latón acabado oro rosa cepillado de 2 vías.  
 Caudal medio 20 l/min.  
 Distribuidor redondo de latón acabado oro rosa cepillado.  
 Flexo PVC 1.5 m. acabado oro rosa cepillado.  
 Soporte mango de ducha acabado oro rosa cepillado con salida agua pared.  
 Cartucho termostático autolimpiable TURN CLEAN SYSTEM.

Grifería con certificación ACS

**Ref.: GTS060/ORC**

Rociador de acero inox. S.304 Ø25 cm, extraplano, acabado oro rosa cepillado y antical.  
 Tubo salida techo de latón acabado oro rosa cepillado.  
 Mango de ducha acabado oro rosa cepillado redondo de 1 posición.  
 Grifería termostática de latón acabado oro rosa cepillado de 2 vías.  
 Caudal medio 20 l/min.  
 Distribuidor redondo de latón acabado oro rosa cepillado.  
 Flexo PVC 1.5 m. acabado oro rosa cepillado.  
 Soporte mango de ducha acabado oro rosa cepillado con salida agua pared.  
 Cartucho termostático autolimpiable TURN CLEAN SYSTEM.

Grifería con certificación ACS



# NAPOLLES

SERIE

ORO ROSA CEPILLADO

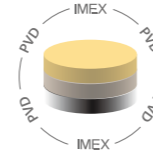

Ref.: **GLN047/ORC**



Grifería empotrada monomando.  
 Latón acabado oro rosa cepillado.  
 En dos partes independientes.  
 Cuerpo empotrado directo a pared.  
 Sin caja de registro.

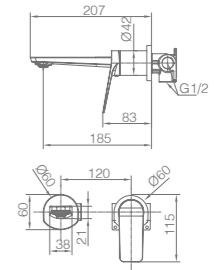

# OLIMPO

SERIE







**OLIMPO**





# OLIMPO

SERIE

CROMO



# OLIMPO

SERIE

CROMO



NEW DESIGN

Ref: **BDC033**

Barra de ducha de acero inox. S.304 redonda extensible acabado cromo.  
Rociador de acero inox. S.304 Ø20 cm, extraplano, acabado cromo y antical.  
Soporte mango de ducha regulable en altura acabado cromo.  
Mango de ducha redondo de 1 posición acabado cromo.  
Grifería monomando de latón acabado cromo con distribuidor incorporado.  
Caudal medio 12 l/min.  
Flexo acero reforzado 1,5 m.  
Cartucho monomando cerámico Ø35 mm TOP.

Grifería con certificación  
ACS 15 YEARS

184.3  
133.5  
135  
176  
Ø35

Ref: **BDC033-1**

Monomando de lavabo.  
Cuerpo de grifería en latón.  
Acabado cromo.  
Cartucho cerámico Ø26 mm TOP.  
Flexos 3/8".

15 YEARS

NEW DESIGN

118.3  
120.6  
75.5  
151.4  
Ø35

Ref: **BDC033-2**

Monomando de bidé.  
Cuerpo de grifería en latón.  
Acabado cromo.  
Cartucho cerámico Ø26 mm TOP.  
Flexos 3/8".

Grifería con certificación  
ACS 15 YEARS

272.3  
221.5  
180  
221  
Ø35

Ref: **BDC033-3**

Monomando de lavabo alto.  
Cuerpo de grifería en latón.  
Acabado cromo.  
Cartucho cerámico Ø26 mm TOP.  
Flexos 3/8".

15 YEARS

# OLIMPO

SERIE

CROMO

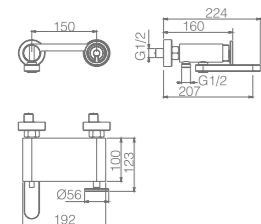

Ref.: **BDC033-4**

Grifería para baño/ducha en latón.  
Acabado cromo.  
Soporte para mango de ducha de ABS.  
Mango ducha redondo 1 posición.  
Flexo acero reforzado 1.80.  
Caudal medio 12 l/min.  
Cartucho monomando cerámico Ø35 mm TOP.



Ref.: **BDC033-5**

Grifería para ducha en latón.  
Acabado cromo.  
Soporte para mango de ducha de ABS.  
Mango ducha redondo 1 posición.  
Flexo acero reforzado 1.80.  
Caudal medio 12 l/min.  
Cartucho monomando cerámico Ø35 mm TOP.

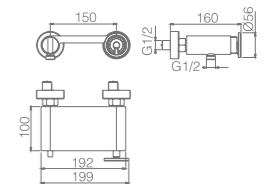



# OLIMPO

SERIE

CROMO



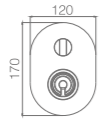
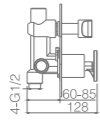
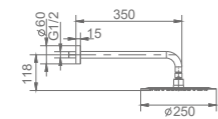

Ref.: **GPC033**

Rociador de acero inox. 5.304 Ø25 cm, extraplano, acabado cromo y antical.  
 Tubo salida pared de latón acabado cromo.  
 Mango de ducha redondo de 1 posición.  
 Grifería monomando de latón acabado cromo de 2 vías.  
 Caudal medio 20 l/min.  
 Distribuidor redondo de latón.  
 Flexo PVC 1.5 m.  
 Cartucho monomando Ø35 mm.  
 Soporte mango de ducha con salida agua pared.  
 Cuerpo empotrado directo a pared Sin caja de registro.

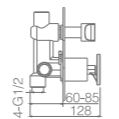
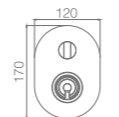
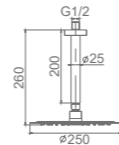

Ref.: **GTV038**

Rociador de acero inox. redondo Ø25 cm, extraplano, acabado cromo y antical.  
 Tubo salida techo de latón acabado cromo.  
 Mango ducha redondo 1 posición.  
 Grifería monomando de latón acabado cromo de 2 vías.  
 Caudal medio 20 l/min.  
 Distribuidor redondo de latón.  
 Flexo PVC 1.5 m.  
 Cartucho monomando Ø35 mm.  
 Soporte mango de ducha con salida agua pared.  
 Cuerpo empotrado directo a pared Sin caja de registro.



Ref.: **GLC033**

Grifería empotrada monomando.  
 Latón acabado cromo.  
 En dos partes independientes.  
 Cuerpo empotrado directo a pared.  
 Sin caja de registro.

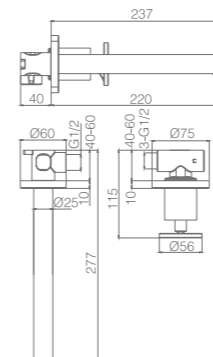

# OLIMPO

SERIE

**CROMO**



# OLIMPO

SERIE

NEGRO MATE

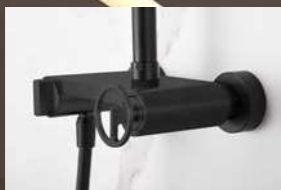

# OLIMPO

SERIE

NEGRO MATE



Ref.: **BDC033/NG**

Barra de ducha de acero inox. S.304 redonda extensible acabado negro mate.  
 Rociador de acero inox. S.304 Ø20 cm, extraplano, acabado negro mate y antical.  
 Soporte mango de ducha regulable en altura acabado negro mate.  
 Mango de ducha redondo de 1 posición acabado negro mate.  
 Grifería monomando de latón acabado negro mate con distribuidor incorporado.  
 Caudal medio 12 l/min.  
 Flexo PVC 1,5 m.  
 Cartucho monomando cerámico Ø35 mm TOP.

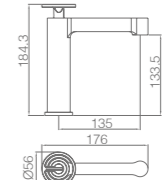

Ref.: **BDC033-1NG**

Monomando de lavabo.  
 Cuerpo de grifería en latón.  
 Acabado negro mate.  
 Cartucho cerámico Ø26 mm TOP.  
 Flexos 3/8".

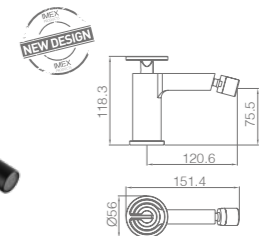

Ref.: **BDC033-2NG**

Monomando de bidé.  
 Cuerpo de grifería en latón.  
 Acabado negro mate.  
 Cartucho cerámico Ø26 mm TOP.  
 Flexos 3/8".

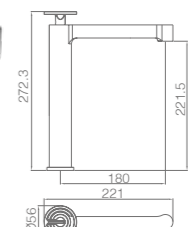

Ref.: **BDC033-3NG**

Monomando de lavabo alto.  
 Cuerpo de grifería en latón.  
 Acabado negro mate.  
 Cartucho cerámico Ø26 mm TOP.  
 Flexos 3/8".





# OLIMPO

SERIE

NEGRO MATE

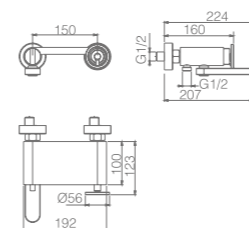

Ref.: **BDC033-4NG**

Grifería para baño/ducha en latón.  
Acabado negro mate.  
Soporte para mango de ducha de ABS.  
Mango ducha redondo 1 posición.  
Flexo PVC 1.80.  
Caudal medio 12 l/min.  
Cartucho monomando cerámico Ø35 mm TOP.

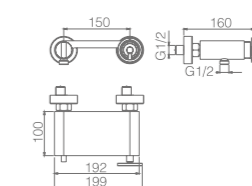

Ref.: **BDC033-5NG**

Grifería para ducha en latón.  
Acabado negro mate.  
Soporte para mango de ducha de ABS.  
Mango ducha redondo 1 posición.  
Flexo PVC 1.80.  
Caudal medio 12 l/min.  
Cartucho monomando cerámico Ø35 mm TOP.





# OLIMPO

SERIE

NEGRO MATE

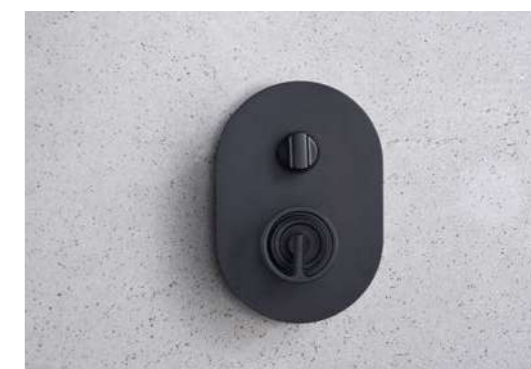
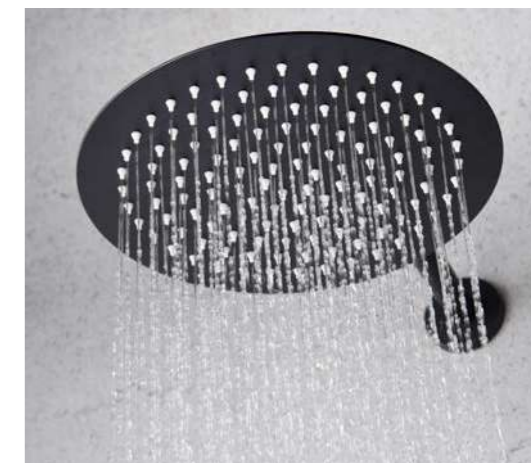

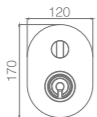
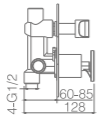
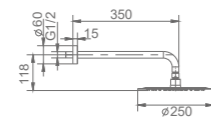

Ref.: **GPC033/NG**

Rociador de acero inox. S.304 Ø25 cm, extraplano, acabado negro mate y antical.  
Tubo salida pared de latón acabado negro mate.  
Mango de ducha redondo de 1 posición.  
Grifería monomando de latón acabado negro mate de 2 vías.  
Caudal medio 20 l/min.  
Distribuidor redondo de latón.  
Flexo PVC 1.5 m.  
Cartucho monomando Ø35 mm.  
Soporte mango de ducha con salida agua pared.  
Cuerpo empotrado directo a pared Sin caja de registro.

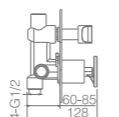
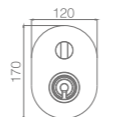
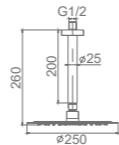

Ref.: **GTV038/NG**

Rociador de acero inox. redondo Ø25 cm, extraplano, negro mate y antical.  
Tubo salida techo de latón acabado negro mate.  
Mango de ducha redondo de 1 posición.  
Grifería monomando de latón acabado negro mate de 2 vías.  
Caudal medio 20 l/min.  
Distribuidor redondo de latón.  
Flexo PVC 1.5 m.  
Cartucho monomando Ø35 mm.  
Soporte mango de ducha con salida agua pared.  
Cuerpo empotrado directo a pared Sin caja de registro.



# OLIMPO

SERIE

**NEGRO MATE**

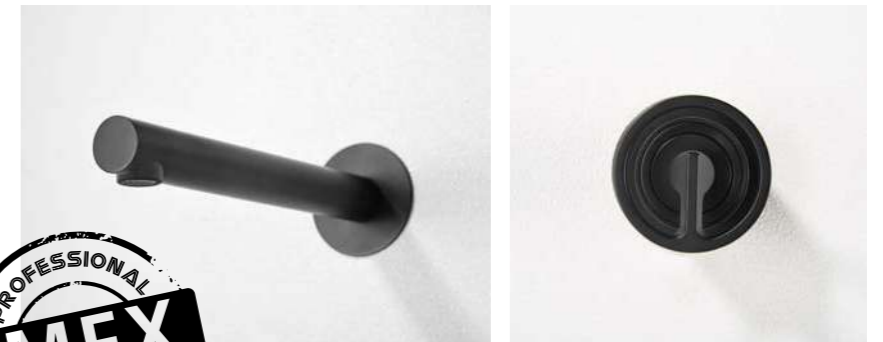

Ref.: **GLC033/NG**

Grifería empotrada monomando.  
Latón acabado negro mate.  
En dos partes independientes.  
Cuerpo empotrado directo a pared.  
Sin caja de registro.

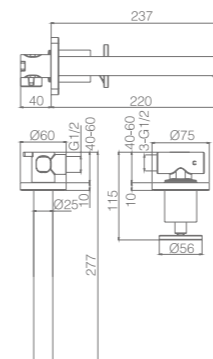

# OLIMPO

SERIE

ORO CEPILLADO

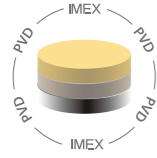

# OLIMPO

SERIE

ORO CEPILLADO

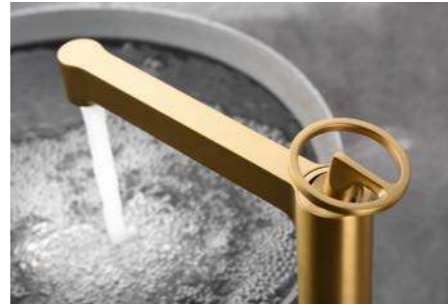
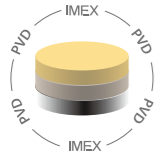

**Ref.: BDC033/OC**

Barra de ducha de acero inox. S.304 redonda extensible acabado oro cepillado.  
 Rociador de acero inox. S.304 Ø20 cm, extraplano, acabado oro cepillado y antical.  
 Soporte mango de ducha regulable en altura acabado oro cepillado.  
 Mango de ducha redondo de 1 posición acabado oro cepillado.  
 Grifería monomando de latón acabado oro cepillado con distribuidor incorporado.  
 Caudal medio 12 l/min.  
 Flexo PVC 1,5 m.  
 Cartucho monomando cerámico Ø35 mm TOP.

Grifería con certificación ACS 15 YEARS

**Ref.: BDC033-10C**

Monomando de lavabo.  
 Cuerpo de grifería en latón.  
 Acabado oro cepillado.  
 Cartucho cerámico Ø26 mm TOP.  
 Flexos 3/8".

Grifería con certificación ACS 15 YEARS

**Ref.: BDC033-20C**

Monomando de bidé.  
 Cuerpo de grifería en latón.  
 Acabado oro cepillado.  
 Cartucho cerámico Ø26 mm TOP.  
 Flexos 3/8".

Grifería con certificación ACS 15 YEARS

**Ref.: BDC033-30C**

Monomando de lavabo alto.  
 Cuerpo de grifería en latón.  
 Acabado oro cepillado.  
 Cartucho cerámico Ø26 mm TOP.  
 Flexos 3/8".

Grifería con certificación ACS 15 YEARS

# OLIMPO

SERIE

ORO CEPILLADO

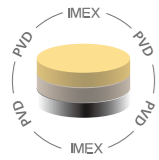

Ref.: **BDC033-40C**

Grifería para baño/ducha en latón.  
Acabado oro cepillado.  
Soporte para mango de ducha de ABS.  
Mango ducha redondo 1 posición.  
Flexo PVC 1.80.  
Caudal medio 12 l/min.  
Cartucho monomando cerámico Ø35 mm TOP.

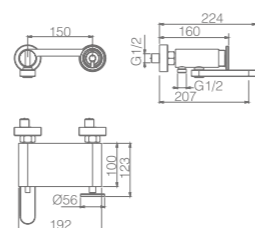

Ref.: **BDC033-50C**

Grifería para ducha en latón.  
Acabado oro cepillado.  
Soporte para mango de ducha de ABS.  
Mango ducha redondo 1 posición.  
Flexo PVC 1.80.  
Caudal medio 12 l/min.  
Cartucho monomando cerámico Ø35 mm TOP.

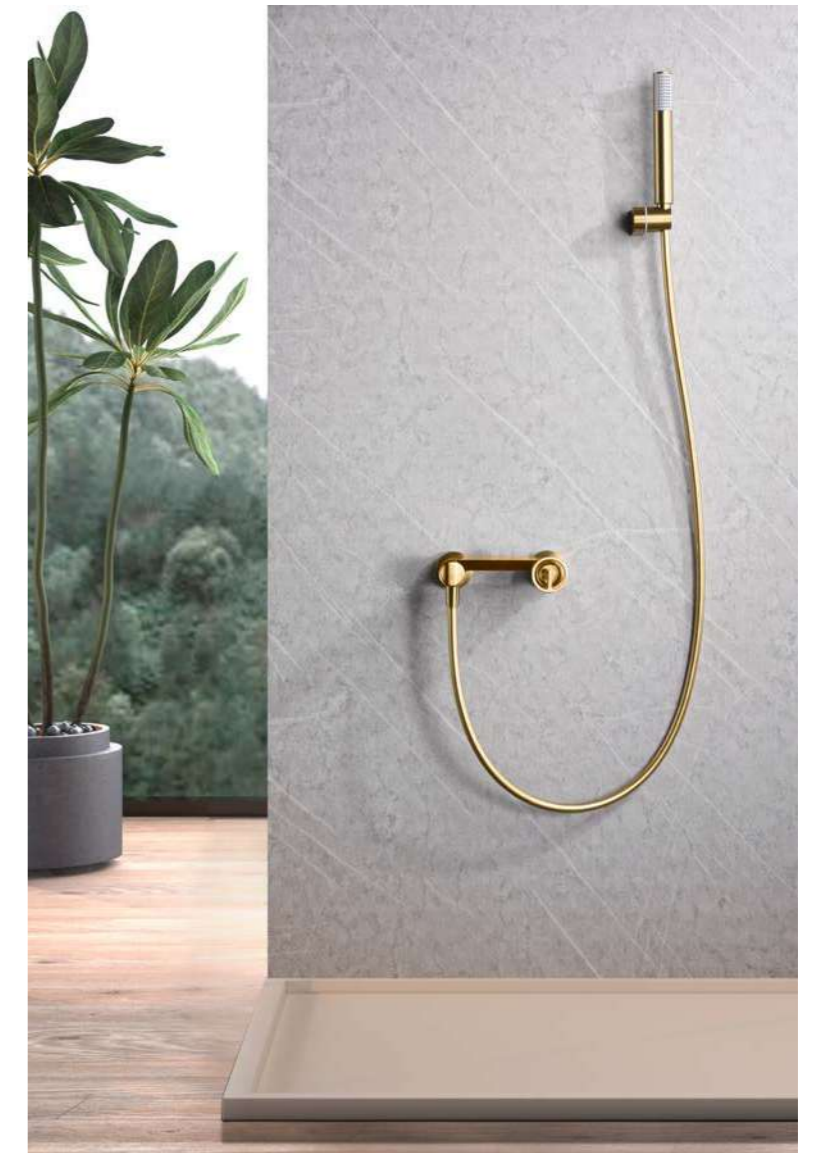
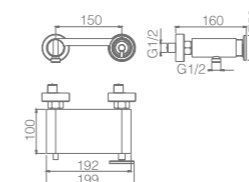



# OLIMPO

SERIE

ORO CEPILLADO

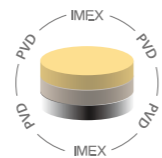

**Ref.: GPC033/OC**

Rociador de acero inox. S.304 Ø25 cm, extraplano, acabado oro cepillado y antical.  
 Tubo salida pared de latón acabado oro cepillado.  
 Mango de ducha redondo de 1 posición.  
 Grifería monomando de latón acabado oro cepillado de 2 vías.  
 Caudal medio 20 l/min.  
 Distribuidor redondo de latón.  
 Flexo PVC 1.5 m.  
 Cartucho monomando Ø35 mm.  
 Soporte mango de ducha con salida agua pared.  
 Cuerpo empotrado directo a pared Sin caja de registro.

**Ref.: GTV038/OC**

Rociador de acero inox. S.304 Ø25 cm, extraplano, acabado oro cepillado y antical.  
 Tubo salida techo de latón acabado oro cepillado.  
 Mango de ducha redondo de 1 posición.  
 Grifería monomando de latón acabado oro cepillado de 2 vías.  
 Caudal medio 20 l/min.  
 Distribuidor redondo de latón.  
 Flexo PVC 1.5 m.  
 Cartucho monomando Ø35 mm.  
 Soporte mango de ducha con salida agua pared.  
 Cuerpo empotrado directo a pared Sin caja de registro.

# OLIMPO

SERIE

ORO CEPILLADO

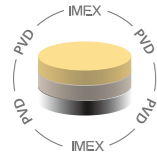

Ref.: **GLC033/OC**

Grifería empotrada monomando.  
Latón acabado oro cepillado.  
En dos partes independientes.  
Cuerpo empotrado directo a pared.  
Sin caja de registro.

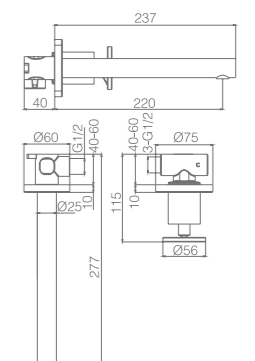





# OLIMPO

SERIE

ORO ROSA CEPILLADO

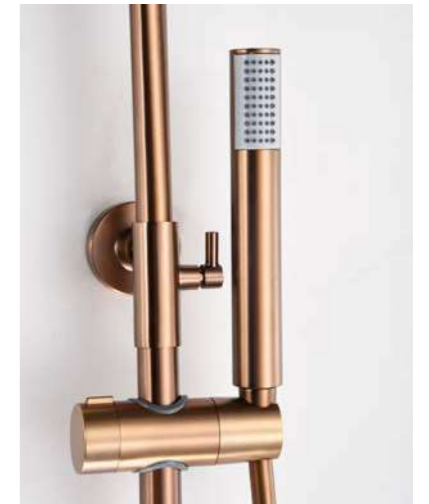
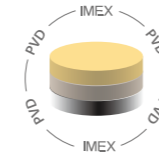

# OLIMPO

SERIE

ORO ROSA CEPILLADO

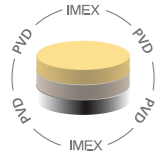

**Ref.: BDC033/ORC**

Barra de ducha de acero inox. S.304 redonda extensible acabado oro rosa cepillado.  
 Rociador de acero inox. S.304 Ø20 cm, extraplano, acabado oro rosa cepillado y antical.  
 Soporte mango de ducha regulable en altura acabado oro rosa cepillado.  
 Mango de ducha redondo de 1 posición acabado oro rosa cepillado.  
 Grifería monomando de latón acabado oro rosa cepillado con distribuidor incorporado.  
 Caudal medio 12 l/min.  
 Flexo PVC 1,5 m.  
 Cartucho monomando cerámico Ø35 mm TOP.

Grifería con certificación ACS 15 YEARS

**Ref.: BDC033-1ORC**

Monomando de lavabo.  
 Cuerpo de grifería en latón.  
 Acabado oro rosa cepillado.  
 Cartucho cerámico Ø26 mm TOP.  
 Flexos 3/8".

Grifería con certificación ACS 15 YEARS

**Ref.: BDC033-2ORC**

Monomando de bidé.  
 Cuerpo de grifería en latón.  
 Acabado oro rosa cepillado.  
 Cartucho cerámico Ø26 mm TOP.  
 Flexos 3/8".

Grifería con certificación ACS 15 YEARS

**Ref.: BDC033-3ORC**

Monomando de lavabo alto.  
 Cuerpo de grifería en latón.  
 Acabado oro rosa cepillado.  
 Cartucho cerámico Ø26 mm TOP.  
 Flexos 3/8".

Grifería con certificación ACS 15 YEARS

# OLIMPO

SERIE

**ORO ROSA CEPILLADO**

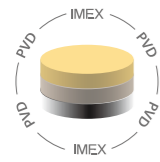

Ref.: **BDC033-4ORC**

Grifería para baño/ducha en latón.  
Acabado oro rosa cepillado.  
Soporte para mango de ducha de ABS.  
Mango ducha redondo 1 posición.  
Flexo PVC 1.80.  
Caudal medio 12 l/min.  
Cartucho monomando cerámico Ø35 mm TOP.

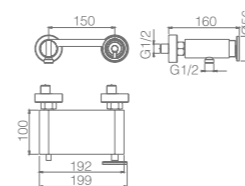
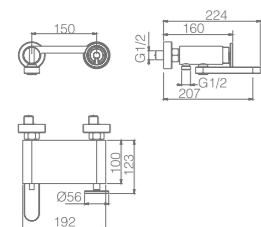

Ref.: **BDC033-5ORC**

Grifería para ducha en latón.  
Acabado oro rosa cepillado.  
Soporte para mango de ducha de ABS.  
Mango ducha redondo 1 posición.  
Flexo PVC 1.80.  
Caudal medio 12 l/min.  
Cartucho monomando cerámico Ø35 mm TOP.



# OLIMPO

SERIE

ORO ROSA CEPILLADO

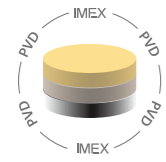

# OLIMPO

SERIE

ORO ROSA CEPILLADO

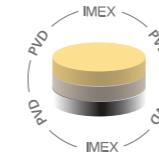

Ref.: GLC033/ORC



Grifería empotrada monomando.  
Latón acabado oro rosa cepillado.  
En dos partes independientes.  
Cuerpo empotrado directo a pared.  
Sin caja de registro.

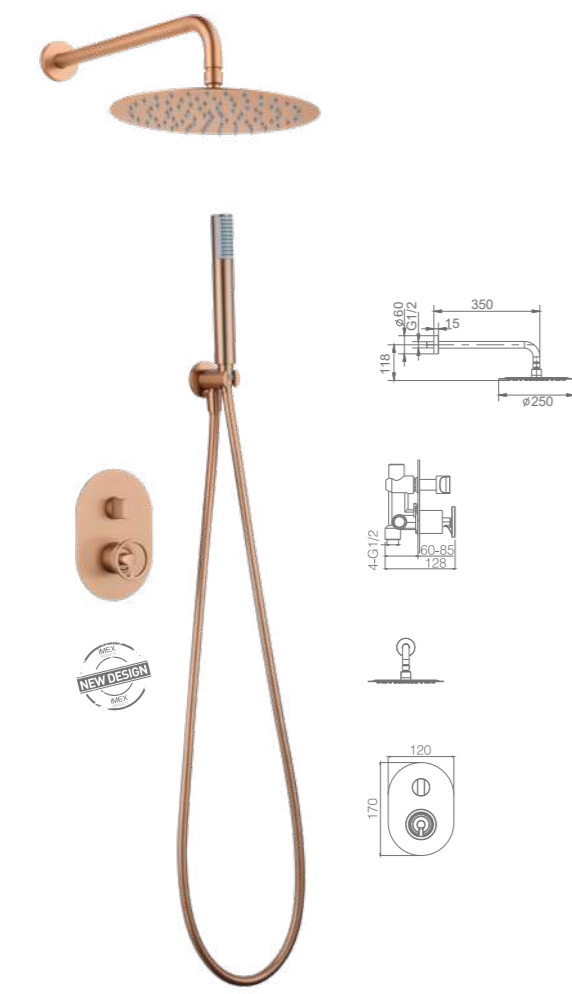

Ref.: GPC033/ORC

Rociador de acero inox. S.304 Ø25 cm, extraplano, acabado oro rosa cepillado y antical.  
Tubo salida pared de latón acabado oro rosa cepillado.  
Mango de ducha redondo de 1 posición.  
Grifería monomando de latón acabado oro rosa cepillado de 2 vías.  
Caudal medio 20 l/min.  
Distribuidor redondo de latón.  
Flexo PVC 1.5 m.  
Cartucho monomando Ø35 mm.  
Soporte mango de ducha con salida agua pared.  
Cuerpo empotrado directo a pared Sin caja de registro.

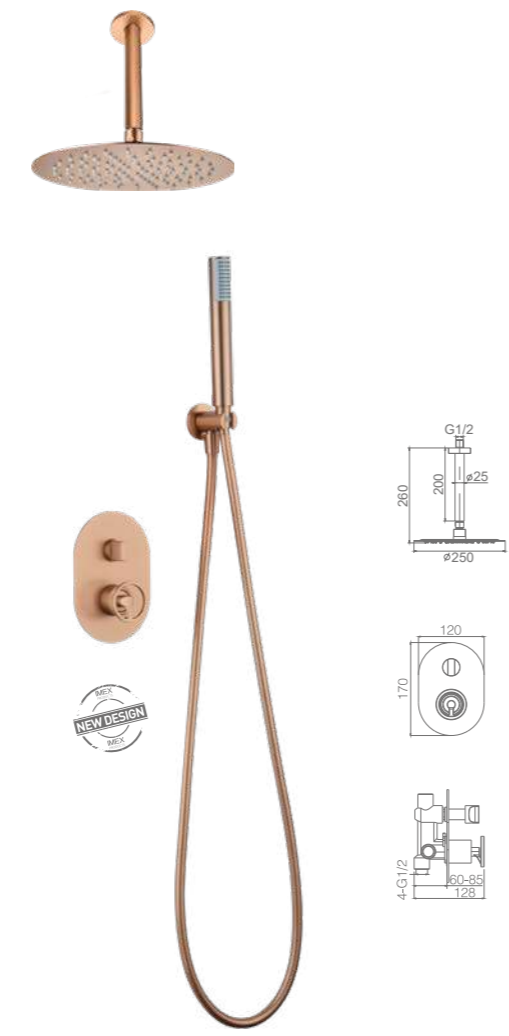

Ref.: GTV038/ORC

Rociador de acero inox. S.304 Ø25 cm, extraplano, acabado oro rosa cepillado y antical.  
Tubo salida techo de latón acabado oro rosa cepillado.  
Mango de ducha redondo de 1 posición.  
Grifería monomando de latón acabado oro rosa cepillado de 2 vías.  
Caudal medio 20 l/min.  
Distribuidor redondo de latón.  
Flexo PVC 1.5 m.  
Cartucho monomando Ø35 mm.  
Soporte mango de ducha con salida agua pared.  
Cuerpo empotrado directo a pared Sin caja de registro.

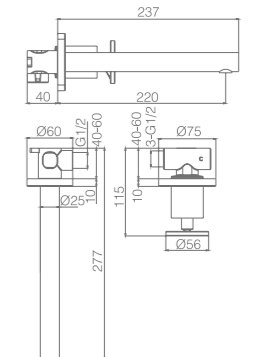

# LINE

SERIE





**LINE**  
SERIE

CROMO

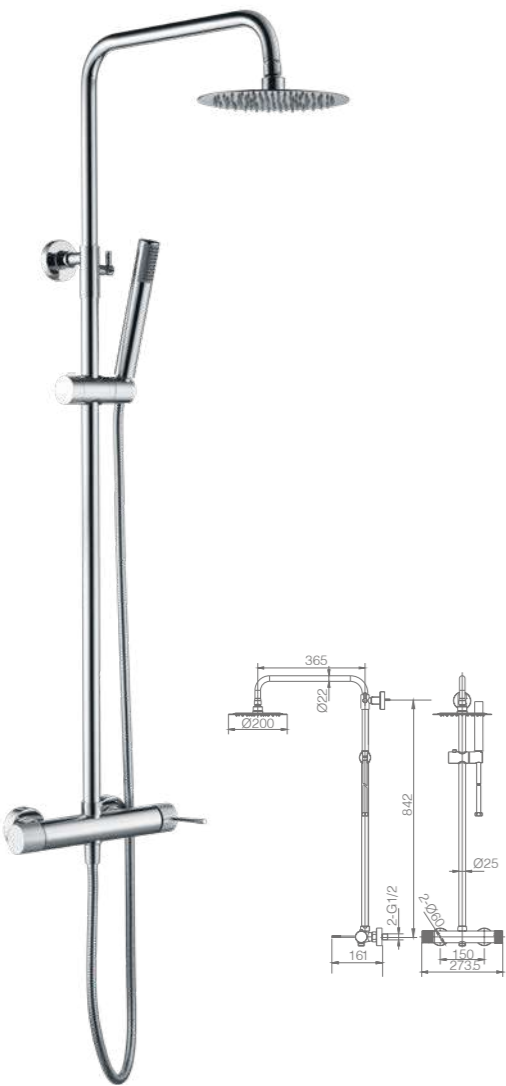

Ref.: **BDD038**

Barra de ducha de acero inox. S.304 redonda extensible acabado cromo.  
 Rociador de acero inox. S.304 Ø20 cm, extraplano, acabado cromo y antical.  
 Soporte mango de ducha regulable en altura.  
 Mango de ducha redondo de 1 posición.  
 Grifería monomando de latón acabado cromo.  
 Caudal medio 12 l/min.  
 Distribuidor integrado.  
 Flexo reforzado 1.5 m.  
 Cartucho cerámico Ø35 mm.

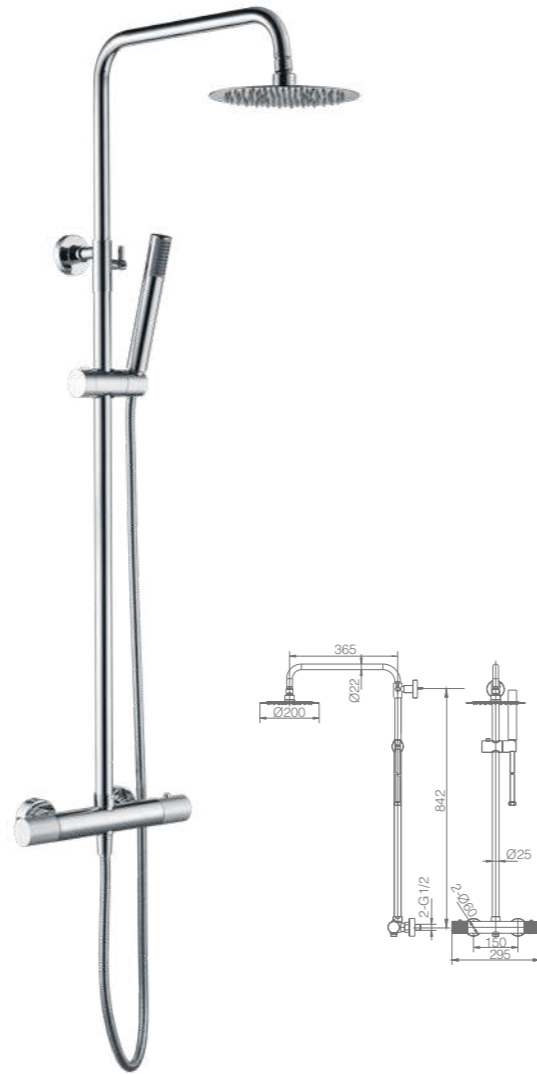

Ref.: **BTD038**

Barra de ducha de acero inox. S.304 extensible acabado cromo.  
 Rociador de acero inox. S.304 Ø20 cm, extraplano, acabado cromo y antical.  
 Soporte mango de ducha regulable en altura.  
 Mango de ducha redondo de 1 posición.  
 Grifería termostática de latón acabado cromo.  
 Caudal medio 12 l/min.  
 Distribuidor integrado.  
 Flexo reforzado 1.5 m.  
 Cartucho termostático autolimpiante TURN CLEAN SYSTEM.



# LINE

SERIE

CROMO

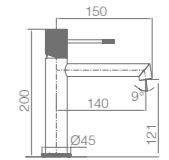

Ref.: **BDD038-1**

Monomando lavabo.  
 Cuerpo grifería en latón.  
 Acabado cromo.  
 Cartucho cerámico Ø26mm TOP.  
 Flexos 3/8".

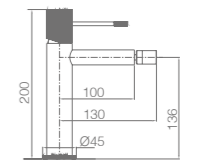

Ref.: **BDD038-2**

Monomando bidé.  
 Cuerpo grifería en latón.  
 Acabado cromo.  
 Cartucho cerámico Ø26mm TOP.  
 Flexos 3/8".

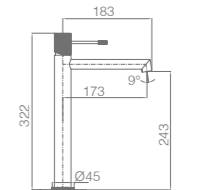

Ref.: **BDD038-3**

Monomando lavabo alto.  
 Cuerpo grifería en latón.  
 Acabado cromo.  
 Cartucho cerámico Ø26mm TOP.  
 Flexos 3/8".





**LINE**

SERIE

CROMO



**TURN CLEAN SYSTEM**  
Sistema patentado

**Aireador orientable**

**Botón start/stop.**

**START AND STOP**

**Ref.: BTD038-B**  
**Bañera**

Barra de bañera de acero inox. S.304 extensible acabado cromo.  
Rociador de acero inox. S.304 Ø20 cm, extraplano, acabado cromo y antical.  
Soporte mango de ducha regulable en altura.  
Mango de ducha redondo de 1 posición.  
Grifería termostática de latón acabado cromo  
Caudal medio 12 l/min.  
Distribuidor integrado.  
Flexo reforzado 1.5 m.  
Cartucho termostático autolimpiable TURN CLEAN SYSTEM.  
Botón start/stop.

15 YEARS

# LINE

SERIE

CROMO



Ref.: **BTD038-4**

Grifería para baño/ducha en latón.  
Acabado cromo.  
Soporte para mango de ducha de ABS.  
Mango ducha redondo 1 posición.  
Flexo PVC 1.80.  
Caudal medio 12 l/min.  
Cartucho termostático autolimpiable TURN CLEAN SYSTEM.

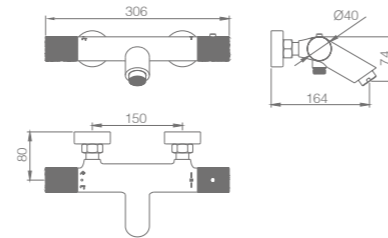

Ref.: **BTD038-5**

Grifería para ducha en latón.  
Acabado cromo.  
Soporte para mango de ducha de ABS.  
Mango ducha redondo 1 posición.  
Flexo PVC 1.80.  
Caudal medio 12 l/min.  
Cartucho termostático autolimpiable TURN CLEAN SYSTEM.

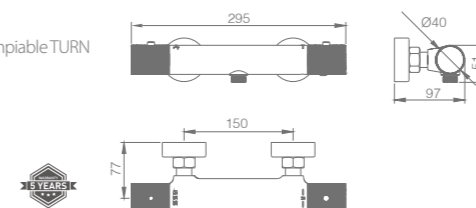

# LINE

SERIE

CROMO



### Ref.: GPD038

Rociador de acero inox. S.304 Ø25 cm, extraplano, acabado cromo y antical.  
Tubo salida pared de latón acabado cromo.  
Mango de ducha redondo de 1 posición.  
Grifería monomando de latón acabado cromo de 2 vías.  
Caudal medio 12 l/min.  
Distribuidor redondo de latón.  
Flexo PVC 1.5 m.  
Cartucho monomando Ø35 mm.  
Soporte mango de ducha con salida agua pared.



### Ref.: GPQ038

Rociador de acero inox. S.304 Ø25 cm, extraplano acabado cromo y antical.  
Tubo salida techo de latón acabado cromo.  
Mango de ducha redondo de 1 posición.  
Grifería monomando de latón acabado cromo de 2 vías.  
Caudal medio 12 l/min.  
Distribuidor redondo de latón.  
Flexo PVC 1.5 m.  
Cartucho monomando Ø35 mm.  
Soporte mango de ducha con salida agua pared.



**LINE**

SERIE

CROMO

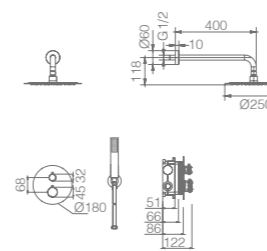

Ref.: **GTD038**

Rociador de acero inox. S.304 Ø25 cm, extraplano, acabado cromo y antical.  
Tubo salida pared de latón acabado cromo.  
Mango de ducha redondo de 1 posición.  
Grifería termostática de latón acabado cromo de 2 vías.  
Caudal medio 12 l/min.  
Distribuidor redondo de latón.  
Flexo PVC 1.5 m.  
Cartucho termostático autolimpiable TURN CLEAN SYSTEM.  
Soporte mango de ducha con salida agua pared.

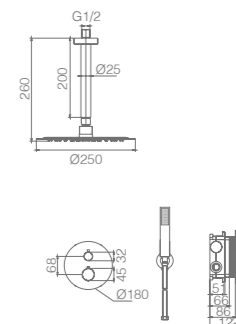

Ref.: **GTQ038**

Rociador de acero inox. S.304 Ø25 cm, extraplano, acabado cromo y antical.  
Tubo salida techo de latón acabado cromo.  
Mango de ducha redondo de 1 posición.  
Grifería termostática de latón acabado cromo de 2 vías.  
Caudal medio 12 l/min.  
Distribuidor redondo de latón.  
Flexo PVC 1.5 m.  
Cartucho termostático autolimpiable TURN CLEAN SYSTEM.  
Soporte mango de ducha con salida agua pared.



# LINE

SERIE

CROMO



Ref.: **GLD038**

Grifería empotrada monomando.  
Latón acabado cromo.  
Cuerpo empotrado directo a pared.  
Sin caja de registro.

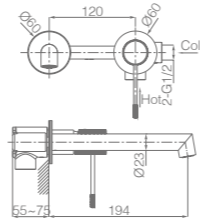

Ref.: **RDD038**



Grifería empotrada monomando de bidé.  
Agua fría y caliente.  
Mango 1 posición.  
Flexo acero reforzado.  
Latón acabado cromo.  
Cuerpo empotrado directo a pared.  
Sin caja de registro.

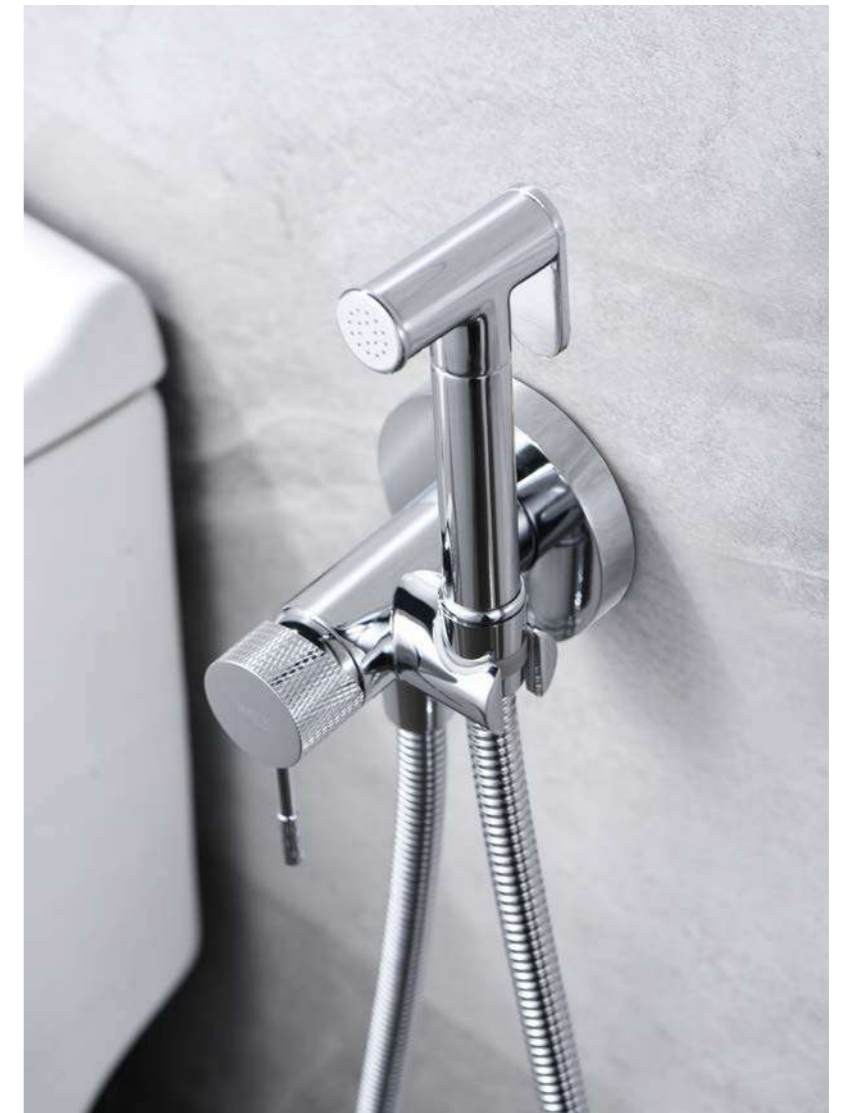
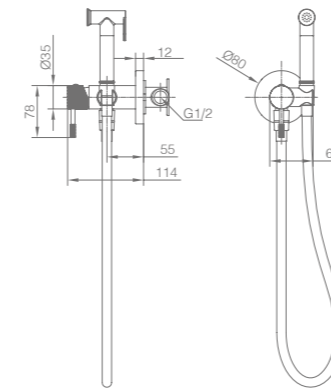

# LINE

SERIE

BLACK GUN METAL

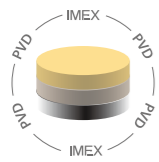

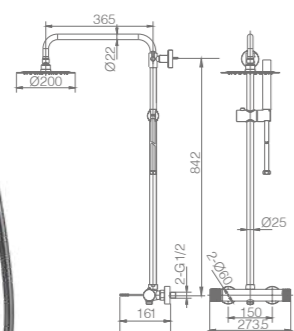

Ref.: **BDD038/BGM**

Barra de ducha de acero inox. S.304 redonda extensible acabado black gun metal.  
 Rociador de acero inox. S.304 Ø20 cm, extraplano, acabado black gun metal y antical.  
 Soporte mango de ducha regulable en altura.  
 Mango de ducha redondo de 1 posición.  
 Grifería monomando de latón acabado black gun metal.  
 Caudal medio 12 l/min.  
 Distribuidor integrado.  
 Flexo PVC 1.5 m.  
 Cartucho cerámico Ø35 mm.

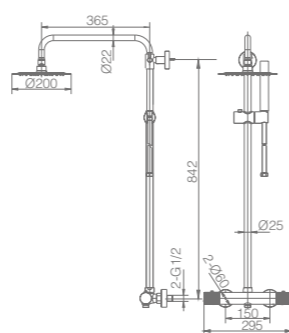

Ref.: **BTD038/BGM**

Barra de ducha de acero inox. S.304 extensible acabado black gun metal  
 Rociador de acero inox. S.304 Ø20 cm, extraplano, acabado black gun metal y antical.  
 Soporte mango de ducha regulable en altura.  
 Mango de ducha redondo de 1 posición.  
 Grifería termostática de latón acabado black gun metal.  
 Caudal medio 12 l/min.  
 Distribuidor integrado.  
 Flexo PVC 1.5 m.  
 Cartucho termostático autolimpiante TURN CLEAN SYSTEM.



# LINE

SERIE

**BLACK GUN METAL**

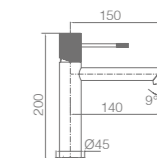
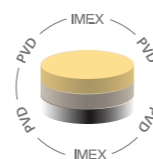

Ref.: **BDD038-1BGM**

Monomando de lavabo.  
 Cuerpo grifería en latón.  
 Acabado black gun metal.  
 Cartucho cerámico Ø26mm TOP.  
 Flexos 3/8".

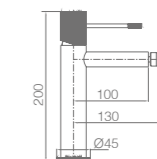

Ref.: **BDD038-2BGM**

Monomando de bidé.  
 Cuerpo grifería en latón.  
 Acabado black gun metal.  
 Cartucho cerámico Ø26mm TOP.  
 Flexos 3/8".

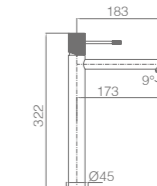

Ref.: **BDD038-3BGM**

Monomando de lavabo alto.  
 Cuerpo grifería en latón.  
 Acabado black gun metal.  
 Cartucho cerámico Ø26mm TOP.  
 Flexos 3/8".



# LINE

SERIE

BLACK GUN METAL

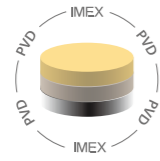

Ref.: **BTD038-4BGM**

Grifería para baño/ducha en latón.  
Acabado black gun metal.  
Soporte para mango de ducha de ABS.  
Mango ducha redondo 1 posición.  
Flexo PVC 1.80.  
Caudal medio 12 l/min.  
Cartucho termostático autolimpiable TURN CLEAN SYSTEM.

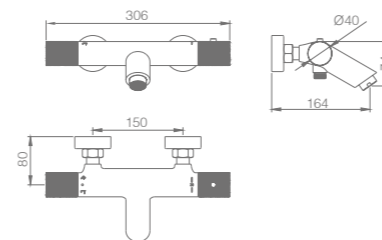
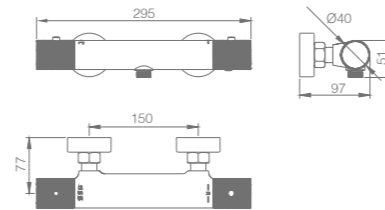

Ref.: **BTD038-5BGM**

Grifería para ducha en latón.  
Acabado black gun metal.  
Soporte para mango de ducha de ABS.  
Mango ducha redondo 1 posición.  
Flexo PVC 1.80.  
Caudal medio 12 l/min.  
Cartucho termostático autolimpiable TURN CLEAN SYSTEM.





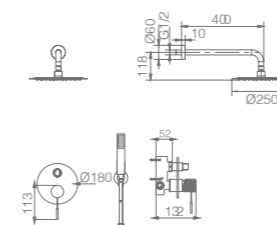

**Ref.: GPD038/BGM**

Rociador de acero inox. S.304 Ø25 cm, extraplano acabado black gun metal y antical.  
 Tubo salida pared de latón acabado black gun metal.  
 Mango de ducha redondo de 1 posición.  
 Grifería monomando de latón acabado black gun metal de 2 vías.  
 Caudal medio 12 l/min.  
 Distribuidor redondo de latón.  
 Flexo PVC 1.5 m.  
 Cartucho monomando Ø35 mm.  
 Soporte mango de ducha con salida agua pared.

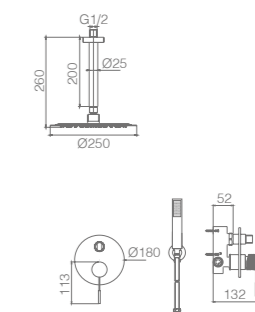

**Ref.: GPQ038/BGM**

Rociador de acero inox. S.304 Ø25 cm, extraplano, acabado black gun metal y antical.  
 Tubo salida techo de latón acabado black gun metal.  
 Mango de ducha redondo de 1 posición.  
 Grifería monomando de latón acabado black gun metal de 2 vías.  
 Caudal medio 12 l/min.  
 Distribuidor redondo de latón.  
 Flexo PVC 1.5 m.  
 Cartucho monomando Ø35 mm.  
 Soporte mango de ducha con salida agua pared.



# LINE

SERIE

BLACK GUN METAL

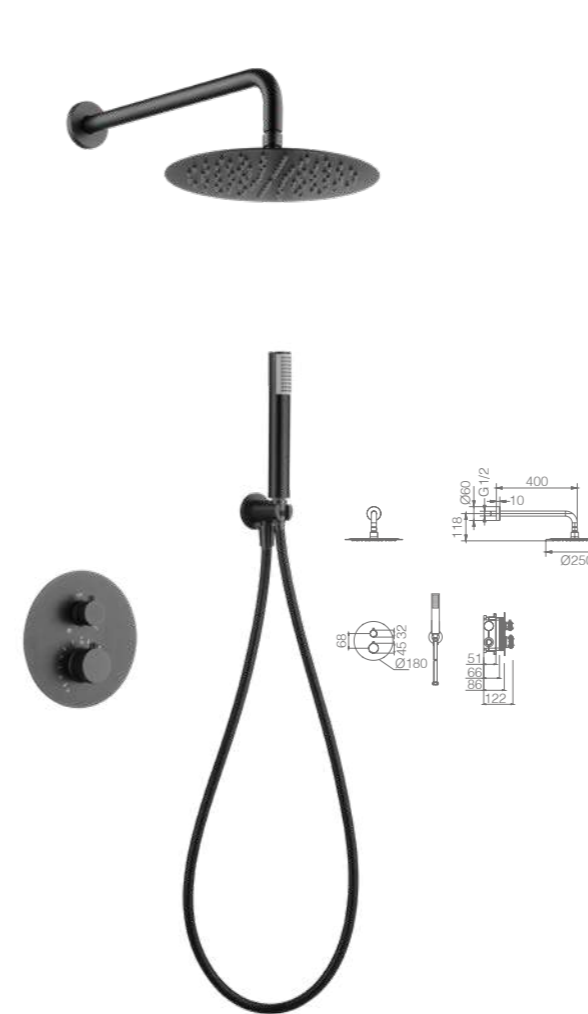

Ref.: **GTD038/BGM**

Rociador de acero inox. S.304 Ø25 cm, extraplano acabado black gun metal y antical.  
Tubo salida pared de latón acabado black gun metal.  
Mango de ducha redondo de 1 posición.  
Grifería termostática de latón acabado black gun metal de 2 vías.  
Caudal medio 12 l/min.  
Distribuidor redondo de latón.  
Flexo PVC 1.5 m.  
Cartucho termostático autolimpiable TURN CLEAN SYSTEM.  
Soporte mango de ducha con salida agua pared.

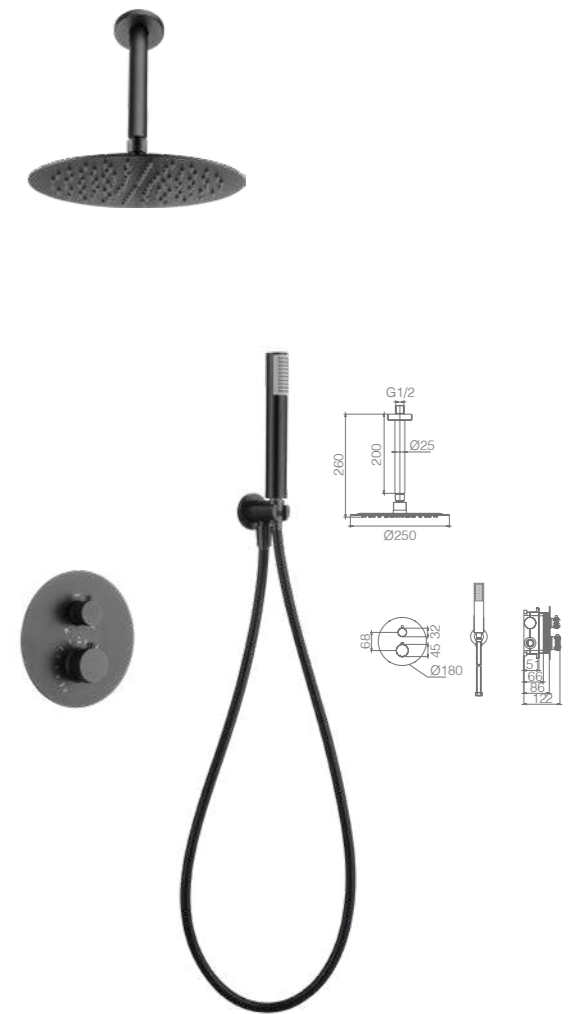

Ref.: **GTQ038/BGM**

Rociador de acero inox. S.304 Ø25 cm, extraplano, acabado black gun metal y antical.  
Tubo salida techo de latón acabado black gun metal.  
Mango de ducha redondo de 1 posición.  
Grifería termostática de latón acabado black gun metal de 2 vías.  
Caudal medio 12 l/min.  
Distribuidor redondo de latón.  
Flexo PVC 1.5 m.  
Cartucho termostático autolimpiable TURN CLEAN SYSTEM.  
Soporte mango de ducha con salida agua pared.



# LINE

SERIE

BLACK GUN METAL

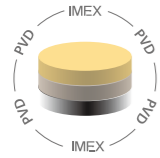

Ref.: **GLD038/BGM**

Grifería empotrada monomando.  
Latón acabado black gun metal.  
Cuerpo empotrado directo a pared.  
Sin caja de registro.

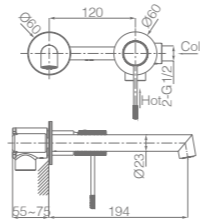

Ref.: **RDD038/BGM**



Grifería empotrada monomando de bidé.  
Agua fría y caliente.  
Mango 1 posición.  
Flexo PVC.  
Latón acabado black gun metal.  
Cuerpo empotrado directo a pared.  
Sin caja de registro.

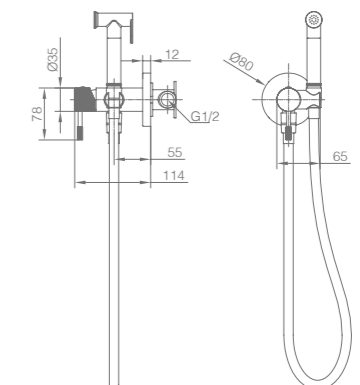

**LINE**  
SERIE

GRIS MATE/ CHAMPAGNE



LINE

SERIE

GRIS MATE/ CHAMPAGNE

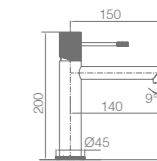
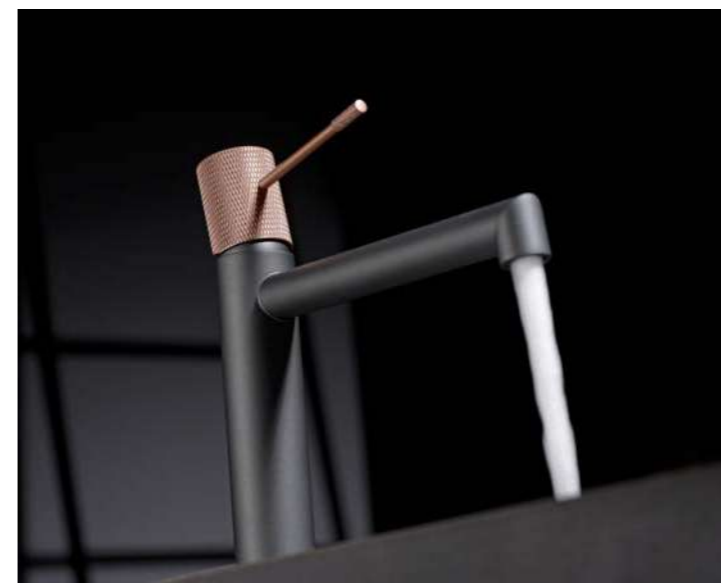
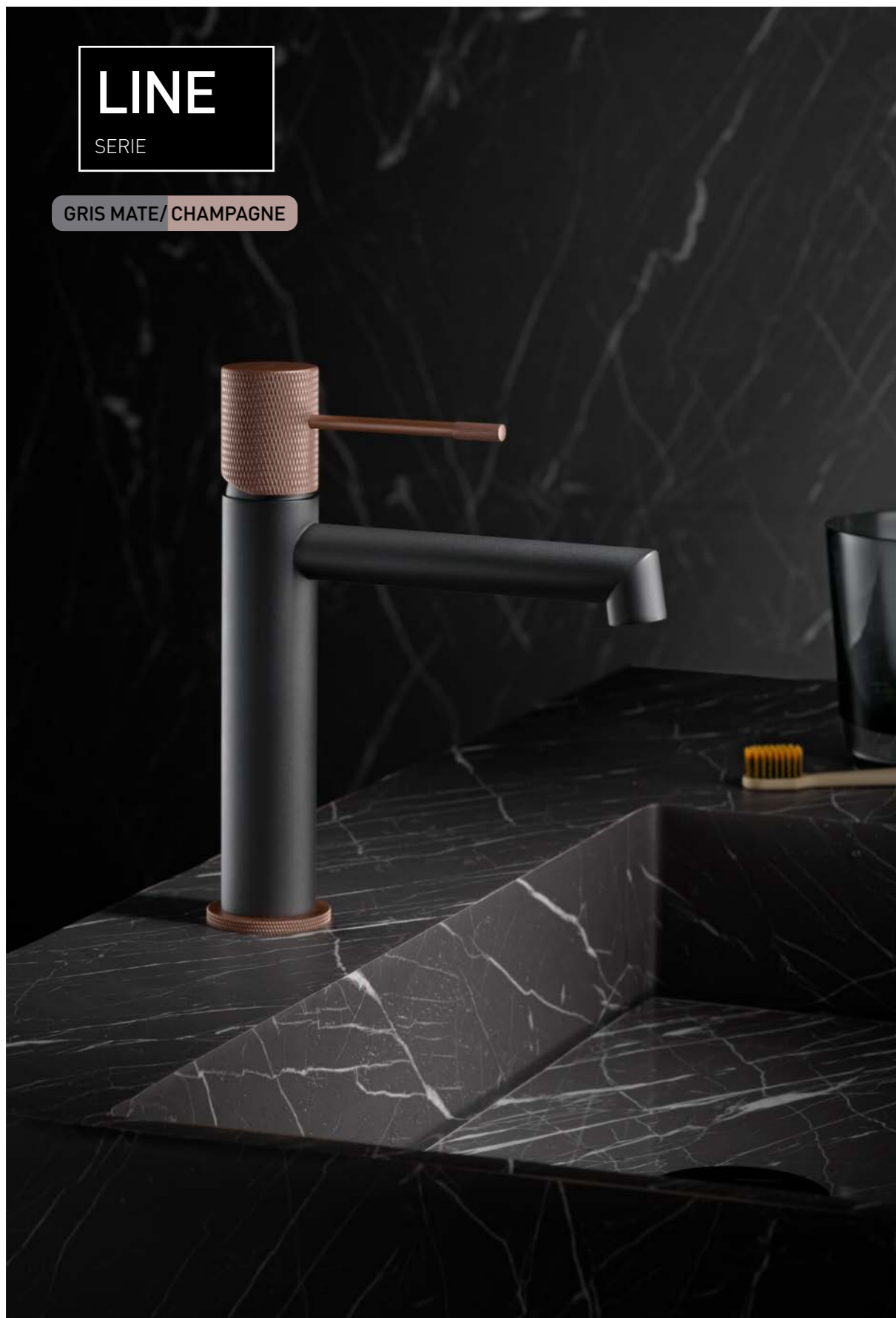

Ref.: **BDD038-1GC**

Monomando de lavabo.  
Cuerpo grifería en latón.  
Acabado gris mate / champagne.  
Cartucho cerámico Ø26mm TOP.  
Flexos 3/8".

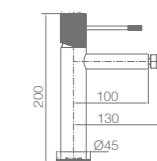

Ref.: **BDD038-2GC**

Monomando de bidé.  
Cuerpo grifería en latón.  
Acabado gris mate / champagne.  
Cartucho cerámico Ø26mm TOP.  
Flexos 3/8".

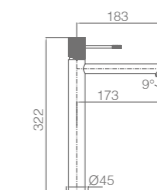

Ref.: **BDD038-3GC**

Monomando de lavabo alto.  
Cuerpo grifería en latón.  
Acabado gris mate / champagne.  
Cartucho cerámico Ø26mm TOP.  
Flexos 3/8".



# LINE

SERIE

GRIS MATE/ CHAMPAGNE



Ref.: **BTD038-4GC**

Grifería para baño/ducha en latón.  
Acabado gris mate / champagne.  
Soporte para mango de ducha de ABS.  
Mango ducha redondo 1 posición.  
Flexo PVC 1.80.  
Caudal medio 12 l/min.  
Cartucho termostático autolimpiable TURN CLEAN SYSTEM.

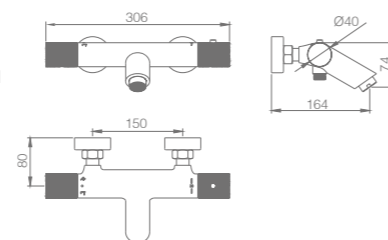

Ref.: **BTD038-5GC**

Grifería para ducha en latón.  
Acabado gris mate / champagne.  
Soporte para mango de ducha de ABS.  
Mango ducha redondo 1 posición.  
Flexo PVC 1.80.  
Caudal medio 12 l/min.  
Cartucho termostático autolimpiable TURN CLEAN SYSTEM.

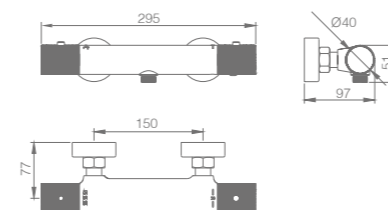

**LINE**  
SERIE

GRIS MATE/CHAMPAGNE



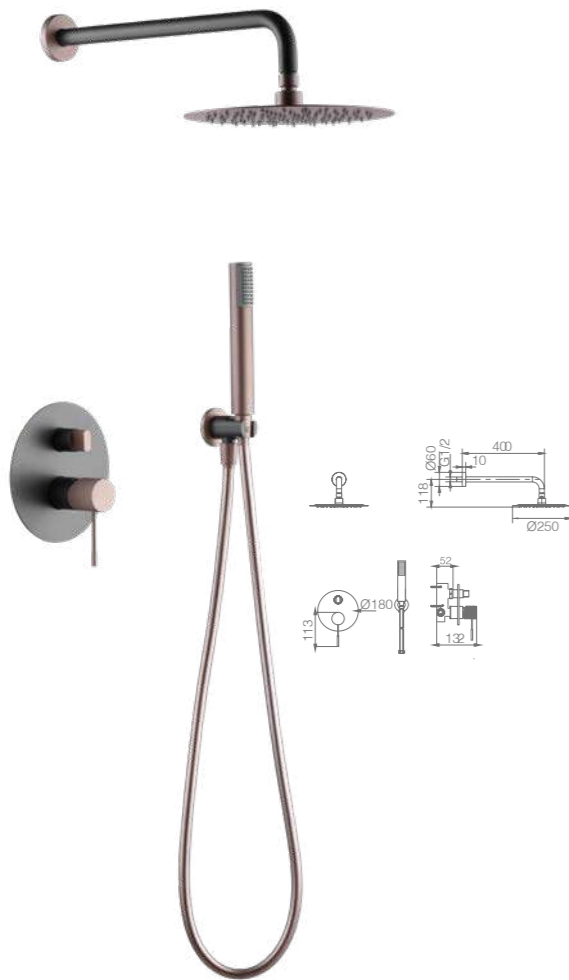

Ref.: **GPD038/GC**

Rociador de acero inox. S.304 Ø25 cm, extraplano acabado gris mate / champagne y antical.  
 Tubo salida pared de latón acabado gris mate / champagne.  
 Mango de ducha redondo de 1 posición.  
 Grifería monomando de latón acabado gris mate / champagne de 2 vías.  
 Caudal medio 12 l/min.  
 Distribuidor redondo de latón.  
 Flexo PVC 1.5 m.  
 Cartucho monomando Ø35 mm.  
 Soporte mango de ducha con salida agua pared.

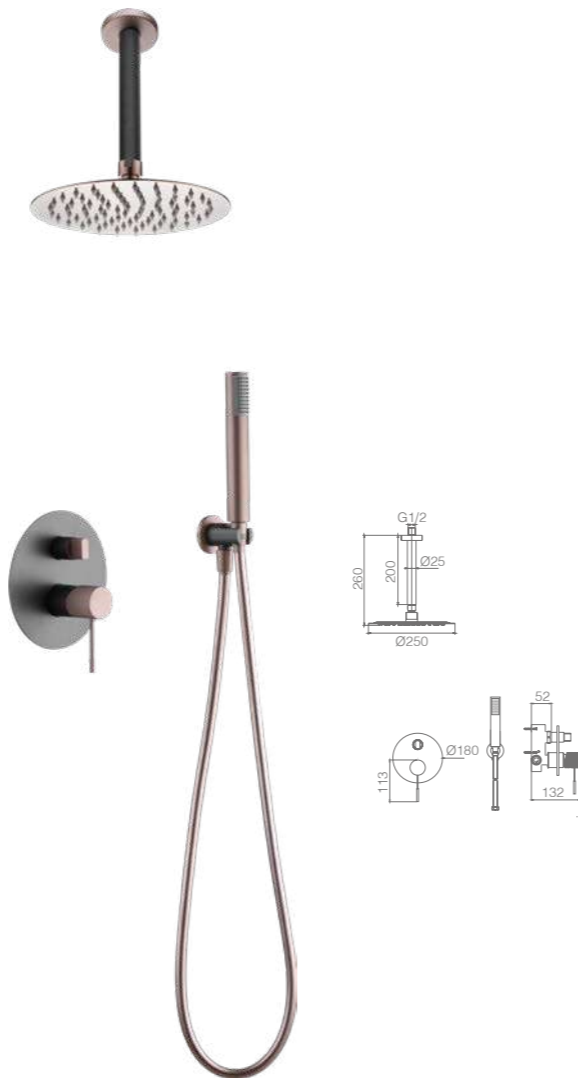

Ref.: **GPQ038/GC**

Rociador de acero inox. S.304 Ø25 cm, extraplano, acabado gris mate / champagne y antical.  
 Tubo salida techo de latón acabado gris mate / champagne.  
 Mango de ducha redondo de 1 posición.  
 Grifería monomando de latón acabado gris mate / champagne de 2 vías.  
 Caudal medio 12 l/min.  
 Distribuidor redondo de latón.  
 Flexo PVC 1.5 m.  
 Cartucho monomando Ø35 mm.  
 Soporte mango de ducha con salida agua pared.

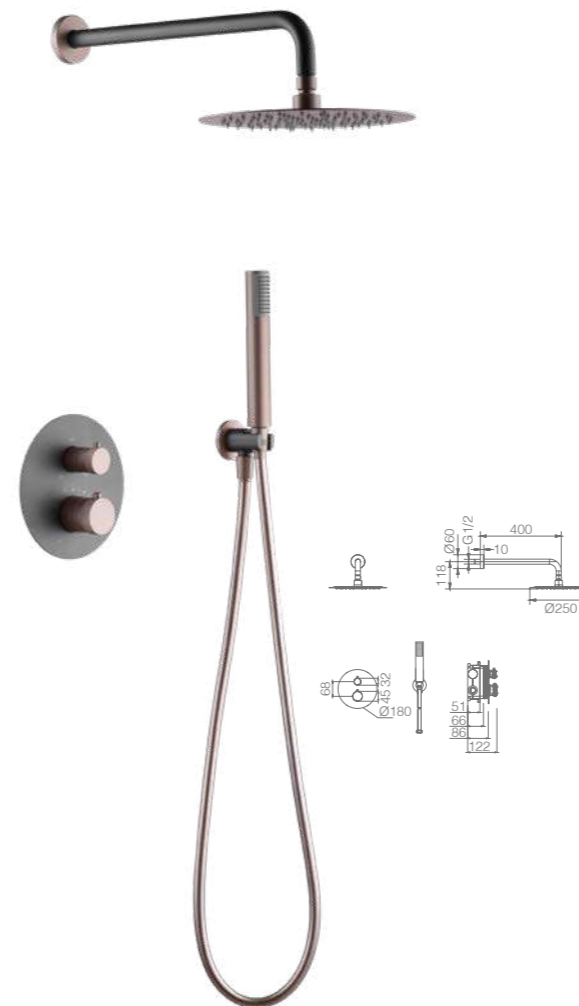

Ref.: **GTD038/GC**

Rociador de acero inox. S.304 Ø25 cm, extraplano acabado gris mate / champagne y antical.  
 Tubo salida pared de latón acabado gris mate / champagne.  
 Mango de ducha redondo de 1 posición.  
 Grifería termostática de latón acabado gris mate / champagne de 2 vías.  
 Caudal medio 12 l/min.  
 Distribuidor redondo de latón.  
 Flexo PVC 1.5 m.  
 Cartucho termostático autolimpiable TURN CLEAN SYSTEM.  
 Soporte mango de ducha con salida agua pared.

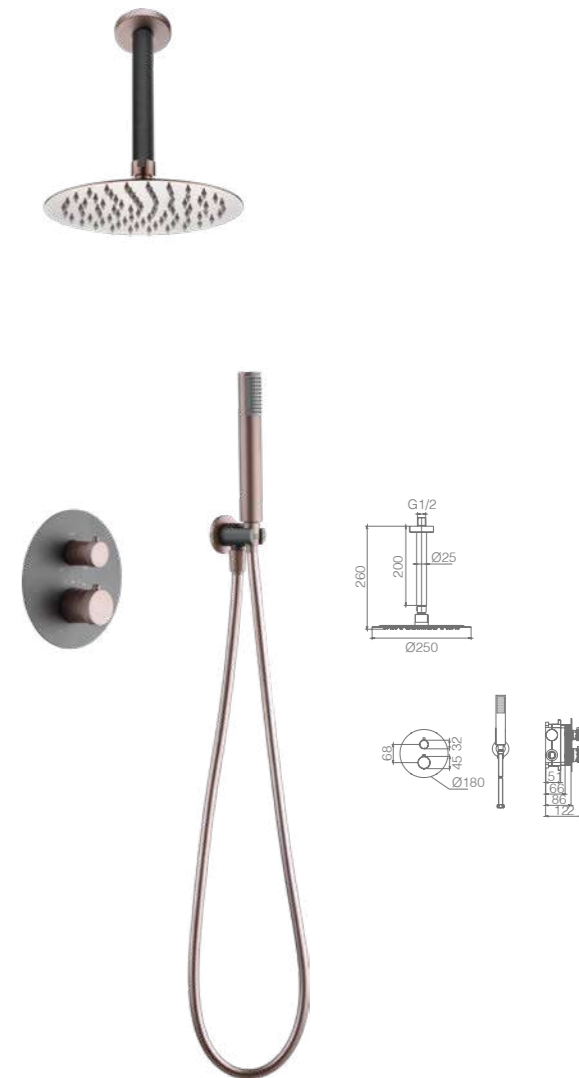

Ref.: **GTQ038/GC**

Rociador de acero inox. S.304 Ø25 cm, extraplano acabado gris mate / champagne y antical.  
 Tubo salida techo de latón acabado gris mate / champagne.  
 Mango de ducha redondo de 1 posición.  
 Grifería termostática de latón acabado gris mate / champagne de 2 vías.  
 Caudal medio 12 l/min.  
 Distribuidor redondo de latón.  
 Flexo PVC 1.5 m.  
 Cartucho termostático autolimpiable TURN CLEAN SYSTEM.  
 Soporte mango de ducha con salida agua pared.





# LINE

SERIE

GRIS MATE/ CHAMPAGNE



Ref.: **GLD038/GC**

Grifería empotrada monomando.  
Latón acabado gris mate / champagne.  
Cuerpo empotrado directo a pared.  
Sin caja de registro.

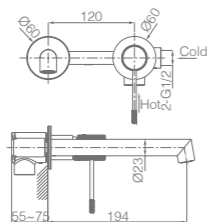

**LINE**

SERIE

NEGRO MATE



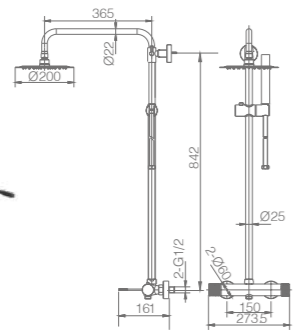
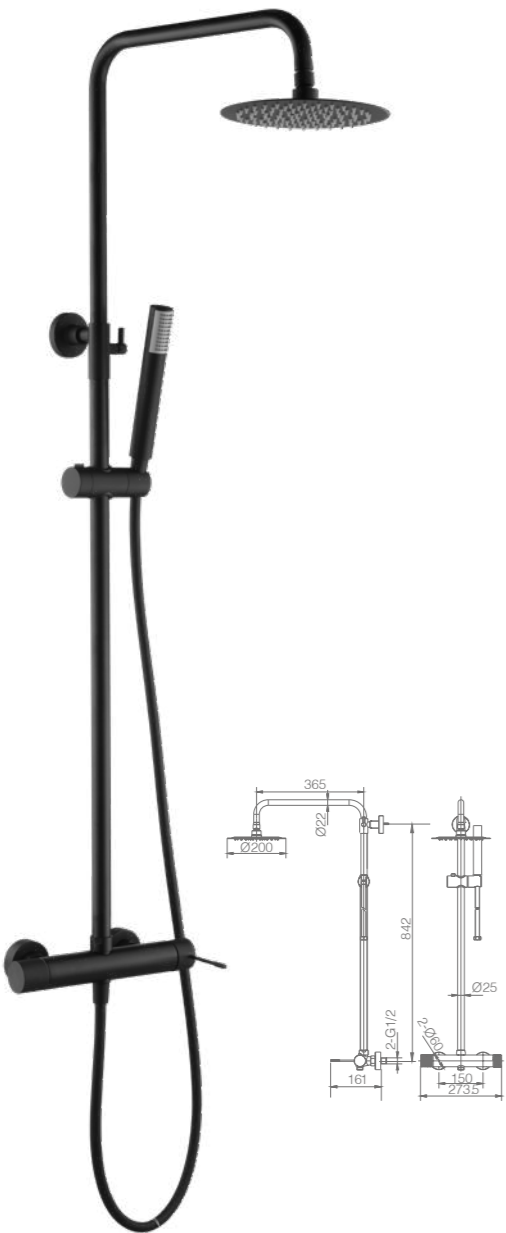

Ref.: **BDD038/NG**

Barra de ducha de acero inox. S.304 redonda extensible acabado negro mate.  
 Rociador de acero inox. S.304 Ø20 cm, extraplano, acabado negro mate y antical.  
 Soporte mango de ducha regulable en altura.  
 Mango de ducha redondo de 1 posición.  
 Grifería monomando de latón acabado negro mate.  
 Caudal medio 12 l/min.  
 Distribuidor integrado.  
 Flexo PVC 1.5 m.  
 Cartucho cerámico Ø35 mm.

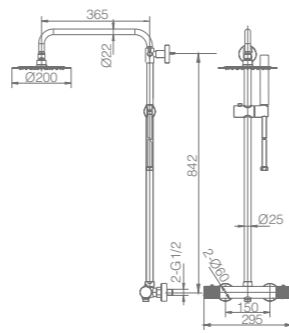

Ref.: **BTD038/NG**

Barra de ducha de acero inox. S.304 extensible acabado negro mate.  
 Rociador de acero inox. S.304 Ø20 cm, extraplano, acabado negro mate y antical.  
 Soporte mango de ducha regulable en altura.  
 Mango de ducha redondo de 1 posición.  
 Grifería termostática de latón acabado negro mate.  
 Caudal medio 12 l/min.  
 Distribuidor integrado.  
 Flexo PVC 1.5 m.  
 Cartucho termostático autolimpiante TURN CLEAN SYSTEM.



# LINE

SERIE

**NEGRO MATE**

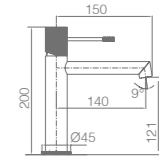

Ref.: **BDD038-1NG**

Monomando de lavabo.  
 Cuerpo grifería en latón.  
 Acabado negro mate.  
 Cartucho cerámico Ø26mm TOP.  
 Flexos 3/8".

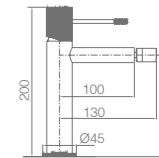

Ref.: **BDD038-2NG**

Monomando de bidé.  
 Cuerpo grifería en latón.  
 Acabado negro mate.  
 Cartucho cerámico Ø26mm TOP.  
 Flexos 3/8".

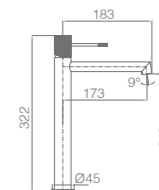

Ref.: **BDD038-3NG**

Monomando de lavabo alto.  
 Cuerpo grifería en latón.  
 Acabado negro mate.  
 Cartucho cerámico Ø26mm TOP.  
 Flexos 3/8".



**LINE**

SERIE

**NEGRO MATE**



**TURN CLEAN SYSTEM**  
Sistema patentado

**Botón start/stop.**

**Ref: BTD038-B/NG**  
**Bañera**

Barra de bañera de acero inox. S.304 extensible, acabado negro mate.  
Rociador de acero inox. S.304 Ø20 cm, extraplano, negro mate y antical.  
Soporte mango de ducha negro mate regulable en altura.  
Mango de ducha redondo de 1 posición negro mate.  
Grifería termostática de latón negro mate.  
Caudal medio 12 l/min.  
Distribuidor incorporado.  
Flexo reforzado PVC 1.5 m. negro mate  
Cartucho termostático autolimpiable TURN CLEAN SYSTEM.  
Botón start/stop.

# LINE

SERIE

NEGRO MATE



Ref.: **BTD038-4NG**

Grifería para baño/ducha en latón.  
Acabado negro mate.  
Soporte para mango de ducha de ABS.  
Mango ducha redondo 1 posición.  
Flexo PVC 1.80.  
Caudal medio 12 l/min.  
Cartucho termostático autolimpiable TURN CLEAN SYSTEM.

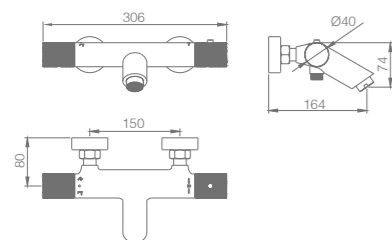

Ref.: **BTD038-5NG**

Grifería para ducha en latón.  
Acabado negro mate.  
Soporte para mango de ducha de ABS.  
Mango ducha redondo 1 posición.  
Flexo PVC 1.80.  
Caudal medio 12 l/min.  
Cartucho termostático autolimpiable TURN CLEAN SYSTEM.

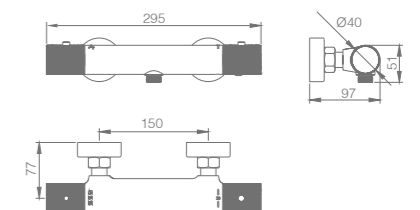

# LINE

SERIE

NEGRO MATE

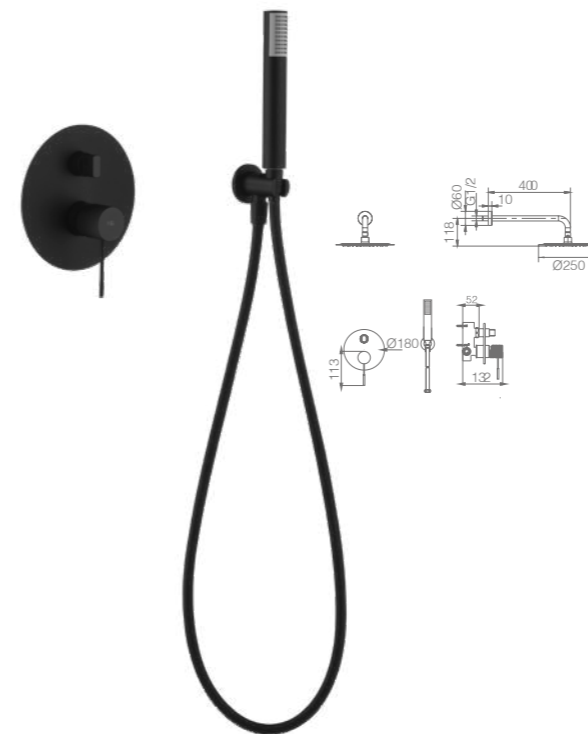

Ref: **GPD038/NG**

Rociador de acero inox. S.304 Ø25 cm, extraplano acabado negro mate y antical.  
Tubo salida pared de latón acabado negro mate.  
Mango de ducha redondo de 1 posición.  
Grifería monomando de latón negro mate de 2 vías.  
Caudal medio 12 l/min.  
Distribuidor redondo de latón.  
Flexo PVC 1.5 m.  
Cartucho monomando Ø35 mm.  
Soporte mango de ducha con salida agua pared.

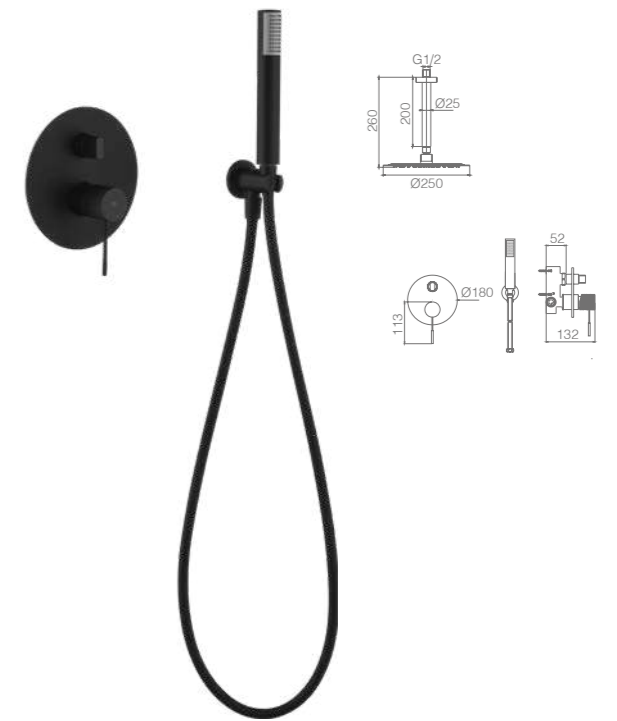

Ref: **GPQ038/NG**

Rociador de acero inox. S.304 Ø25 cm, extraplano, acabado negro mate y antical.  
Tubo salida techo de latón acabado negro mate.  
Mango de ducha redondo de 1 posición.  
Grifería monomando de latón acabado negro mate de 2 vías.  
Caudal medio 12 l/min.  
Distribuidor redondo de latón.  
Flexo PVC 1.5 m.  
Cartucho monomando Ø35 mm.  
Soporte mango de ducha con salida agua pared.



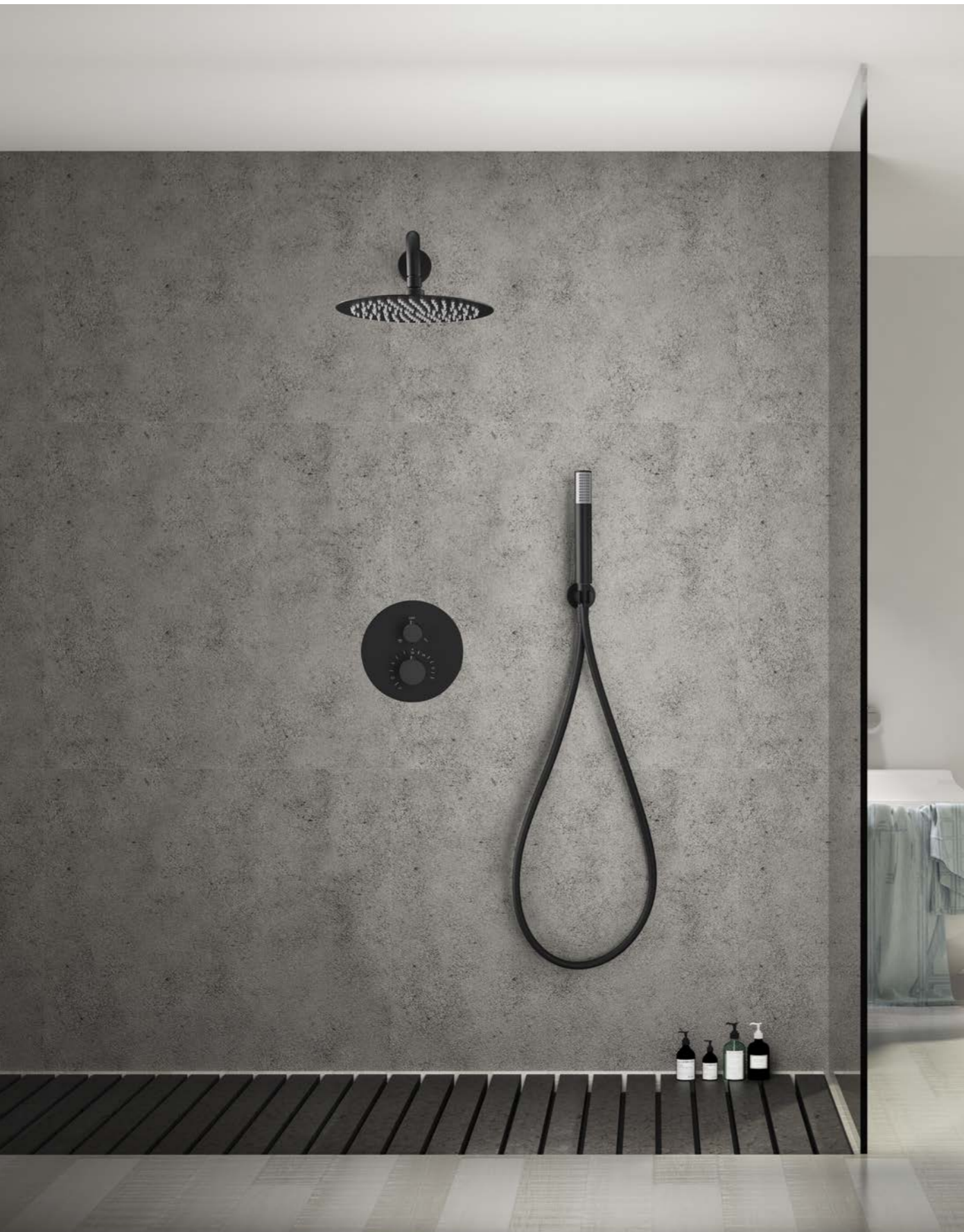

**Ref: GTD038/NG**

Rociador de acero inox. S.304 Ø25 cm, extraplano acabado negro mate y antical.

Tubo salida pared de latón acabado negro mate.

Mango de ducha redondo de 1 posición.

Grifería termostática de latón negro mate de 2 vías.

Caudal medio 12 l/min.

Distribuidor redondo de latón.

Flexo PVC 1.5 m.

Cartucho termostático autolimpiable TURN CLEAN SYSTEM.

Soporte mango de ducha con salida agua pared.

**Ref: GTQ038/NG**

Rociador de acero inox. S.304 Ø25 cm, extraplano acabado negro mate y antical.

Tubo salida techo de latón acabado negro mate.

Mango de ducha redondo de 1 posición.

Grifería termostática de latón negro mate de 2 vías.

Caudal medio 12 l/min.

Distribuidor redondo de latón.

Flexo PVC 1.5 m.

Cartucho termostático autolimpiable TURN CLEAN SYSTEM.

Soporte mango de ducha con salida agua pared.

# LINE

SERIE

NEGRO MATE

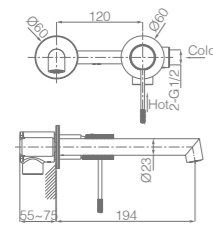

Ref.: **GLD038/NG**

Grifería empotrada monomando.  
Latón acabado negro mate.  
Cuerpo empotrado directo a pared.  
Sin caja de registro.



Ref.: **RDD038/NG**

Grifería empotrada monomando de bidé.  
Agua fría y caliente.  
Mango 1 posición.  
Flexo PVC.  
Latón acabado negro mate.  
Cuerpo empotrado directo a pared.  
Sin caja de registro.

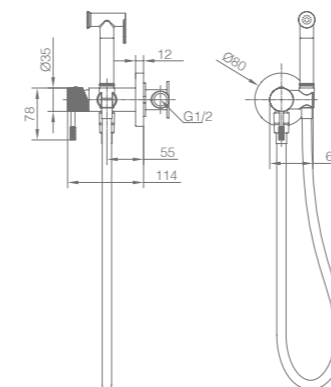



# LINE

SERIE

NÍQUEL CEPILLADO



# LINE

SERIE

NÍQUEL CEPILLADO

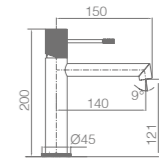

Ref.: **BDD038-1NQ**

Monomando de lavabo.  
Cuerpo grifería en latón.  
Acabado níquel cepillado.  
Cartucho cerámico Ø26mm TOP.  
Flexos 3/8".

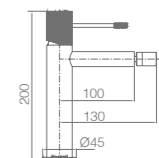

Ref.: **BDD038-2NQ**

Monomando de bidé.  
Cuerpo grifería en latón.  
Acabado níquel cepillado.  
Cartucho cerámico Ø26mm TOP.  
Flexos 3/8".

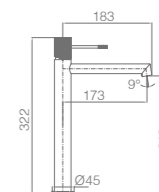

Ref.: **BDD038-3NQ**

Monomando de lavabo alto.  
Cuerpo grifería en latón.  
Acabado níquel cepillado.  
Cartucho cerámico Ø26mm TOP.  
Flexos 3/8".



# LINE

SERIE

NÍQUEL CEPILLADO



Ref.: **BTD038-4NQ**

Grifería para baño/ducha en latón.  
Acabado níquel cepillado.  
Soporte para mango de ducha de ABS.  
Mango ducha redondo 1 posición.  
Flexo PVC 1.80.  
Caudal medio 12 l/min.  
Cartucho termostático autolimpiable TURN CLEAN SYSTEM.

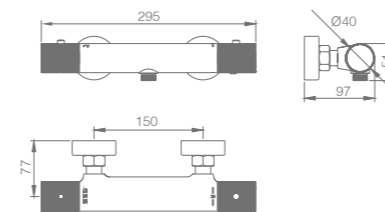
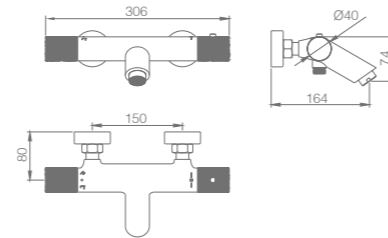

Ref.: **BTD038-5NQ**

Grifería para ducha en latón.  
Acabado níquel cepillado.  
Soporte para mango de ducha de ABS.  
Mango ducha redondo 1 posición.  
Flexo PVC 1.80.  
Caudal medio 12 l/min.  
Cartucho termostático autolimpiable TURN CLEAN SYSTEM.



**LINE**  
SERIE

NÍQUEL CEPILLADO



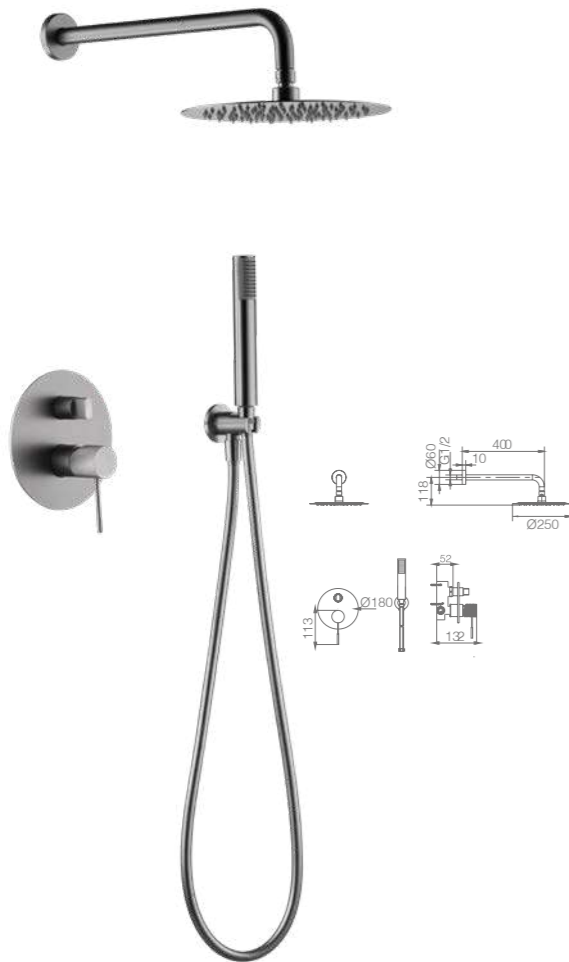

Ref.: **GPD038/NQ**

Rociador de acero inox. S.304 Ø25 cm, extraplano acabado níquel cepillado y antical.  
 Tubo salida pared de latón acabado níquel cepillado.  
 Mango de ducha redondo de 1 posición.  
 Grifería monomando de latón acabado níquel cepillado de 2 vías.  
 Caudal medio 12 l/min.  
 Distribuidor redondo de latón.  
 Flexo PVC 1.5 m.  
 Cartucho monomando Ø35 mm.  
 Soporte mango de ducha con salida agua pared.

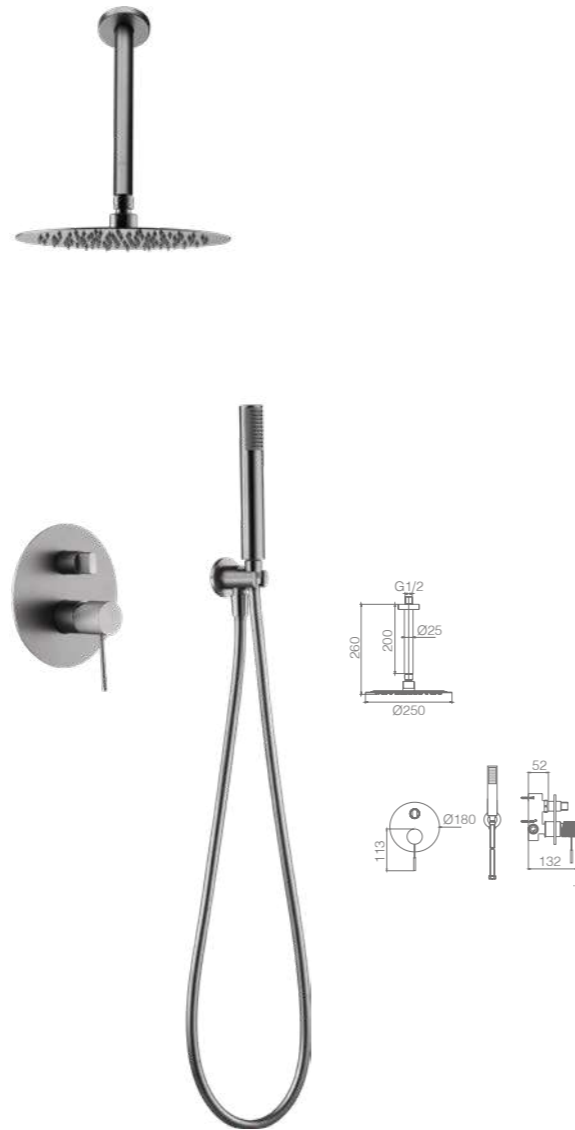

Ref.: **GPQ038/NQ**

Rociador de acero inox. S.304 Ø25 cm, extraplano, acabado níquel cepillado y antical.  
 Tubo salida techo de latón acabado níquel cepillado.  
 Mango de ducha redondo de 1 posición.  
 Grifería monomando de latón acabado níquel cepillado de 2 vías.  
 Caudal medio 12 l/min.  
 Distribuidor redondo de latón.  
 Flexo PVC 1.5 m.  
 Cartucho monomando Ø35 mm.  
 Soporte mango de ducha con salida agua pared.

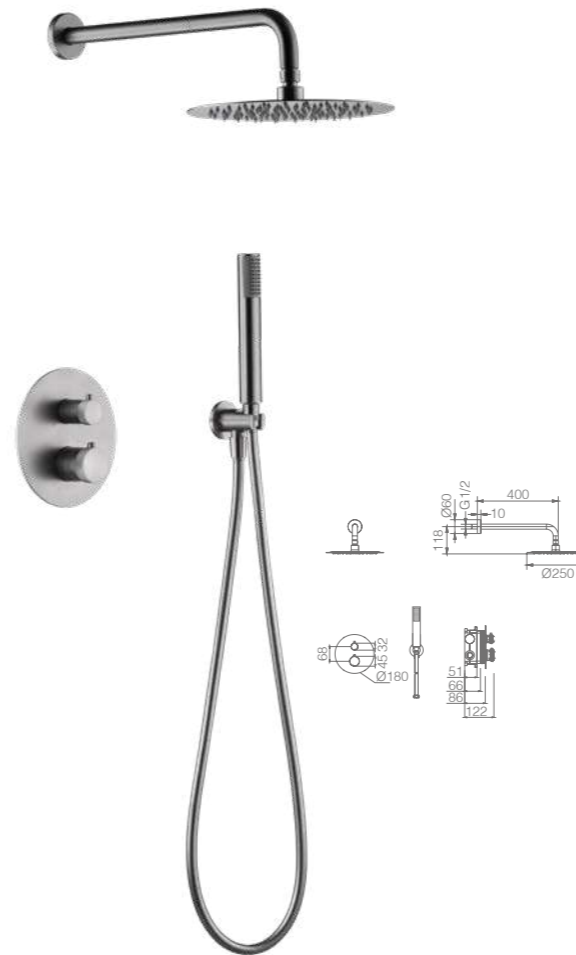

Ref.: **GTD038/NQ**

Rociador de acero inox. S.304 Ø25 cm, extraplano acabado níquel cepillado y antical.  
 Tubo salida pared de latón acabado níquel cepillado.  
 Mango de ducha redondo de 1 posición.  
 Grifería termostática de latón acabado níquel cepillado de 2 vías.  
 Caudal medio 12 l/min.  
 Distribuidor redondo de latón.  
 Flexo PVC 1.5 m.  
 Cartucho termostático autolimpiable TURN CLEAN SYSTEM.  
 Soporte mango de ducha con salida agua pared.

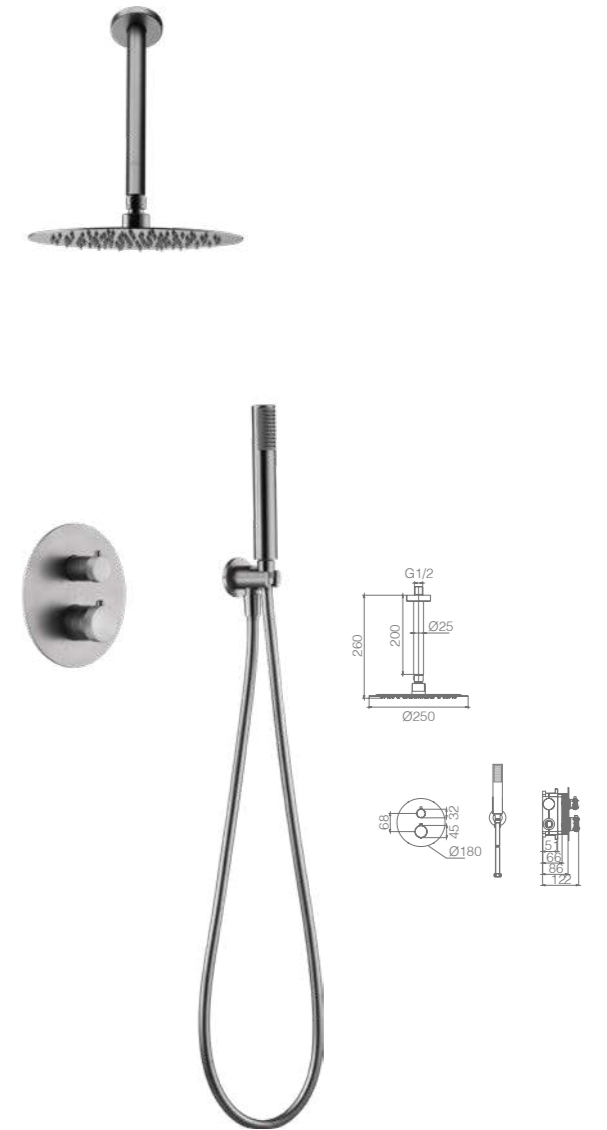

Ref.: **GTQ038/NQ**

Rociador de acero inox. S.304 Ø25 cm, extraplano acabado níquel cepillado y antical.  
 Tubo salida techo de latón acabado níquel cepillado.  
 Mango de ducha redondo de 1 posición.  
 Grifería termostática de latón acabado níquel cepillado de 2 vías.  
 Caudal medio 12 l/min.  
 Distribuidor redondo de latón.  
 Flexo PVC 1.5 m.  
 Cartucho termostático autolimpiable TURN CLEAN SYSTEM.  
 Soporte mango de ducha con salida agua pared.



# LINE

SERIE

NÍQUEL CEPILLADO



Ref.: **GLD038/NQ**

Grifería empotrada monomando.  
Latón acabado níquel cepillado.  
Cuerpo empotrado directo a pared.  
Sin caja de registro.



Ref.: **RDD038/NQ**

Grifería empotrada monomando de bidé.  
Agua fría y caliente.  
Mango 1 posición.  
Flexo PVC.  
Latón acabado níquel cepillado.  
Cuerpo empotrado directo a pared.  
Sin caja de registro.

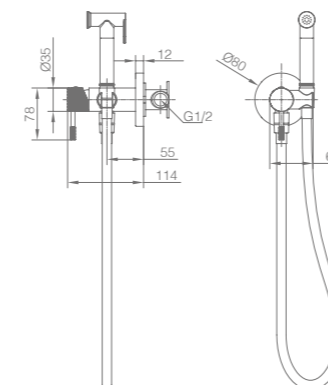

# LINE

SERIE

ORO CEPILLADO

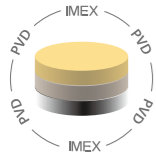

# LINE

SERIE

ORO CEPILLADO

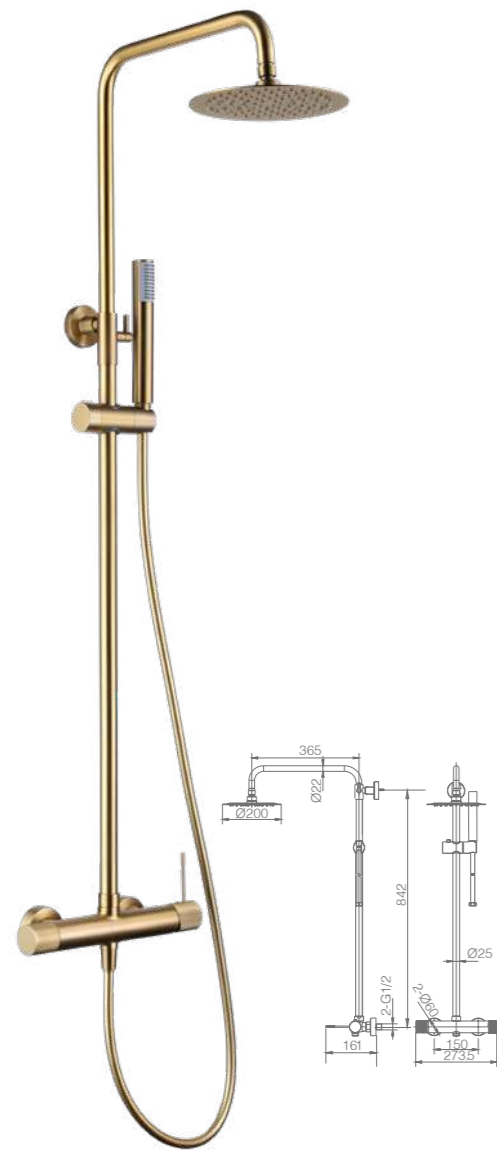
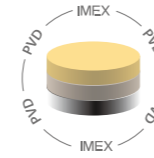

Ref.: **BDD038/OC**

Barra de ducha de acero inox. S.304 redonda extensible acabado oro cepillado.  
 Rociador de acero inox. S.304 Ø20 cm, extraplano, acabado oro cepillado y antical.  
 Soporte mango de ducha regulable en altura.  
 Mango de ducha redondo de 1 posición.  
 Grifería monomando de latón acabado oro cepillado.  
 Caudal medio 12 l/min.  
 Distribuidor integrado.  
 Flexo PVC 1.5 m.  
 Cartucho cerámico Ø35 mm.



Ref.: **BTDD038/OC**

Barra de ducha de acero inox. S.304 extensible acabado oro cepillado.  
 Rociador de acero inox. S.304 Ø20 cm, extraplano, acabado oro cepillado y antical.  
 Soporte mango de ducha regulable en altura.  
 Mango de ducha redondo de 1 posición.  
 Grifería termostática de latón acabado oro cepillado.  
 Caudal medio 12 l/min.  
 Distribuidor integrado.  
 Flexo PVC 1.5 m.  
 Cartucho termostático autolimpiante TURN CLEAN SYSTEM.

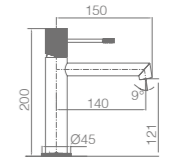

Ref.: **BDD038-10C**

Monomando de lavabo.  
 Cuerpo grifería en latón.  
 Acabado oro cepillado.  
 Cartucho cerámico Ø26mm TOP.  
 Flexos 3/8".

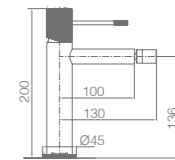

Ref.: **BDD038-20C**

Monomando de bidé.  
 Cuerpo grifería en latón.  
 Acabado oro cepillado.  
 Cartucho cerámico Ø26mm TOP.  
 Flexos 3/8".

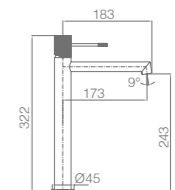

Ref.: **BDD038-30C**

Monomando de lavabo alto.  
 Cuerpo grifería en latón.  
 Acabado oro cepillado.  
 Cartucho cerámico Ø26mm TOP.  
 Flexos 3/8".





# LINE

SERIE

ORO CEPILLADO

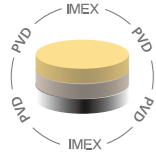

Ref.: **BTD038-40C**

Grifería para baño/ducha en latón.  
Acabado oro cepillado.  
Soporte para mango de ducha de ABS.  
Mango ducha redondo 1 posición.  
Flexo PVC 1.80.  
Caudal medio 12 l/min.  
Cartucho termostático autolimpiable TURN CLEAN SYSTEM.

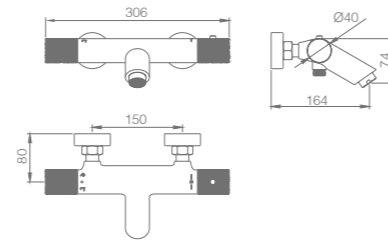

Ref.: **BTD038-50C**

Grifería para ducha en latón.  
Acabado oro cepillado.  
Soporte para mango de ducha de ABS.  
Mango ducha redondo 1 posición.  
Flexo PVC 1.80.  
Caudal medio 12 l/min.  
Cartucho termostático autolimpiable TURN CLEAN SYSTEM.

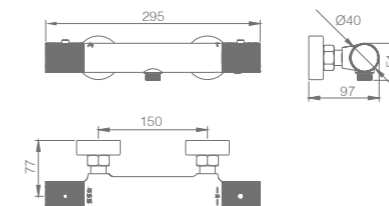



**Ref: GPD038/OC**

Rociador de acero inox. S.304 Ø25 cm, extraplano acabado oro cepillado y antical.  
 Tubo salida pared de latón acabado oro cepillado.  
 Mango de ducha redondo de 1 posición.  
 Grifería monomando de latón acabado oro cepillado de 2 vías.  
 Caudal medio 12 l/min.  
 Distribuidor redondo de latón.  
 Flexo PVC 1.5 m.  
 Cartucho monomando Ø35 mm.  
 Soporte mango de ducha con salida agua pared.

**GPQ038/OC**

Rociador de acero inox. S.304 Ø25 cm, extraplano acabado oro cepillado y antical.  
 Tubo salida techo de latón acabado oro cepillado.  
 Mango de ducha redondo de 1 posición.  
 Grifería monomando de latón acabado oro cepillado de 2 vías.  
 Caudal medio 12 l/min.  
 Distribuidor redondo de latón.  
 Flexo PVC 1.5 m.  
 Cartucho monomando Ø35 mm.  
 Soporte mango de ducha con salida agua pared.



**Ref.: GTD038/OC**

Rociador de acero inox. S.304 Ø25 cm, extraplano acabado oro cepillado y antical.

Tubo salida pared de latón acabado oro cepillado.

Mango de ducha redondo de 1 posición.

Grifería termostática de latón acabado oro cepillado de 2 vías.

Caudal medio 12 l/min.

Distribuidor redondo de latón.

Flexo PVC 1.5 m.

Cartucho termostático autolimpiable TURN CLEAN SYSTEM.

Soporte mango de ducha con salida agua pared.

**Ref.: GTQ038/OC**

Rociador de acero inox. S.304 Ø25 cm, extraplano acabado oro cepillado y antical.

Tubo salida techo de latón acabado oro cepillado.

Mango de ducha redondo de 1 posición.

Grifería termostática de latón acabado oro cepillado de 2 vías.

Caudal medio 12 l/min.

Distribuidor redondo de latón.

Flexo PVC 1.5 m.

Cartucho termostático autolimpiable TURN CLEAN SYSTEM.

Soporte mango de ducha con salida agua pared.

# LINE

SERIE

ORO CEPILLADO

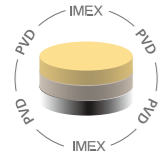

Ref.: **GLD038/OC**

Grifería empotrada monomando.  
Latón acabado oro cepillado.  
Cuerpo empotrado directo a pared.  
Sin caja de registro.

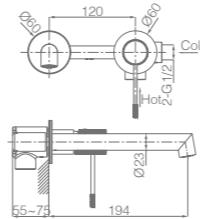
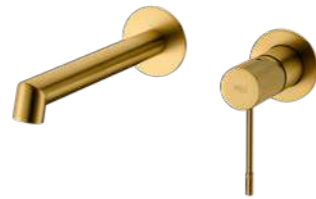

Ref.: **RDD038/OC**



Grifería empotrada monomando de bidé.  
Agua fría y caliente.  
Mango 1 posición.  
Flexo PVC.  
Latón acabado oro cepillado.  
Cuerpo empotrado directo a pared.  
Sin caja de registro.

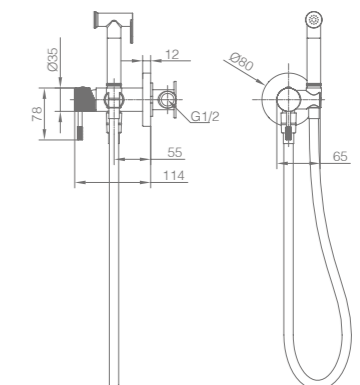



# LINE

SERIE

ORO ROSA CEPILLADO

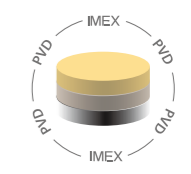

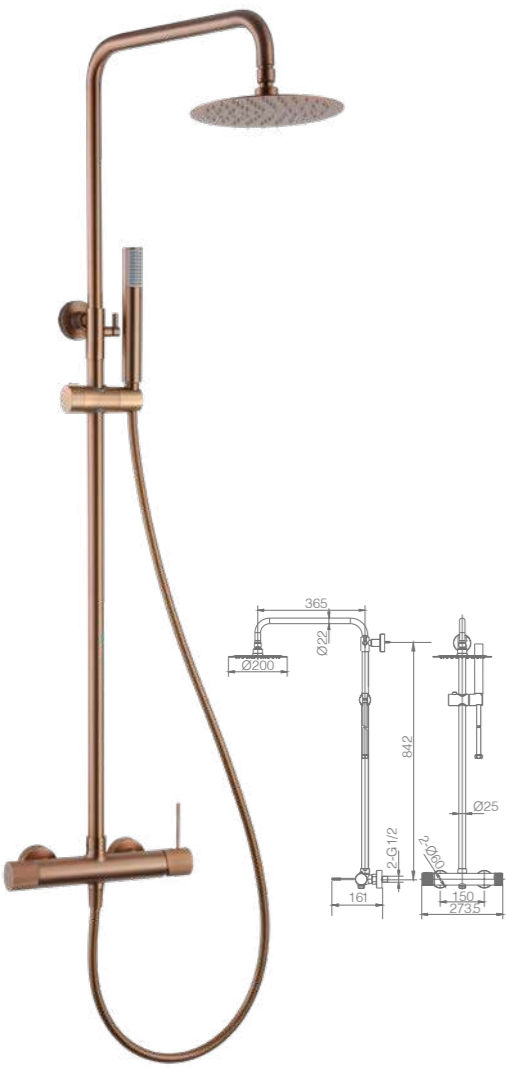

Ref.: **BDD038/ORC**

Barra de ducha de acero inox. S.304 redonda extensible acabado oro rosa cepillado.  
 Rociador de acero inox. S.304 Ø20 cm, extraplano, acabado oro rosa cepillado y antical.  
 Soporte mango de ducha regulable en altura.  
 Mango de ducha redondo de 1 posición.  
 Grifería monomando de latón acabado oro rosa cepillado.  
 Caudal medio 12 l/min.  
 Distribuidor integrado.  
 Flexo PVC 1.5 m.  
 Cartucho cerámico Ø35 mm.

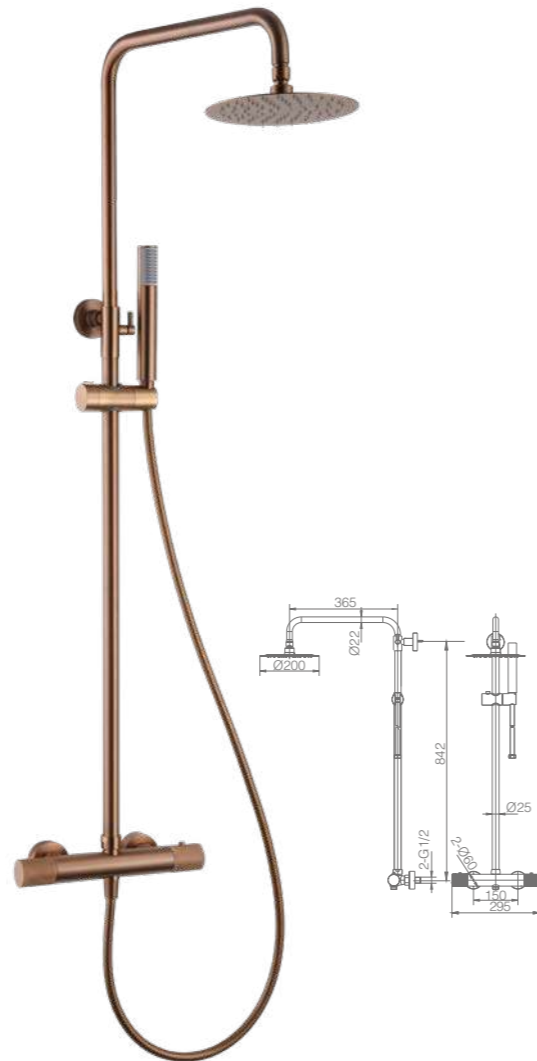

Ref.: **BTD038/ORC**

Barra de ducha de acero inox. S.304 extensible acabado oro rosa cepillado.  
 Rociador de acero inox. S.304 Ø20 cm, extraplano, acabado oro rosa cepillado y antical.  
 Soporte mango de ducha regulable en altura.  
 Mango de ducha redondo de 1 posición.  
 Grifería termostática de latón acabado oro rosa cepillado.  
 Caudal medio 12 l/min.  
 Distribuidor integrado.  
 Flexo PVC 1.5 m.  
 Cartucho termostático autolimpiante TURN CLEAN SYSTEM.



# LINE

SERIE

**ORO ROSA CEPILLADO**

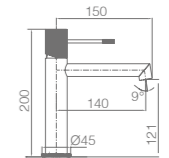
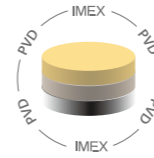

Ref.: **BDD038-1ORC**

Monomando de lavabo.  
 Cuerpo grifería en latón.  
 Acabado oro rosa cepillado.  
 Cartucho cerámico Ø26mm TOP.  
 Flexos 3/8".

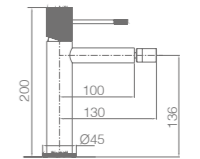

Ref.: **BDD038-2ORC**

Monomando de bidé.  
 Cuerpo grifería en latón.  
 Acabado oro rosa cepillado.  
 Cartucho cerámico Ø26mm TOP.  
 Flexos 3/8".

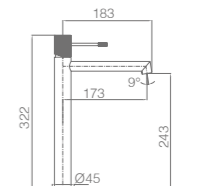

Ref.: **BDD038-3ORC**

Monomando de lavabo alto.  
 Cuerpo grifería en latón.  
 Acabado oro rosa cepillado.  
 Cartucho cerámico Ø26mm TOP.  
 Flexos 3/8".





Ref.: **BTD038-4ORC**

Grifería para baño/ducha en latón.  
 Acabado oro rosa cepillado.  
 Soporte para mango de ducha de ABS.  
 Mango ducha redondo 1 posición.  
 Flexo PVC 1.80.  
 Caudal medio 12 l/min.  
 Cartucho termostático autolimpiable TURN CLEAN SYSTEM.

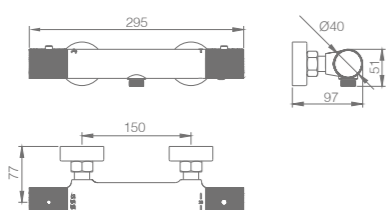

# LINE

SERIE

**ORO ROSA CEPILLADO**

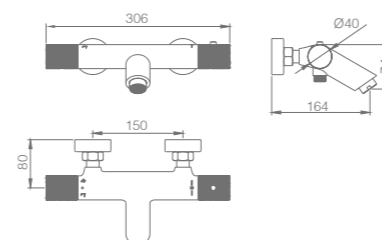
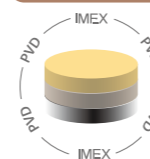

Ref.: **BTD038-5ORC**

Grifería para ducha en latón.  
 Acabado oro rosa cepillado.  
 Soporte para mango de ducha de ABS.  
 Mango ducha redondo 1 posición.  
 Flexo PVC 1.80.  
 Caudal medio 12 l/min.  
 Cartucho termostático autolimpiable TURN CLEAN SYSTEM.





**Ref.: GPD038/ORC**

Rociador de acero inox. S.304 Ø25 cm, extraplano acabado oro rosa cepillado y antical.  
 Tubo salida pared de latón acabado oro rosa cepillado.  
 Mango de ducha redondo de 1 posición.  
 Grifería monomando de latón acabado oro rosa cepillado de 2 vías.  
 Caudal medio 12 l/min.  
 Distribuidor redondo de latón.  
 Flexo PVC 1.5 m.  
 Cartucho monomando Ø35 mm.  
 Soporte mango de ducha con salida agua pared.

**Ref.: GPQ038/ORC**

Rociador de acero inox. S.304 Ø25 cm, extraplano acabado oro rosa cepillado y antical.  
 Tubo salida techo de latón acabado oro rosa cepillado.  
 Mango de ducha redondo de 1 posición.  
 Grifería monomando de latón acabado oro rosa cepillado de 2 vías.  
 Caudal medio 12 l/min.  
 Distribuidor redondo de latón.  
 Flexo PVC 1.5 m.  
 Cartucho monomando Ø35 mm.  
 Soporte mango de ducha con salida agua pared.





**Ref.: GTD038/ORC**

Rociador de acero inox. S.304 Ø25 cm, extraplano acabado oro rosa cepillado y antical.  
 Tubo salida pared de latón acabado oro rosa cepillado.  
 Mango de ducha redondo de 1 posición.  
 Grifería termostática de latón acabado oro rosa cepillado de 2 vías.  
 Caudal medio 12 l/min.  
 Distribuidor redondo de latón.  
 Flexo reforzado PVC 1.5 m.  
 Cartucho termostático autolimpiable TURN CLEAN SYSTEM.  
 Soporte mango de ducha con salida agua pared.

**Ref.: GTQ038/ORC**

Rociador de acero inox. S.304 Ø25 cm, extraplano acabado oro rosa cepillado y antical.  
 Tubo salida techo de latón acabado oro rosa cepillado.  
 Mango de ducha redondo de 1 posición.  
 Grifería termostática de latón acabado oro rosa cepillado de 2 vías.  
 Caudal medio 12 l/min.  
 Distribuidor redondo de latón.  
 Flexo reforzado PVC 1.5 m.  
 Cartucho termostático autolimpiable TURN CLEAN SYSTEM.  
 Soporte mango de ducha con salida agua pared.

# LINE

SERIE

ORO ROSA CEPILLADO

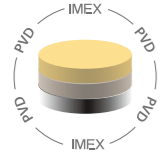

Ref.: **GLD038/ORC**

Grifería empotrada monomando.  
Latón acabado oro rosa cepillado.  
Cuerpo empotrado directo a pared.  
Sin caja de registro.

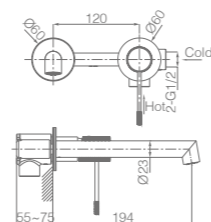

Ref.: **RDD038/ORC**



Grifería empotrada monomando de bidé.  
Agua fría y caliente.  
Mango 1 posición.  
Flexo PVC.  
Latón acabado oro rosa cepillado.  
Cuerpo empotrado directo a pared.  
Sin caja de registro.

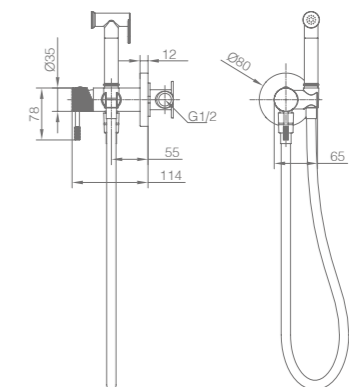
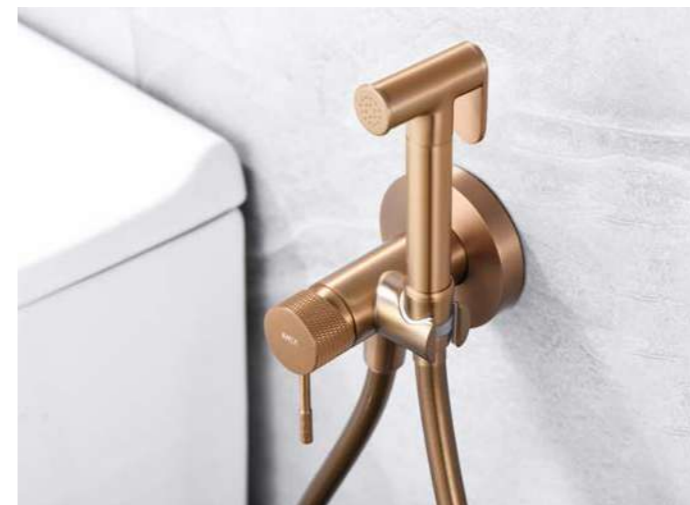



# GÉNOVA

SERIE



# GÉNOVA

SERIE

CROMO



**Ref.: BTG053**

Barra de ducha de acero inox. S.304 extensible acabado cromo.  
 Rociador de acero inox. S.304 Ø20 cm, extraplano, acabado cromo y antical.  
 Soporte mango de ducha regulable en altura.  
 Mango de ducha redondo de 1 posición.  
 Grifería termostática de latón acabado cromo.  
 Caudal medio 12 l/min.  
 Distribuidor integrado.  
 Flexo reforzado 1.5 m.  
 Cartucho termostático TURN CLEAN SYSTEM.

Grifería con certificación ACS 15 YEARS

**Ref.: BDG053-1**

Monomando lavabo.  
 Cuerpo grifería en latón.  
 Acabado cromo.  
 Cartucho cerámico Ø26 mm TOP.  
 Flexos 3/8".  
 Cold open.

Grifería con certificación ACS 15 YEARS

**Ref.: BDG053-2**

Monomando bidé.  
 Cuerpo grifería en latón.  
 Acabado cromo.  
 Cartucho cerámico Ø26 mm TOP.  
 Flexos 3/8".  
 Cold open.

Grifería con certificación ACS 15 YEARS

**Ref.: BDG053-3**

Monomando lavabo alto.  
 Cuerpo grifería en latón.  
 Acabado cromo.  
 Cartucho cerámico Ø26 mm TOP.  
 Flexos 3/8".  
 Cold open.

Grifería con certificación ACS 15 YEARS

# GÉNOVA

SERIE

CROMO



Ref.: **BTG053-4**

Grifería para baño/ducha en latón.  
Acabado cromo.  
Soporte para mango de ducha ABS.  
Mango de ducha redondo de 1 posición.  
Flexo reforzado 1.8 m.  
Caudal medio 12 l/min.  
Cartucho termostático TURN CLEAN SYSTEM.

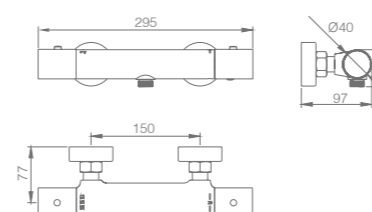
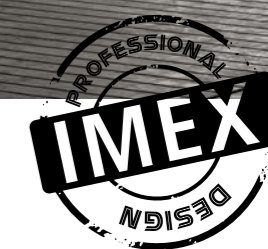
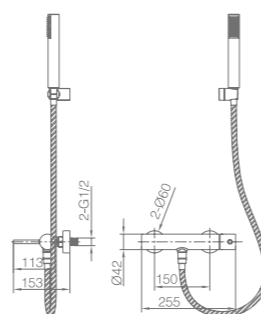

Ref.: **BTG053-5**

Grifería para ducha en latón.  
Acabado cromo.  
Soporte para mango de ducha ABS.  
Mango de ducha redondo de 1 posición.  
Flexo reforzado 1.8 m.  
Caudal medio 12 l/min.  
Cartucho termostático TURN CLEAN SYSTEM.

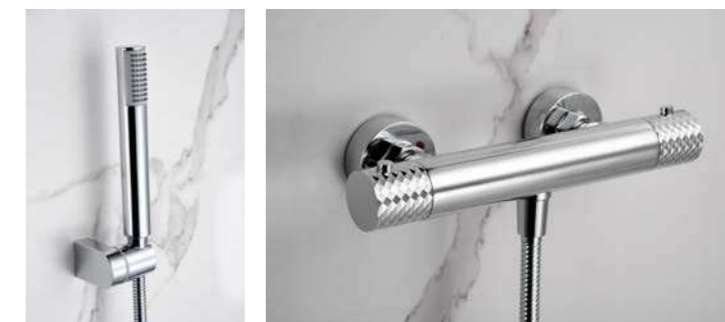



**Ref: GTG053**

Rociador de acero inox. S.304 Ø25 cm, extraplano, acabado cromo y antical.  
 Tubo salida pared de latón acabado cromo.  
 Mango de ducha redondo de 1 posición.  
 Grifería termostática de latón acabado cromo de 2 vías.  
 Caudal medio 12 l/min.  
 Distribuidor redondo de latón.  
 Flexo PVC 1.5 m.  
 Cartucho termostático TURN CLEAN SYSTEM.  
 Soporte mango de ducha con salida agua pared.



**Ref: GTP059**

Rociador de acero inox. S.304 Ø25 cm, extraplano acabado cromo y antical.  
 Tubo salida techo de latón acabado cromo.  
 Mango de ducha redondo de 1 posición.  
 Grifería termostática de latón acabado cromo de 2 vías.  
 Caudal medio 12 l/min.  
 Distribuidor redondo de latón.  
 Flexo PVC 1.5 m.  
 Cartucho termostático TURN CLEAN SYSTEM.  
 Soporte mango de ducha con salida agua pared.



# GÉNOVA

SERIE

CROMO

Ref.: **GLG053**

Grifería empotrada monomando.  
Latón acabado cromo.  
Cuerpo empotrado directo a pared.  
Sin caja de registro.  
Cold open.

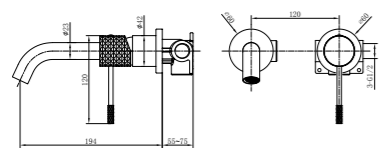

Ref.: **RDG053**

Grifería empotrada monomando de bidé.  
Agua fría y caliente.  
Mango 1 posición.  
Flexo acero reforzado.  
Latón acabado cromo.  
Cuerpo empotrado directo a pared.  
Sin caja de registro.

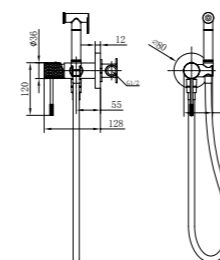

# GÉNOVA

SERIE

BLACK GUN METAL





# GÉNOVA

SERIE

BLACK GUN METAL

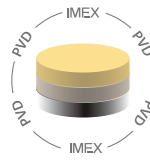

Technical drawing of the shower system (Ref: BTG053/BGM) showing the shower bar, shower head, and shower handle. The drawing includes dimensions: 365, 220, Ø22, 842, 101, Ø42, 270, 150, Ø25, and 200. A 'NEW DESIGN' stamp is visible on the drawing.

**Ref.: BTG053/BGM**

Barra de ducha de acero inox. S.304 acabado black gun metal.  
 Rociador de acero inox. S.304 Ø20 cm, extraplano, acabado black gun metal y antical.  
 Soporte mango de ducha regulable en altura.  
 Mango de ducha redondo de 1 posición.  
 Grifería termostática de latón acabado black gun metal.  
 Caudal medio 12 l/min.  
 Distribuidor integrado.  
 Flexo PVC 1.5 m.  
 Cartucho termostático TURN CLEAN SYSTEM.

Grifería con certificación ACS

Technical drawing of the bidet faucet (Ref: BDG053-2BGM) showing the faucet body and spout. The drawing includes dimensions: 149, 200, Ø36, 140, 107, and Ø45. A 'NEW DESIGN' stamp is visible on the drawing.

**Ref.: BDG053-2BGM**

Monomando de bidé.  
 Cuerpo grifería en latón.  
 Acabado black gun metal.  
 Cartucho cerámico Ø26 mm TOP.  
 Flexos 3/8".  
 Cold open.

Grifería con certificación ACS

Technical drawing of the bidet faucet (Ref: BDG053-2BGM) showing the faucet body and spout. The drawing includes dimensions: 200, Ø36, 100, 130, 137, and Ø45. A 'NEW DESIGN' stamp is visible on the drawing.

**Ref.: BDG053-2BGM**

Monomando de bidé.  
 Cuerpo grifería en latón.  
 Acabado black gun metal.  
 Cartucho cerámico Ø26 mm TOP.  
 Flexos 3/8".  
 Cold open.

Grifería con certificación ACS

Technical drawing of the high bidet faucet (Ref: BDG053-3BGM) showing the faucet body and spout. The drawing includes dimensions: 182, 322, Ø36, 173, 220, and Ø45. A 'NEW DESIGN' stamp is visible on the drawing.

**Ref.: BDG053-3BGM**

Monomando de lavabo alto.  
 Cuerpo grifería en latón.  
 Acabado black gun metal.  
 Cartucho cerámico Ø26 mm TOP.  
 Flexos 3/8".  
 Cold open.

Grifería con certificación ACS

# GÉNOVA

SERIE

BLACK GUN METAL

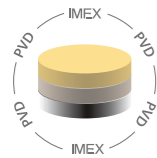

Ref: **BTG053-4BGM**

Grifería para baño/ducha en latón.  
Acabado black gun metal.  
Soporte para mango de ducha ABS.  
Mango de ducha redondo de 1 posición.  
Flexo PVC 1.8 m.  
Caudal medio 12 l/min.  
Cartucho termostático TURN CLEAN SYSTEM.

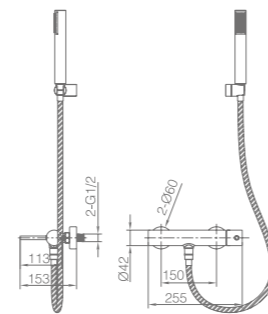

Ref: **BTG053-5BGM**

Grifería para ducha en latón.  
Acabado black gun metal.  
Soporte para mango de ducha ABS.  
Mango de ducha redondo de 1 posición.  
Flexo PVC 1.8 m.  
Caudal medio 12 l/min.  
Cartucho termostático TURN CLEAN SYSTEM.

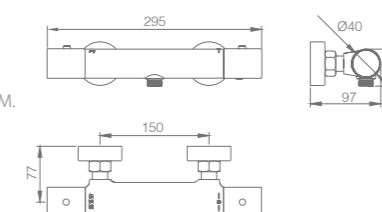



**Ref.: GTG053/BGM**

Rociador de acero inox. S.304 Ø25 cm, extraplano acabado black gun metal y antical.  
 Tubo salida pared de latón acabado black gun metal.  
 Mango de ducha redondo de 1 posición.  
 Grifería termostática de latón acabado black gun metal de 2 vías.  
 Caudal medio 12 l/min.  
 Distribuidor redondo de latón.  
 Flexo PVC 1.5 m.  
 Cartucho termostático TURN CLEAN SYSTEM.  
 Soporte mango de ducha con salida agua pared.

**Ref.: GTP059/BGM**

Rociador de acero inox. S.304 Ø25 cm, extraplano, acabado black gun metal y antical.  
 Tubo salida techo de latón acabado black gun metal.  
 Mango de ducha redondo de 1 posición.  
 Grifería termostática de latón acabado black gun metal de 2 vías.  
 Caudal medio 12 l/min.  
 Distribuidor redondo de latón.  
 Flexo PVC 1.5 m.  
 Cartucho termostático TURN CLEAN SYSTEM.  
 Soporte mango de ducha con salida agua pared.

# GÉNOVA

SERIE

BLACK GUN METAL

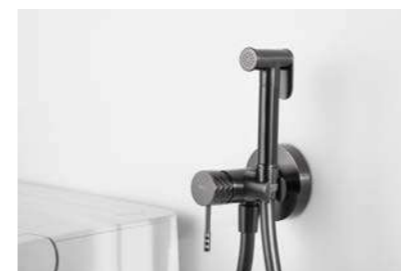
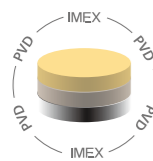

Ref.: **GLG053/BGM**

Grifería empotrada monomando.  
Latón acabado black gun metal.  
Cuerpo empotrado directo a pared.  
Sin caja de registro.  
Cold open.

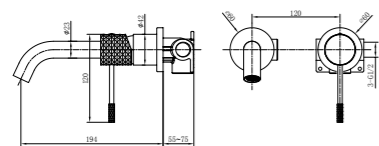

Ref.: **RDG053/BGM**

Grifería empotrada monomando de bidé.  
Agua fría y caliente.  
Mango 1 posición.  
Flexo PVC.  
Latón acabado black gun metal.  
Cuerpo empotrado directo a pared.  
Sin caja de registro.

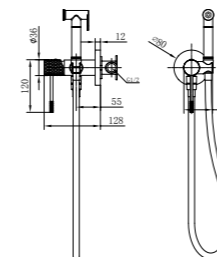



# GÉNOVA

SERIE

NEGRO MATE



# GÉNOVA

SERIE

NEGRO MATE



**Ref.: BTG053/NG**

Barra de ducha de acero inox. S.304 extensible acabado negro mate.  
 Rociador de acero inox. S.304 Ø20 cm, extraplano, acabado negro mate y antical.  
 Soporte mango de ducha regulable en altura.  
 Mango de ducha redondo de 1 posición.  
 Grifería termostática de latón acabado negro mate.  
 Caudal medio 12 l/min.  
 Distribuidor integrado.  
 Flexo PVC 1.5 m.  
 Cartucho termostático TURN CLEAN SYSTEM.

Grifería con certificación ACS 5 YEARS

**Ref.: BDG053-1NG**

Monomando de lavabo.  
 Cuerpo grifería en latón.  
 Acabado negro mate.  
 Cartucho cerámico Ø26 mm TOP.  
 Flexos 3/8".  
 Cold open.

Grifería con certificación ACS 5 YEARS

**Ref.: BDG053-2NG**

Monomando de bidé.  
 Cuerpo grifería en latón.  
 Acabado negro mate.  
 Cartucho cerámico Ø26 mm TOP.  
 Flexos 3/8".  
 Cold open.

Grifería con certificación ACS 5 YEARS

**Ref.: BDG053-3NG**

Monomando de lavabo alto.  
 Cuerpo grifería en latón.  
 Acabado negro mate.  
 Cartucho cerámico Ø26 mm TOP.  
 Flexos 3/8".  
 Cold open.

Grifería con certificación ACS 5 YEARS

# GÉNOVA

SERIE

NEGRO MATE



Ref.: **BTG053-4NG**

Grifería para baño/ducha en latón.  
Acabado negro mate.  
Soporte para mango de ducha ABS.  
Mango de ducha redondo de 1 posición.  
Flexo PVC 1.8 m.  
Caudal medio 12 l/min.  
Cartucho termostático TURN CLEAN SYSTEM.

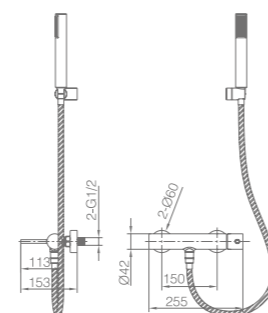

Ref.: **BTG053-5NG**

Grifería para ducha en latón.  
Acabado negro mate.  
Soporte para mango de ducha ABS.  
Mango de ducha redondo de 1 posición.  
Flexo PVC 1.8 m.  
Caudal medio 12 l/min.  
Cartucho termostático TURN CLEAN SYSTEM.

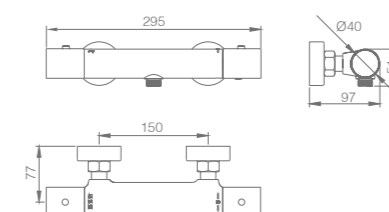



**Ref.: GTG053/NG**

Rociador de acero inox. S.304 Ø25 cm, extraplano acabado negro mate y antical.  
 Tubo salida pared de latón acabado negro mate.  
 Mango de ducha redondo de 1 posición.  
 Grifería termostática de latón negro mate de 2 vías.  
 Caudal medio 12 l/min.  
 Distribuidor redondo de latón.  
 Flexo PVC 1.5 m.  
 Cartucho termostático TURN CLEAN SYSTEM.  
 Soporte mango de ducha con salida agua pared.

**Ref.: GTP059/NG**

Rociador de acero inox. S.304 Ø25 cm, extraplano, acabado negro mate y antical.  
 Tubo salida techo de latón acabado negro mate.  
 Mango de ducha redondo de 1 posición.  
 Grifería termostática de latón negro mate de 2 vías.  
 Caudal medio 12 l/min.  
 Distribuidor redondo de latón.  
 Flexo PVC 1.5 m.  
 Cartucho termostático TURN CLEAN SYSTEM.  
 Soporte mango de ducha con salida agua pared.



# GÉNOVA

SERIE

NEGRO MATE

Ref.: GLG053/NG

Grifería empotrada monomando.  
Latón acabado negro mate.  
Cuerpo empotrado directo a pared.  
Sin caja de registro.  
Cold open.

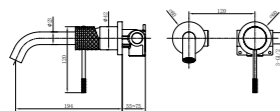

Ref.: RDG053/NG

Grifería empotrada monomando de bidé.  
Agua fría y caliente.  
Mango 1 posición.  
Flexo PVC.  
Latón acabado negro mate.  
Cuerpo empotrado directo a pared.  
Sin caja de registro.

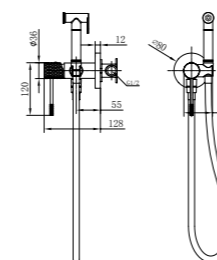

# GÉNOVA

SERIE

ORO CEPILLADO



# GÉNOVA

SERIE

ORO CEPILLADO

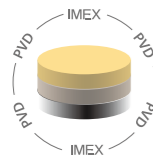

**Ref.: BTG053/OC**

Barra de ducha de acero inox. S.304 extensible acabado oro cepillado  
 Rociador de acero inox. S.304 Ø20 cm, extraplano, acabado oro cepillado y antical.  
 Soporte mango de ducha regulable en altura.  
 Mango de ducha redondo de 1 posición.  
 Grifería termostática de latón acabado oro cepillado.  
 Caudal medio 12 l/min.  
 Distribuidor integrado.  
 Flexo PVC 1.5 m.  
 Cartucho termostático TURN CLEAN SYSTEM.

Grifería con certificación ACS 15 YEARS

**Ref.: BDG053-1OC**

Monomando de lavabo.  
 Cuerpo grifería en latón.  
 Acabado oro cepillado.  
 Cartucho cerámico Ø26 mm TOP.  
 Flexos 3/8".  
 Cold open.

Grifería con certificación ACS 15 YEARS

**Ref.: BDG053-2OC**

Monomando de bidé.  
 Cuerpo grifería en latón.  
 Acabado oro cepillado.  
 Cartucho cerámico Ø26 mm TOP.  
 Flexos 3/8".  
 Cold open.

Grifería con certificación ACS 15 YEARS

**Ref.: BDG053-3OC**

Monomando de lavabo alto.  
 Cuerpo grifería en latón.  
 Acabado oro cepillado.  
 Cartucho cerámico Ø26 mm TOP.  
 Flexos 3/8".  
 Cold open.

Grifería con certificación ACS 15 YEARS

# GÉNOVA

SERIE

ORO CEPILLADO

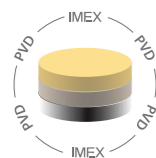

Ref.: **BTG053-40C**

Grifería para baño/ducha en latón.  
Acabado oro cepillado.  
Soporte para mango de ducha ABS.  
Mango de ducha redondo de 1 posición.  
Flexo PVC 1.8 m.  
Caudal medio 12 l/min.  
Cartucho termostático TURN CLEAN SYSTEM.

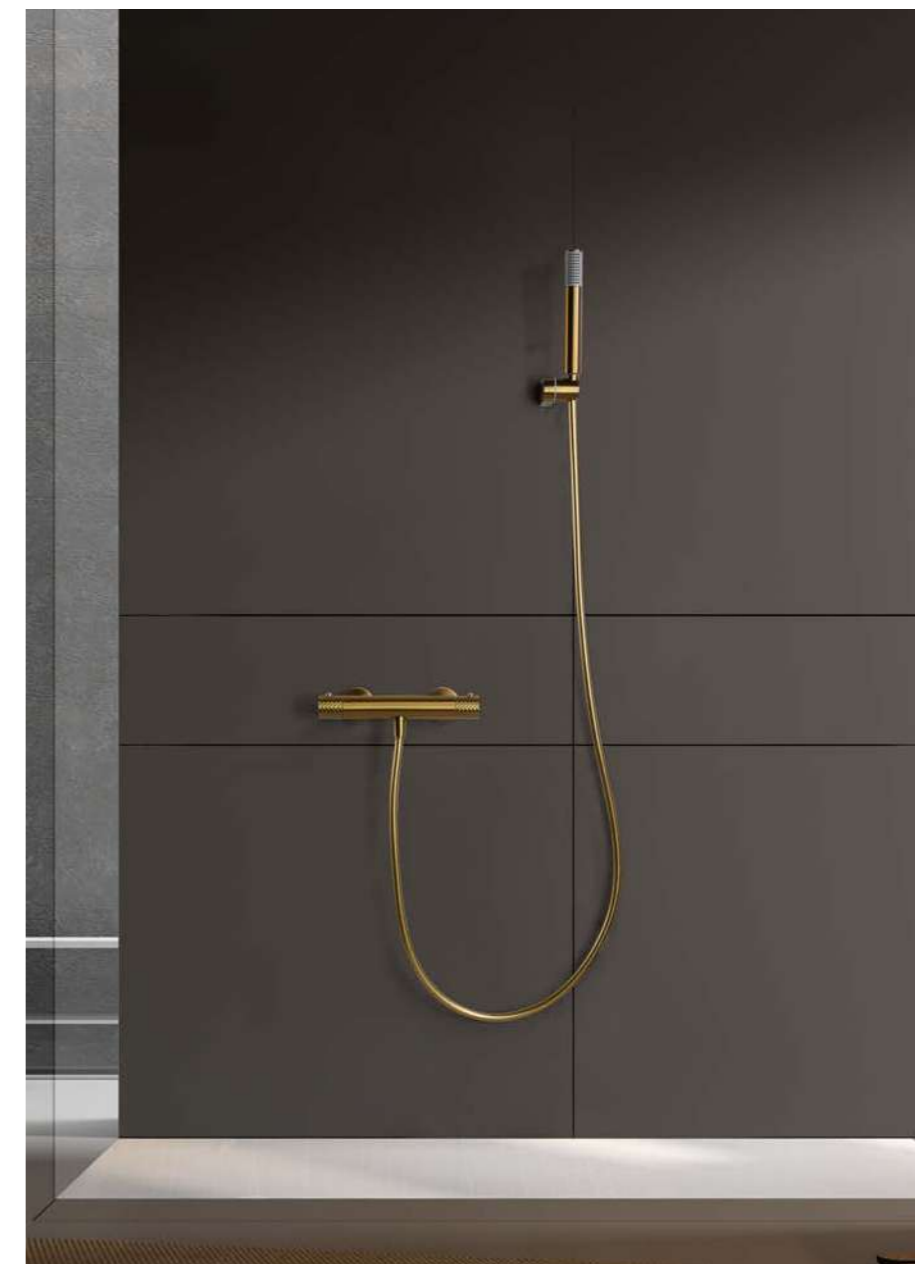
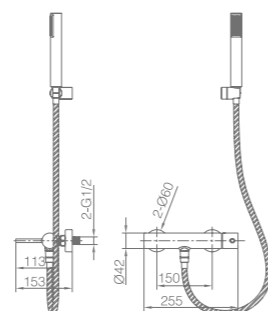

Ref.: **BTG053-50C**

Grifería para ducha en latón.  
Acabado oro cepillado.  
Soporte para mango de ducha ABS.  
Mango de ducha redondo de 1 posición.  
Flexo PVC 1.8 m.  
Caudal medio 12 l/min.  
Cartucho termostático TURN CLEAN SYSTEM.

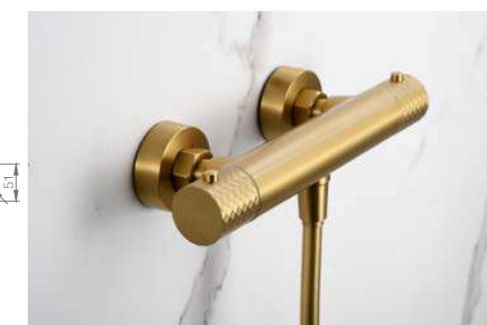
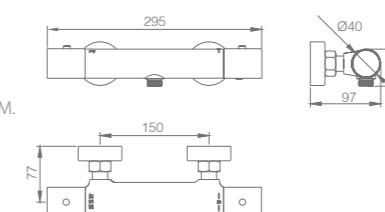

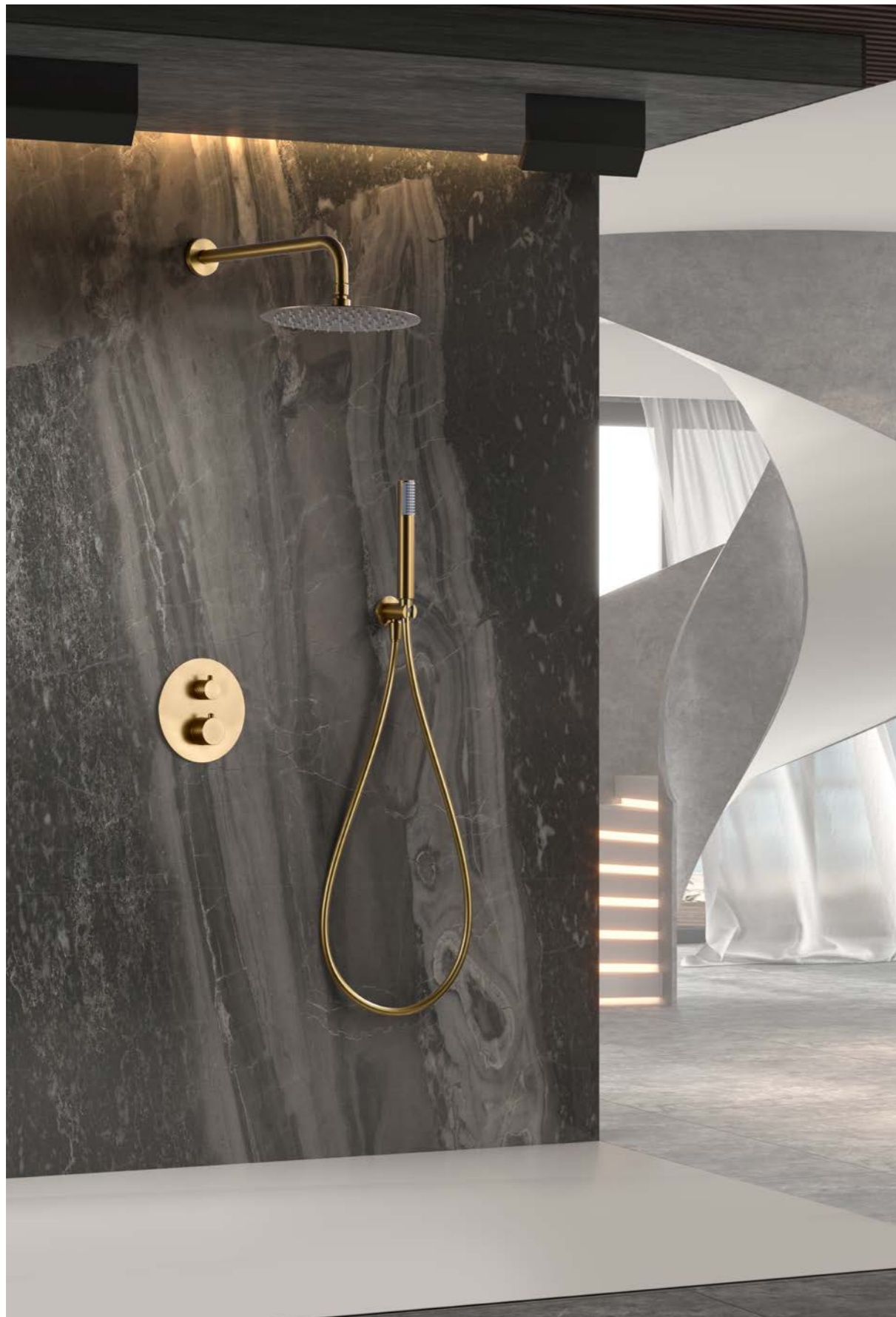

**Ref.: GTG053/OC**

Rociador de acero inox. S.304 Ø25 cm, extraplano acabado oro cepillado y antical.  
 Tubo salida pared de latón acabado oro cepillado.  
 Mango de ducha redondo de 1 posición.  
 Grifería termostática de latón acabado oro cepillado de 2 vías.  
 Caudal medio 12 l/min.  
 Distribuidor redondo de latón.  
 Flexo PVC 1.5 m.  
 Cartucho termostático TURN CLEAN SYSTEM.  
 Soporte mango de ducha con salida agua pared.

**Ref.: GTP059/OC**

Rociador de acero inox. S.304 Ø25 cm, extraplano, acabado oro cepillado y antical.  
 Tubo salida techo de latón acabado oro cepillado.  
 Mango de ducha redondo de 1 posición.  
 Grifería termostática de latón acabado oro cepillado de 2 vías.  
 Caudal medio 12 l/min.  
 Distribuidor redondo de latón.  
 Flexo PVC 1.5 m.  
 Cartucho termostático TURN CLEAN SYSTEM.  
 Soporte mango de ducha con salida agua pared.

# GÉNOVA

SERIE

ORO CEPILLADO

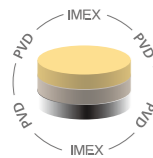

Ref: **GLG053/OC**



Grifería empotrada monomando.  
Latón acabado oro cepillado.  
Cuerpo empotrado directo a pared.  
Sin caja de registro.  
Cold open.

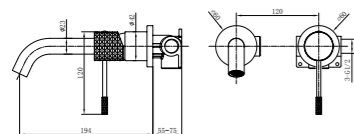

Ref: **RDG053/OC**



Grifería empotrada monomando de bidé.  
Agua fría y caliente.  
Mango 1 posición.  
Flexo PVC.  
Latón acabado oro cepillado.  
Cuerpo empotrado directo a pared.  
Sin caja de registro.

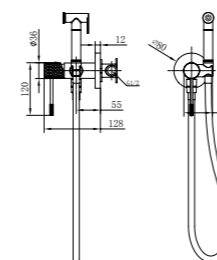

# GÉNOVA

SERIE

ORO ROSA CEPILLADO



# GÉNOVA

SERIE

ORO ROSA CEPILLADO

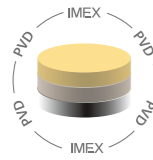

**Ref.: BTG053/ORC**

Barra de ducha de acero inox. S.304 extensible acabado oro rosa cepillado.  
 Rociador de acero inox. S.304 Ø20 cm, extraplano, acabado oro rosa cepillado y antical.  
 Soporte mango de ducha regulable en altura.  
 Mango de ducha redondo de 1 posición.  
 Grifería termostática de latón acabado oro rosa cepillado.  
 Caudal medio 12 l/min.  
 Distribuidor integrado.  
 Flexo PVC 1.5 m.  
 Cartucho termostático TURN CLEAN SYSTEM.

Grifería con certificación ACS 10 YEARS

**Ref.: BDG053-1ORC**

Monomando de lavabo.  
 Cuerpo grifería en latón.  
 Acabado oro rosa cepillado.  
 Cartucho cerámico Ø26 mm TOP.  
 Flexos 3/8".  
 Cold open.

Grifería con certificación ACS 10 YEARS

**Ref.: BDG053-2ORC**

Monomando de bidé.  
 Cuerpo grifería en latón.  
 Acabado oro rosa cepillado.  
 Cartucho cerámico Ø26 mm TOP.  
 Flexos 3/8".  
 Cold open.

Grifería con certificación ACS 10 YEARS

**Ref.: BDG053-3ORC**

Monomando de lavabo alto.  
 Cuerpo grifería en latón.  
 Acabado oro rosa cepillado.  
 Cartucho cerámico Ø26 mm TOP.  
 Flexos 3/8".  
 Cold open.

Grifería con certificación ACS 10 YEARS



# GÉNOVA

SERIE

ORO ROSA CEPILLADO

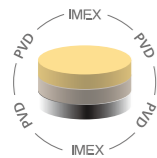

Ref: **BTG053-4ORC**



Grifería para baño/ducha en latón.  
Acabado oro rosa cepillado.  
Soporte para mango de ducha ABS.  
Mango de ducha redondo de 1 posición.  
Flexo PVC 1.8 m.  
Caudal medio 12 l/min.  
Cartucho termostático TURN CLEAN SYSTEM.

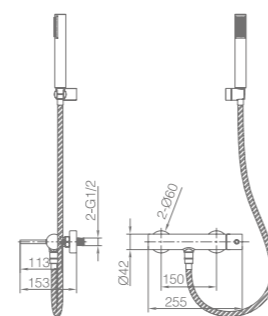

Ref: **BTG053-5ORC**



Grifería para ducha en latón.  
Acabado oro rosa cepillado.  
Soporte para mango de ducha ABS.  
Mango de ducha redondo de 1 posición.  
Flexo PVC 1.8 m.  
Caudal medio 12 l/min.  
Cartucho termostático TURN CLEAN SYSTEM.

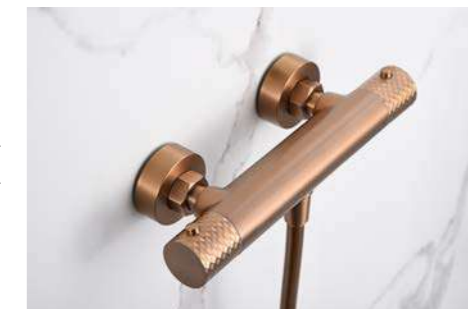
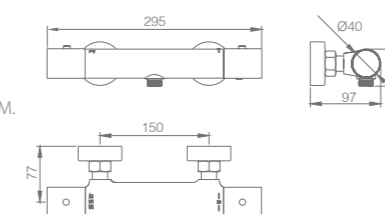



Ref.: **GTG053/ORC**

Rociador de acero inox. S.304 Ø25 cm, extraplano acabado oro rosa cepillado y antical.  
 Tubo salida pared de latón acabado oro rosa cepillado.  
 Mango de ducha redondo de 1 posición.  
 Grifería termostática de latón acabado oro rosa cepillado de 2 vías.  
 Caudal medio 12 l/min.  
 Distribuidor redondo de latón.  
 Flexo PVC 1.5 m.  
 Cartucho termostático TURN CLEAN SYSTEM.  
 Soporte mango de ducha con salida agua pared.

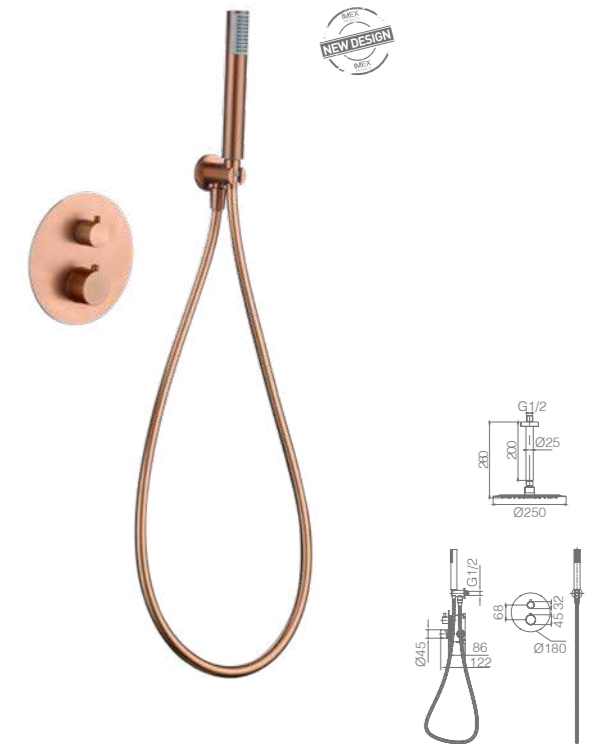

Ref.: **GTP059/ORC**

Rociador de acero inox. S.304 Ø25 cm, extraplano, acabado oro rosa cepillado y antical.  
 Tubo salida techo de latón acabado oro rosa cepillado.  
 Mango de ducha redondo de 1 posición.  
 Grifería termostática de latón acabado oro rosa cepillado de 2 vías.  
 Caudal medio 12 l/min.  
 Distribuidor redondo de latón.  
 Flexo PVC 1.5 m.  
 Cartucho termostático TURN CLEAN SYSTEM.  
 Soporte mango de ducha con salida agua pared.



# GÉNOVA

SERIE

ORO ROSA CEPILLADO

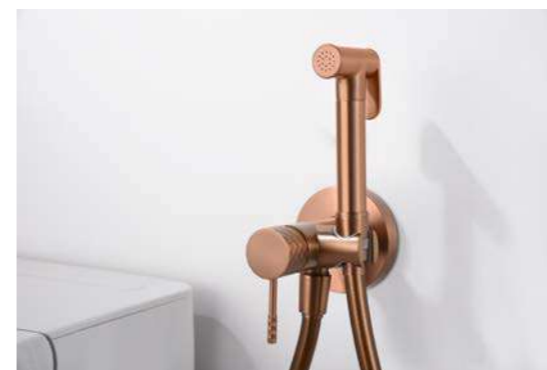
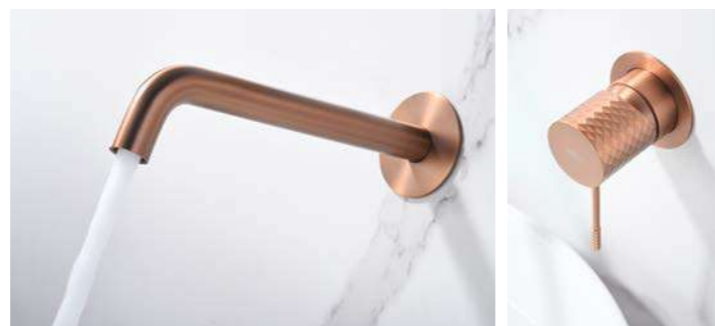
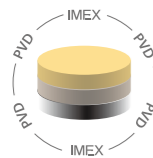

Ref: **GLG053/ORC**



Grifería empotrada monomando.  
Latón acabado oro rosa cepillado.  
Cuerpo empotrado directo a pared.  
Sin caja de registro.  
Cold open.

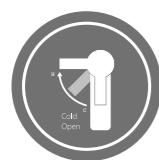
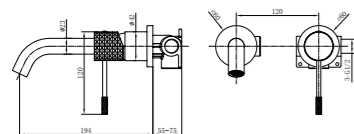

Ref: **RDG053/ORC**



Grifería empotrada monomando de bidé.  
Agua fría y caliente.  
Mango 1 posición.  
Flexo PVC.  
Latón acabado oro rosa cepillado.  
Cuerpo empotrado directo a pared.  
Sin caja de registro.

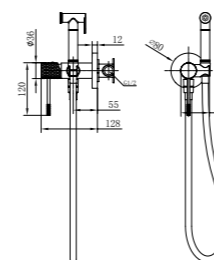



# BÉLGICA

SERIE

# BÉLGICA

SERIE

CROMO



# BÉLGICA

SERIE

CROMO



**Ref.: BDZ044**

Barra de ducha de acero inox. S.304 redonda extensible acabado cromo.  
 Rociador de acero inox. S.304 Ø20 cm, extraplano, acabado cromo y antical.  
 Soporte mango de ducha regulable en altura acabado cromo.  
 Mango de ducha redondo de 3 posiciones acabado cromo.  
 Grifería monomando de latón acabado cromo con distribuidor incorporado.  
 Caudal medio 12 l/min.  
 Flexo acero reforzado 1,5 m.  
 Cartucho monomando cerámico Ø35 mm.

Grifería con certificación ACS 15 YEARS

**Ref.: BDZ044-1**

Monomando de lavabo.  
 Cuerpo de grifería en latón.  
 Acabado cromo.  
 Cartucho cerámico Ø26 mm TOP.  
 Flexos 3/8".

Grifería con certificación ACS 15 YEARS

**Ref.: BDZ044-2**

Monomando de bidé.  
 Cuerpo de grifería en latón.  
 Acabado cromo.  
 Cartucho cerámico Ø26 mm TOP.  
 Flexos 3/8".

Grifería con certificación ACS 15 YEARS

**Ref.: BDZ044-3**

Monomando de lavabo alto.  
 Cuerpo de grifería en latón.  
 Acabado cromo.  
 Cartucho cerámico Ø26 mm TOP.  
 Flexos 3/8".

Grifería con certificación ACS 15 YEARS

# BÉLGICA

SERIE

CROMO



Ref.: **BDZ044-4**

Grifería para baño/ducha en latón.  
Acabado cromo.  
Soporte para mango de ducha de ABS.  
Mango ducha redondo 3 posiciones.  
Flexo acero reforzado 1.80.  
Caudal medio 12 l/min.  
Cartucho monomando cerámico Ø35mm.

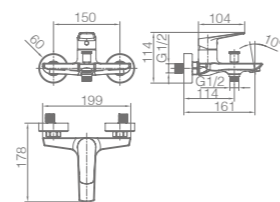

Ref.: **BDZ044-5**

Grifería para ducha en latón.  
Acabado cromo.  
Soporte para mango de ducha de ABS.  
Mango ducha redondo 3 posiciones.  
Flexo acero reforzado 1.80.  
Caudal medio 12 l/min.  
Cartucho monomando cerámico Ø35mm.

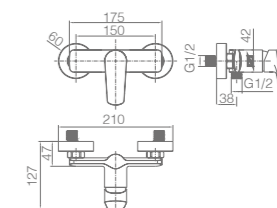



# BÉLGICA

SERIE

CROMO

**Ref.: GPZ044**

Rociador de acero inox. S.304 Ø25 cm, extraplano, acabado cromo y antical.  
 Tubo salida pared de latón acabado cromo.  
 Mango de ducha redondo de 3 posiciones.  
 Grifería monomando de latón acabado cromo de 2 vías.  
 Caudal medio 20 l/min.  
 Distribuidor redondo de latón.  
 Flexo PVC 1.5 m.  
 Cartucho monomando Ø35 mm.  
 Soporte mango de ducha con salida agua pared.  
 Cuerpo empotrado directo a pared. Con caja de registro.

**Ref.: GPBR046**

Rociador de acero inox. S.304 Ø25 cm, extraplano, acabado cromo y antical.  
 Tubo salida techo de latón acabado cromo.  
 Mango de ducha redondo de 3 posiciones.  
 Grifería monomando de latón acabado cromo de 2 vías.  
 Caudal medio 20 l/min.  
 Distribuidor redondo de latón.  
 Flexo PVC 1.5 m.  
 Cartucho monomando Ø35 mm.  
 Soporte mango de ducha con salida agua pared.  
 Cuerpo empotrado directo a pared. Con caja de registro.



# BÉLGICA

SERIE

CROMO



Ref: **GLZ044**

Grifería empotrada monomando.  
Latón acabado cromo.  
En dos partes independientes.  
Cuerpo empotrado directo a pared.  
Sin caja de registro.

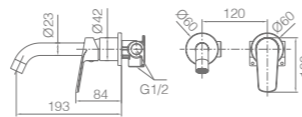



# BÉLGICA

SERIE

CROMO

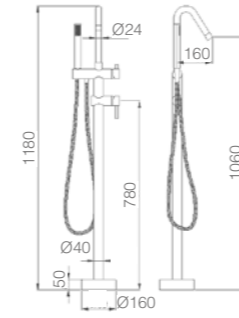

Ref: **BBEZ044**

Grifería exenta de bañera en latón.  
Acabado cromo.  
Cartucho cerámico Ø35mm.  
Mango de ducha redondo de 1 posición.  
Flexo PVC.  
Cuerpo empotrado a suelo. Con caja de registro.



# BÉLGICA

SERIE

NEGRO MATE



# BÉLGICA

SERIE

NEGRO MATE



**Ref.: BDZ044/NG**

Barra de ducha de acero inox. S.304 redonda extensible.  
Acabado negro mate.  
Rociador de acero inox. S.304 Ø20 cm, extraplano, cromo y antical.  
Soporte mango de ducha regulable en altura.  
Mango de ducha redondo de 3 posiciones.  
Grifería monomando de latón cromo con distribuidor incorporado.  
Caudal medio 12 l/min.  
Flexo PVC 1,5 m.  
Cartucho monomando cerámico Ø35 mm.

Grifería con certificación ACS

**Ref.: BDZ044-1NG**

Monomando de lavabo.  
Cuerpo de grifería en latón.  
Acabado negro mate.  
Cartucho cerámico Ø26 mm TOP.  
Flexos 3/8".

Grifería con certificación ACS

**Ref.: BDZ044-2NG**

Monomando de bidé.  
Cuerpo de grifería en latón.  
Acabado negro mate.  
Cartucho cerámico Ø26 mm TOP.  
Flexos 3/8".

Grifería con certificación ACS

**Ref.: BDZ044-3NG**

Monomando de lavabo alto.  
Cuerpo de grifería en latón.  
Acabado negro mate.  
Cartucho cerámico Ø26 mm TOP.  
Flexos 3/8".

Grifería con certificación ACS

# BÉLGICA

SERIE

NEGRO MATE



Ref.: **BDZ044-4NG**

Grifería para baño/ducha en latón.  
Acabado negro mate.  
Soporte para mango de ducha de ABS.  
Mango ducha redondo 3 posiciones.  
Flexo PVC 1.80.  
Caudal medio 12 l/min.  
Cartucho monomando cerámico Ø35mm.

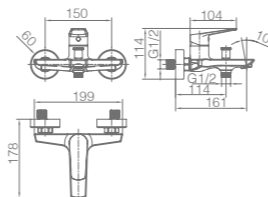

Ref.: **BDZ044-5NG**

Grifería para ducha en latón.  
Acabado negro mate.  
Soporte para mango de ducha de ABS.  
Mango ducha redondo 3 posiciones.  
Flexo PVC 1.80.  
Caudal medio 12 l/min.  
Cartucho monomando cerámico Ø35mm.

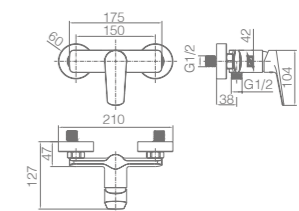



**Ref.: GPZ044/NG**

Rociador de acero inox. S.304 Ø25 cm, extraplano, acabado negro mate y antical.  
 Tubo salida pared de latón acabado negro mate.  
 Mango de ducha redondo de 3 posiciones.  
 Grifería monomando de latón acabado negro mate de 2 vías.  
 Caudal medio 20 l/min.  
 Distribuidor redondo de latón.  
 Flexo PVC 1.5 m.  
 Cartucho monomando Ø35 mm.  
 Soporte mango de ducha con salida agua pared.  
 Cuerpo empotrado directo a pared. Con caja de registro.

**Ref.: GPBR046/NG**

Rociador de acero inox. S.304 Ø25 cm, extraplano, acabado negro mate y antical.  
 Tubo salida techo de latón acabado negro mate.  
 Mango de ducha redondo de 3 posiciones.  
 Grifería monomando de latón acabado negro mate de 2 vías.  
 Caudal medio 20 l/min.  
 Distribuidor redondo de latón.  
 Flexo PVC 1.5 m.  
 Cartucho monomando Ø35 mm.  
 Soporte mango de ducha con salida agua pared.  
 Cuerpo empotrado directo a pared. Con caja de registro.

# BÉLGICA

SERIE

NEGRO MATE

Ref: **GLZ044/NG**

Grifería empotrada monomando.  
Latón acabado negro mate.  
En dos partes independientes.  
Cuerpo empotrado directo a pared.  
Sin caja de registro.

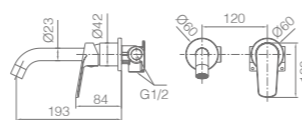



# BÉLGICA

SERIE

NEGRO MATE

Ref.: **BBEZ044/NG**

Grifería exenta de bañera en latón.  
Acabado negro mate.  
Cartucho cerámico Ø35mm.  
Mango de ducha redondo de 1 posición.  
Flexo PVC.  
Cuerpo empotrado a suelo. Con caja de registro.

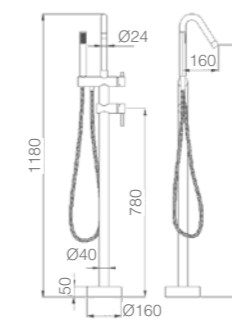



# DINAMARCA

SERIE



# DINAMARCA

SERIE

CROMO



# DINAMARCA

SERIE

CROMO



**Ref.: BDR031**

Barra de ducha de acero inox. S.304 redonda extensible acabado cromo.  
 Rociador de acero inox. S.304 Ø20 cm, extraplano, acabado cromo y antical.  
 Soporte mango de ducha regulable en altura acabado cromo.  
 Mango de ducha de 1 posición acabado cromo.  
 Grifería monomando de latón acabado cromo.  
 Distribuidor integrado.  
 Caudal medio 12 l/min.  
 Flexo acero reforzado 1,5 m.  
 Cartucho monomando cerámico Ø35 mm.

**Ref.: BDR031-1**

Monomando de lavabo.  
 Cuerpo de grifería en latón.  
 Acabado cromo.  
 Cartucho cerámico Ø26 mm TOP.  
 Flexos 3/8".

**Ref.: BDR031-2**

Monomando de bidé.  
 Cuerpo de grifería en latón.  
 Acabado cromo.  
 Cartucho cerámico Ø26 mm TOP.  
 Flexos 3/8".

**Ref.: BDR031-3**

Monomando de lavabo alto.  
 Cuerpo de grifería en latón.  
 Acabado cromo.  
 Cartucho cerámico Ø26 mm TOP.  
 Flexos 3/8".

# DINAMARCA

SERIE

CROMO



Ref.: **BDR031-4**

Grifería para baño/ducha en latón.  
Acabado cromo.  
Soporte para mango de ducha de ABS.  
Mango ducha 1 posición.  
Flexo acero reforzado 1.80.  
Caudal medio 12 l/min.  
Cartucho monomando cerámico Ø35mm.

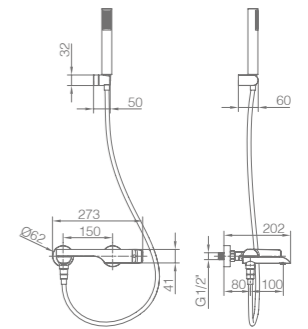

# DINAMARCA

SERIE

NEGRO MATE



# DINAMARCA

SERIE

NEGRO MATE

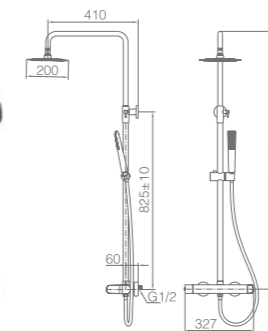

Ref.: **BDR031/NG**

Barra de ducha de acero inox. S.304 redonda extensible acabado negro mate.  
 Rociador de acero inox. S.304 Ø20 cm, extraplano, acabado negro mate y antical.  
 Soporte mango de ducha regulable en altura acabado negro mate.  
 Mango de ducha de 1 posición acabado negro mate.  
 Grifería monomando de latón acabado negro mate.  
 Distribuidor integrado.  
 Caudal medio 12 l/min.  
 Flexo PVC 1,5 m.  
 Cartucho monomando cerámico Ø35 mm.

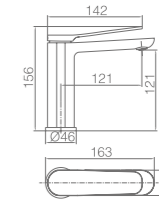

Ref.: **BDR031-1NG**

Monomando de lavabo.  
 Cuerpo de grifería en latón.  
 Acabado negro mate.  
 Cartucho cerámico Ø26 mm TOP.  
 Flexos 3/8".

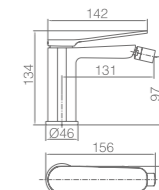

Ref.: **BDR031-2NG**

Monomando de bidé.  
 Cuerpo de grifería en latón.  
 Acabado negro mate.  
 Cartucho cerámico Ø26 mm TOP.  
 Flexos 3/8".

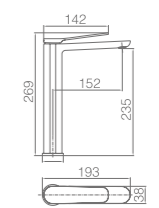

Ref.: **BDR031-3NG**

Monomando de lavabo alto.  
 Cuerpo de grifería en latón.  
 Acabado negro mate.  
 Cartucho cerámico Ø26 mm TOP.  
 Flexos 3/8".



# DINAMARCA

SERIE

NEGRO MATE

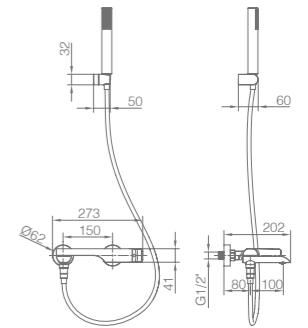

Ref.: **BDR031-4NG**

Grifería para baño/ducha en latón.  
Acabado negro mate.  
Soporte para mango de ducha de ABS.  
Mango ducha 1 posición.  
Flexo PVC 1.80.  
Caudal medio 12 l/min.  
Cartucho monomando cerámico Ø35mm.



# DINAMARCA

SERIE

BLANCO MATE





# DINAMARCA

SERIE

BLANCO MATE



**Ref.: BDR031/BL**

Barra de ducha de acero inox. S.304 redonda extensible acabado blanco mate.  
Rociador de acero inox. S.304 Ø20 cm, extraplano, acabado blanco mate y antical.  
Soporte mango de ducha regulable en altura acabado blanco mate.  
Mango de ducha de 1 posición acabado blanco mate.  
Grifería monomando de latón acabado blanco mate.  
Distribuidor integrado.  
Caudal medio 12 l/min.  
Flexo PVC 1,5 m.  
Cartucho monomando cerámico Ø35 mm.

**Ref.: BDR031-1BL**

Monomando de lavabo.  
Cuerpo de grifería en latón.  
Acabado blanco mate.  
Cartucho cerámico Ø26 mm TOP.  
Flexos 3/8".

**Ref.: BDR031-2BL**

Monomando de bidé.  
Cuerpo de grifería en latón.  
Acabado blanco mate.  
Cartucho cerámico Ø26 mm TOP.  
Flexos 3/8".

**Ref.: BDR031-3BL**

Monomando de lavabo alto.  
Cuerpo de grifería en latón.  
Acabado blanco mate.  
Cartucho cerámico Ø26 mm TOP.  
Flexos 3/8".

# DINAMARCA

SERIE

BLANCO MATE



Ref.: BDR031-4BL

Grifería para baño/ducha en latón.  
Acabado blanco mate.  
Soporte para mango de ducha de ABS.  
Mango ducha 1 posición.  
Flexo PVC 1.80.  
Caudal medio 12 l/min.  
Cartucho monomando cerámico Ø35mm.

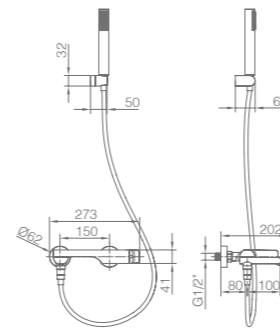

**FIYI**

SERIE



**FIYI**  
SERIE

CROMO





# FIYI

SERIE

CROMO



# FIYI

SERIE

CROMO



Abatible

Ref.: **BDF016-B**

Barra de bañera de acero inox. S.304 cuadrada extensible acabado cromo.  
 Rociador de acero inox. S.304 20x20 cm, extraplano, acabado cromo y antical.  
 Soporte mango de ducha regulable en altura acabado cromo.  
 Mango de ducha cuadrado de 1 posición acabado cromo.  
 Grifería monomando de latón acabado cromo con distribuidor incorporado y salida de bañera mediante caño abatible.  
 Caudal medio 12 l/min.  
 Flexo acero reforzado 1,5 m.  
 Cartucho monomando cerámico Ø35 mm.



Ref.: **BDF016**

Barra de ducha de acero inox. S.304 cuadrada extensible acabado cromo.  
 Rociador de acero inox. S.304 20x20 cm, extraplano, acabado cromo y antical.  
 Soporte mango de ducha regulable en altura acabado cromo.  
 Mango de ducha cuadrado de 1 posición acabado cromo.  
 Grifería monomando de latón acabado cromo con distribuidor incorporado.  
 Caudal medio 12 l/min.  
 Flexo acero reforzado 1,5 m.  
 Cartucho monomando cerámico Ø35 mm.



Ref.: **BDF016-1**

Monomando de lavabo.  
 Cuerpo de grifería en latón.  
 Acabado cromo.  
 Cartucho cerámico Ø25 mm.  
 Flexos 3/8".



Ref.: **BDF016-2**

Monomando de bidé.  
 Cuerpo de grifería en latón.  
 Acabado cromo.  
 Cartucho cerámico Ø25 mm.  
 Flexos 3/8".



Monomando de lavabo alto.  
 Cuerpo de grifería en latón.  
 Acabado cromo.  
 Cartucho cerámico Ø25 mm.  
 Flexos 3/8".

Ref.: **BDF016-3**

Ref.: **BDF016-5**  
 (+5 cm altura)



# FIYI

SERIE

CROMO



Ref.: **BDF016-4**

Grifería para baño/ducha en latón.  
Acabado cromo.  
Soporte para mango de ducha de ABS.  
Mango ducha cuadrado 1 posición.  
Flexo acero reforzado 1.80.  
Caudal medio 12 l/min.  
Cartucho monomando cerámico Ø25mm.

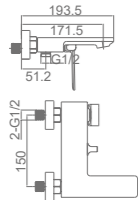

Ref.: **GLF016**

Grifería empotrada monomando.  
Latón acabado cromo.  
En dos partes independientes.  
Cuerpo empotrado directo a pared.  
Sin caja de registro.

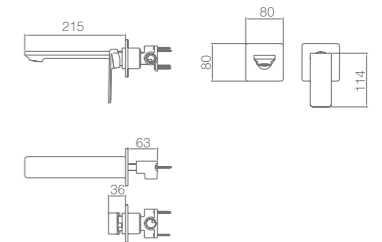

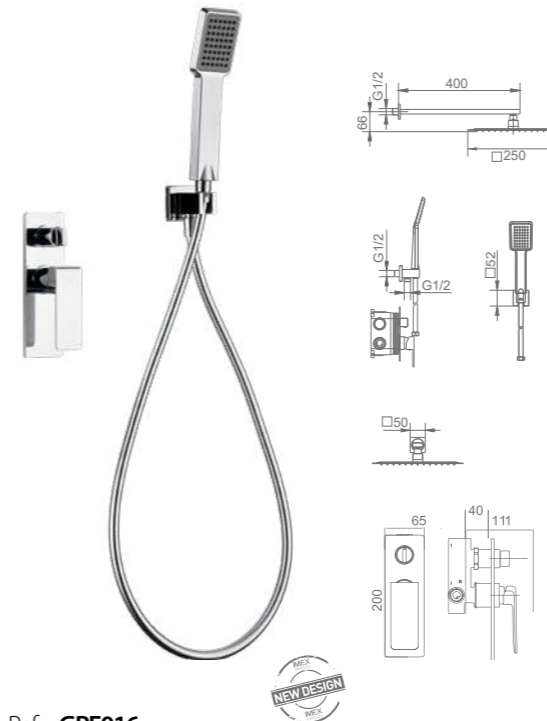

Ref.: **GPF016**

Rociador de acero inox. S.304 25x25cm, extraplano, acabado cromo y antical.  
 Tubo salida pared de latón acabado cromo.  
 Mango de ducha cuadrado de 1 posición.  
 Grifería monomando de latón acabado cromo de 2 vías.  
 Caudal medio 20 l/min.  
 Distribuidor redondo de latón.  
 Flexo PVC 1.5 m.  
 Cartucho monomando Ø35 mm.  
 Soporte mango de ducha con salida agua pared.  
 Cuerpo empotrado directo a pared. Sin caja de registro.



Ref.: **GPN058**

Rociador de acero inox. S.304 25x25cm, extraplano, acabado cromo y antical.  
 Tubo salida techo de latón acabado cromo.  
 Mango de ducha cuadrado de 1 posición.  
 Grifería monomando de latón acabado cromo de 2 vías.  
 Caudal medio 20 l/min.  
 Distribuidor redondo de latón.  
 Flexo PVC 1.5 m.  
 Cartucho monomando Ø35 mm.  
 Soporte mango de ducha con salida agua pared.  
 Cuerpo empotrado directo a pared. Sin caja de registro.





**FIYI**

SERIE

NEGRO MATE





# FIYI

SERIE

NEGRO MATE



# FIYI

SERIE

NEGRO MATE



Ref.: **BDF016-B/NG**

Barra de bañera de acero inox. S.304 cuadrada extensible acabado negro mate.  
 Rociador de acero inox. S.304 20x20 cm, extraplano, acabado negro mate y antical.  
 Soporte mango de ducha regulable en altura acabado negro mate.  
 Mango de ducha cuadrado de 1 posición acabado negro mate.  
 Grifería monomando de latón acabado negro mate con distribuidor incorporado y salida de bañera mediante caño abatible.  
 Caudal medio 12 l/min.  
 Flexo PVC 1,5 m.  
 Cartucho monomando cerámico Ø35 mm.



Ref.: **BDF016/NG**

Barra de ducha de acero inox. S.304 cuadrada extensible acabado negro mate.  
 Rociador de acero inox. S.304 20x20 cm, extraplano, acabado negro mate y antical.  
 Soporte mango de ducha regulable en altura acabado negro mate.  
 Mango de ducha cuadrado de 1 posición acabado negro mate.  
 Grifería monomando de latón cromo con distribuidor incorporado.  
 Caudal medio 12 l/min.  
 Flexo PVC 1,5 m.  
 Cartucho monomando cerámico Ø35 mm.



Ref.: **BDF016-1NG**

Monomando de lavabo.  
 Cuerpo de grifería en latón.  
 Acabado negro mate.  
 Cartucho cerámico Ø25 mm.  
 Flexos 3/8".



Ref.: **BDF016-2NG**

Monomando de bidé.  
 Cuerpo de grifería en latón.  
 Acabado negro mate.  
 Cartucho cerámico Ø25 mm.  
 Flexos 3/8".

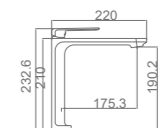

Monomando de lavabo alto.  
 Cuerpo de grifería en latón.  
 Acabado negro mate.  
 Cartucho cerámico Ø25 mm.  
 Flexos 3/8".

Ref.: **BDF016-3NG**



Ref.: **BDF016-5NG**  
 (+5 cm altura)

# FIYI

SERIE

NEGRO MATE



Ref.: **BDF016-4NG**

Grifería para baño/ducha en latón.  
Acabado negro mate.  
Soporte para mango de ducha de ABS.  
Mango ducha cuadrado 1 posición.  
Flexo PVC 1.80.  
Caudal medio 12 l/min.  
Cartucho monomando cerámico Ø25mm.

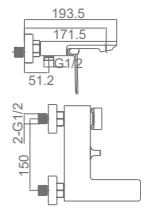

Ref.: **GLF016/NG**

Grifería empotrada monomando.  
Latón acabado negro mate.  
En dos partes independientes.  
Cuerpo empotrado directo a pared.  
Sin caja de registro.

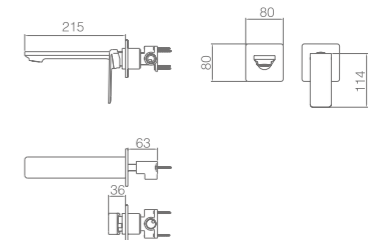

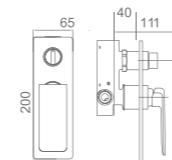
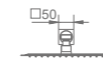
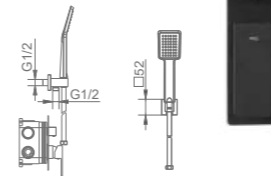
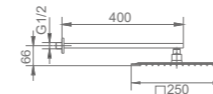

Ref.: **GPF016/NG**

Rociador de acero inox. S.304 25x25 cm, extraplano, acabado negro mate y antical.  
 Tubo salida pared de latón acabado negro mate.  
 Mango de ducha cuadrado de 1 posición.  
 Grifería monomando de latón acabado negro mate de 2 vías.  
 Caudal medio 20 l/min.  
 Distribuidor redondo de latón.  
 Flexo PVC 1.5 m.  
 Cartucho monomando Ø35 mm.  
 Soporte mango de ducha con salida agua pared.  
 Cuerpo empotrado directo a pared. Sin caja de registro.

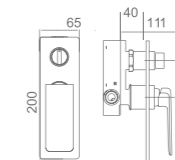
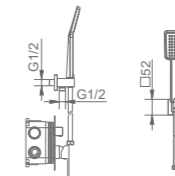

Ref.: **GPN058/NG**

Rociador de acero inox. S.304 25x25 cm, extraplano, acabado negro mate y antical.  
 Tubo salida techo de latón acabado negro mate.  
 Mango de ducha cuadrado de 1 posición.  
 Grifería monomando de latón acabado negro mate de 2 vías.  
 Caudal medio 20 l/min.  
 Distribuidor redondo de latón.  
 Flexo PVC 1.5 m.  
 Cartucho monomando Ø35 mm.  
 Soporte mango de ducha con salida agua pared.  
 Cuerpo empotrado directo a pared. Sin caja de registro.



**FIYI**  
SERIE

BLANCO MATE





**FIYI**

SERIE

BLANCO MATE

**Ref.: BDF016/BL**

Barra de bañera de acero inox. S.304 cuadrada extensible acabado blanco mate.  
 Rociador de acero inox. S.304 20x20 cm, extraplano, acabado blanco mate y antical.  
 Soporte maBLo de ducha regulable en altura acabado blanco mate.  
 Mango de ducha cuadrado de 1 posición acabado blanco mate.  
 Grifería monomando de latón acabado blanco mate con distribuidor incorporado y salida de bañera mediante caño abatible.  
 Caudal medio 12 l/min.  
 Flexo PVC 1,5 m.  
 Cartucho monomando cerámico Ø35 mm.

**Ref.: BDF016-1BL**

Monomando de lavabo.  
 Cuerpo de grifería en latón.  
 Acabado blanco mate.  
 Cartucho cerámico Ø25 mm.  
 Flexos 3/8".

**Ref.: BDF016-2BL**

Monomando de bidé.  
 Cuerpo de grifería en latón.  
 Acabado blanco mate.  
 Cartucho cerámico Ø25 mm.  
 Flexos 3/8".

**Ref.: BDF016-3BL**

Monomando de lavabo alto.  
 Cuerpo de grifería en latón.  
 Acabado blanco mate.  
 Cartucho cerámico Ø25 mm.  
 Flexos 3/8".

**Ref.: BDF016-5BL (+5 cm altura)**

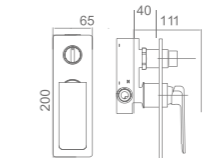
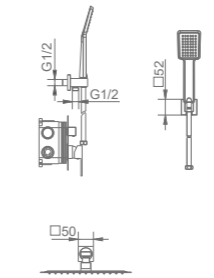
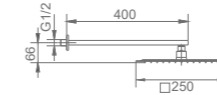

Ref.: **GPF016/BL**

Rociador de acero inox. S.304 25x25 cm, extraplano, acabado blanco mate y antical.  
 Tubo salida pared de latón acabado blanco mate.  
 Mango de ducha cuadrado de 1 posición.  
 Grifería monomando de latón acabado blanco mate de 2 vías.  
 Caudal medio 20 l/min.  
 Distribuidor redondo de latón.  
 Flexo PVC 1.5 m.  
 Cartucho monomando Ø35 mm.  
 Soporte mango de ducha con salida agua pared.  
 Cuerpo empotrado directo a pared. Sin caja de registro.

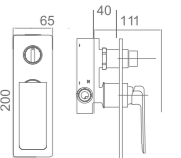
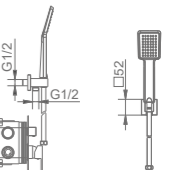
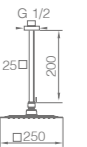

Ref.: **GPN058/BL**

Rociador de acero inox. S.304 25x25 cm, extraplano, acabado blanco mate y antical.  
 Tubo salida techo de latón acabado blanco mate.  
 Mango de ducha cuadrado de 1 posición.  
 Grifería monomando de latón acabado blanco mate de 2 vías.  
 Caudal medio 20 l/min.  
 Distribuidor redondo de latón.  
 Flexo PVC 1.5 m.  
 Cartucho monomando Ø35 mm.  
 Soporte mango de ducha con salida agua pared.  
 Cuerpo empotrado directo a pared. Sin caja de registro.





# FIYI

SERIE

BLANCO MATE



Ref: **GLF016/BL**

Grifería empotrada monomando.  
Latón acabado blanco mate.  
En dos partes independientes.  
Cuerpo empotrado directo a pared.  
Sin caja de registro.

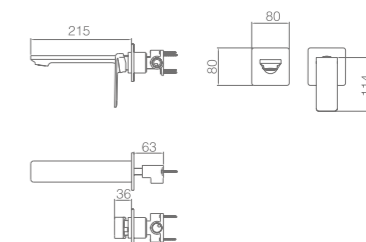

# DELOS

SERIE



# DELOS

SERIE

CROMO



# DELOS

SERIE

CROMO



**Ref.: BDD055**

Barra de ducha de acero inox. S.304 redonda extensible acabado cromo.  
 Rociador de acero inox. S.304 Ø20 cm, extraplano, acabado cromo y antical.  
 Soporte mango de ducha regulable en altura acabado cromo.  
 Mango de ducha redondo de 1 posición acabado cromo.  
 Grifería monomando de latón acabado cromo con distribuidor incorporado.  
 Caudal medio 12 l/min.  
 Flexo acero reforzado 1,5 m.  
 Cartucho monomando cerámico Ø30 mm.

Grifería con certificación ACS 15 YEARS

**Ref.: BDD055-1**

Monomando de lavabo.  
 Cuerpo de grifería en latón.  
 Acabado cromo.  
 Cartucho cerámico Ø28 mm.  
 Flexos 3/8".

Grifería con certificación ACS 15 YEARS

**Ref.: BDD055-2**

Monomando de bidé.  
 Cuerpo de grifería en latón.  
 Acabado cromo.  
 Cartucho cerámico Ø28 mm.  
 Flexos 3/8".

Grifería con certificación ACS 15 YEARS

**Ref.: BDD055-3**

Monomando de lavabo alto.  
 Cuerpo de grifería en latón.  
 Acabado cromo.  
 Cartucho cerámico Ø28 mm.  
 Flexos 3/8".

Grifería con certificación ACS 15 YEARS

# DELOS

SERIE

CROMO



**Ref.: GPD055**

Rociador de acero inox. S.304 Ø25 cm, extraplano, acabado cromo y antical.  
 Tubo salida pared de latón acabado cromo.  
 Mango de ducha redondo de 1 posición.  
 Grifería monomando de latón acabado cromo de 2 vías.  
 Caudal medio 20 l/min.  
 Distribuidor redondo de latón.  
 Flexo PVC 1.5 m.  
 Cartucho monomando Ø35 mm.  
 Soporte mango de ducha con salida agua pared.  
 Cuerpo empotrado directo a pared. Con caja de registro.

**Ref.: GPP057**

Rociador de acero inox. S.304 Ø25 cm, extraplano, acabado cromo y antical.  
 Tubo salida techo de latón acabado cromo.  
 Mango de ducha redondo de 1 posición.  
 Grifería monomando de latón acabado cromo de 2 vías.  
 Caudal medio 20 l/min.  
 Distribuidor redondo de latón.  
 Flexo PVC 1.5 m.  
 Cartucho monomando Ø35 mm.  
 Soporte mango de ducha con salida agua pared.  
 Cuerpo empotrado directo a pared. Con caja de registro.



**Ref.: GLD055**

Grifería empotrada monomando.  
 Latón acabado cromo.  
 En dos partes independientes.  
 Cuerpo empotrado directo a pared.  
 Sin caja de registro.

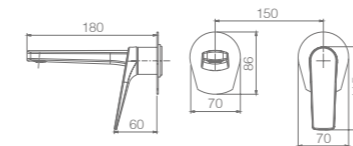

# DELOS

SERIE

**CROMO**





# DELOS

SERIE

ACERO S.316



# DELOS

SERIE

ACERO S.316



**Ref.: BDD055/AC**

Barra de ducha de acero inox. S.316 redonda extensible, máxima calidad anticorrosión y alta resistencia.  
 Rociador de acero inox. S.316 Ø20 cm, extraplano y antical.  
 Soporte mango de ducha regulable en altura.  
 Mango de ducha redondo de 1 posición.  
 Grifería monomando de acero S.316 con distribuidor incorporado.  
 Caudal medio 12 l/min.  
 Flexo PVC 1,5 m.  
 Cartucho monomando cerámico Ø30 mm.

Grifería con certificación ACS

**Ref.: BDD055-1AC**

Monomando de lavabo.  
 Cuerpo de grifería en acero S.316, máxima calidad anticorrosión y alta resistencia.  
 Fabricado en acero S.316.  
 Cartucho cerámico Ø28 mm.  
 Flexos 3/8".

Grifería con certificación ACS

**Ref.: BDD055-2AC**

Monomando de bidé.  
 Cuerpo de grifería en acero S.316, máxima calidad anticorrosión y alta resistencia.  
 Fabricado en acero S.316.  
 Cartucho cerámico Ø28 mm.  
 Flexos 3/8".

Grifería con certificación ACS

**Ref.: BDD055-3AC**

Monomando de lavabo alto.  
 Cuerpo de grifería en acero S.316, máxima calidad anticorrosión y alta resistencia.  
 Fabricado en acero S.316.  
 Cartucho cerámico Ø28 mm.  
 Flexos 3/8".

Grifería con certificación ACS



**DELOS**  
SERIE

ACERO S.316



**Ref.: GPD055/AC**

Rociador de acero inox. S.316 Ø25 cm, extraplano, máxima calidad anticorrosión – alta resistencia y antical.  
 Tubo salida pared fabricado en acero S.316.  
 Mango de ducha redondo de 1 posición.  
 Grifería monomando fabricado en acero S.316 de 2 vías.  
 Caudal medio 20 l/min.  
 Distribuidor redondo de acero S.316.  
 Flexo PVC 1.5 m.  
 Cartucho monomando Ø35 mm.  
 Soporte mango de ducha con salida agua pared.  
 Cuerpo empotrado directo a pared. Con caja de registro.

**Ref.: GPP057/AC**

Rociador de acero inox. S.316 Ø25 cm, extraplano, máxima calidad anticorrosión – alta resistencia y antical.  
 Tubo salida techo fabricado en acero S.316.  
 Mango de ducha redondo de 1 posición.  
 Grifería monomando fabricado en acero S.316 de 2 vías.  
 Caudal medio 20 l/min.  
 Distribuidor redondo de acero S.316.  
 Flexo PVC 1.5 m.  
 Cartucho monomando Ø35 mm.  
 Soporte mango de ducha con salida agua pared.  
 Cuerpo empotrado directo a pared. Con caja de registro.

# DELOS

SERIE

ACERO S.316

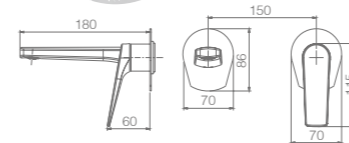

Ref.: **GLD055/AC**

Grifería empotrada monomando.  
 Fabricado en acero S.316.  
 En dos partes independientes.  
 Cuerpo empotrado directo a pared.  
 Sin caja de registro.



# DELOS

SERIE

BLACK GUN METAL



# DELOS

SERIE

BLACK GUN METAL

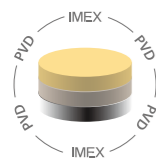

**Ref.: BDD055/BGM**

Barra de ducha de acero inox. S.304 redonda extensible acabado black gun metal.  
Rociador de acero inox. S.304 Ø20 cm, extraplano, acabado black gun metal y antical.  
Soporte mango de ducha regulable en altura acabado black gun metal.  
Mango de ducha redondo de 1 posición acabado black gun metal.  
Grifería monomando de latón acabado black gun metal con distribuidor incorporado.  
Caudal medio 12 l/min.  
Flexo PVC 1,5 m.  
Cartucho monomando cerámico Ø30 mm.

Grifería con certificación ACS

**Ref.: BDD055-1BGM**

Monomando de lavabo.  
Cuerpo de grifería en latón.  
Acabado black gun metal.  
Cartucho cerámico Ø28 mm.  
Flexos 3/8".

Grifería con certificación ACS

**Ref.: BDD055-2BGM**

Monomando de bidé.  
Cuerpo de grifería en latón.  
Acabado black gun metal.  
Cartucho cerámico Ø28 mm.  
Flexos 3/8".

Grifería con certificación ACS

**Ref.: BDD055-3BGM**

Monomando de lavabo alto.  
Cuerpo de grifería en latón.  
Acabado black gun metal.  
Cartucho cerámico Ø28 mm.  
Flexos 3/8".

Grifería con certificación ACS

# DELOS

SERIE

BLACK GUN METAL



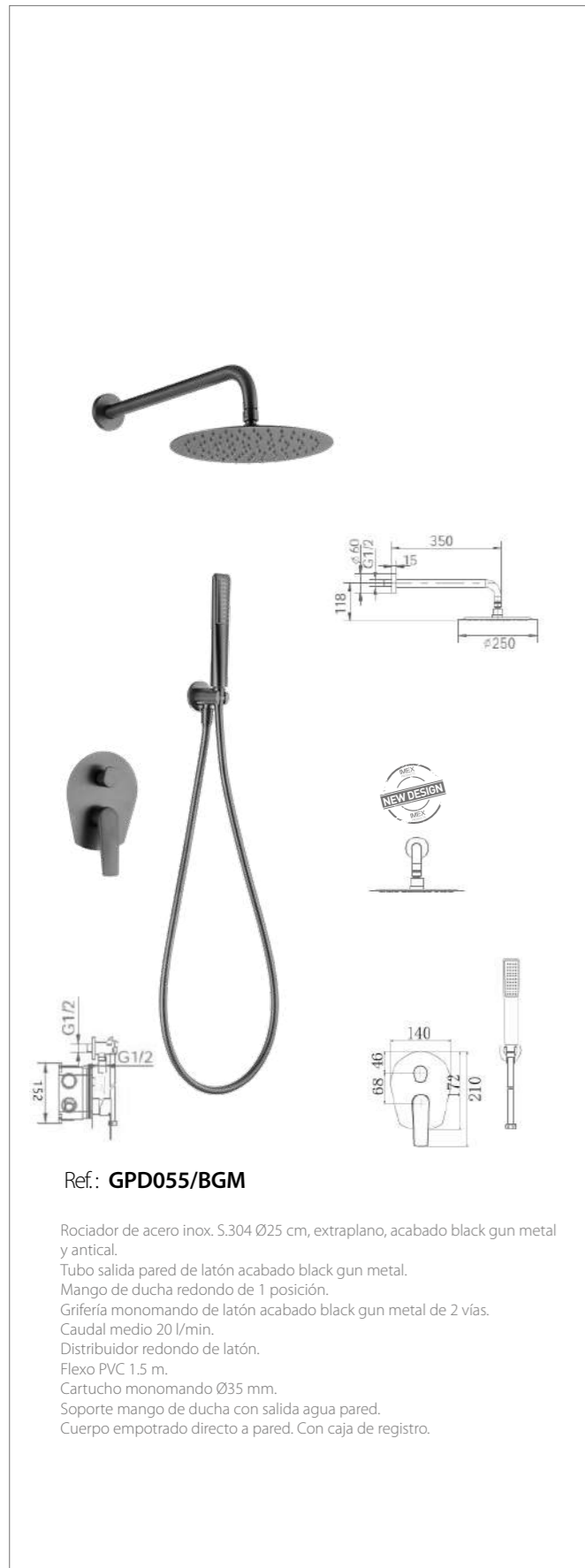

Ref.: **GPD055/BGM**

Rociador de acero inox. S.304 Ø25 cm, extraplano, acabado black gun metal y antical.  
 Tubo salida pared de latón acabado black gun metal.  
 Mango de ducha redondo de 1 posición.  
 Grifería monomando de latón acabado black gun metal de 2 vías.  
 Caudal medio 20 l/min.  
 Distribuidor redondo de latón.  
 Flexo PVC 1.5 m.  
 Cartucho monomando Ø35 mm.  
 Soporte mango de ducha con salida agua pared.  
 Cuerpo empotrado directo a pared. Con caja de registro.



Ref.: **GPP057/BGM**

Rociador de acero inox. S.304 Ø25 cm, extraplano, acabado black gun metal y antical.  
 Tubo salida techo de latón acabado black gun metal.  
 Mango de ducha redondo de 1 posición.  
 Grifería monomando de latón acabado black gun metal de 2 vías.  
 Caudal medio 20 l/min.  
 Distribuidor redondo de latón.  
 Flexo PVC 1.5 m.  
 Cartucho monomando Ø35 mm.  
 Soporte mango de ducha con salida agua pared.  
 Cuerpo empotrado directo a pared. Con caja de registro.

# DELOS

SERIE

**BLACK GUN METAL**

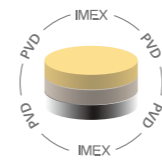

Ref.: **GLD055/BGM**

Grifería empotrada monomando.  
 Latón acabado black gun metal.  
 En dos partes independientes.  
 Cuerpo empotrado directo a pared.  
 Sin caja de registro.

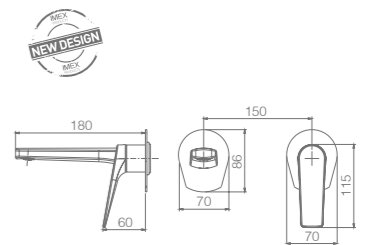

**DELOS**

SERIE

NEGRO MATE



# DELOS

SERIE

NEGRO MATE



**Ref.: BDD055/NG**

Barra de ducha de acero inox. S.304 redonda extensible acabado negro mate.  
 Rociador de acero inox. S.304 Ø20 cm, extraplano, negro mate y antical.  
 Soporte mango de ducha regulable en altura negro mate.  
 Mango de ducha redondo de 1 posición negro mate.  
 Grifería monomando de latón negro mate con distribuidor incorporado.  
 Caudal medio 12 l/min.  
 Flexo PVC 1,5 m.  
 Cartucho monomando cerámico Ø30 mm.

Grifería con certificación ACS 15 YEARS

**Ref.: BDD055-1NG**

Monomando de lavabo.  
 Cuerpo de grifería en latón.  
 Acabado negro mate.  
 Cartucho cerámico Ø28 mm.  
 Flexos 3/8".

Grifería con certificación ACS 15 YEARS

**Ref.: BDD055-2NG**

Monomando de bidé.  
 Cuerpo de grifería en latón.  
 Acabado negro mate.  
 Cartucho cerámico Ø28 mm.  
 Flexos 3/8".

Grifería con certificación ACS 15 YEARS

**Ref.: BDD055-3NG**

Monomando de lavabo alto.  
 Cuerpo de grifería en latón.  
 Acabado negro mate.  
 Cartucho cerámico Ø28 mm.  
 Flexos 3/8".

Grifería con certificación ACS 15 YEARS



**DELOS**

SERIE

NEGRO MATE



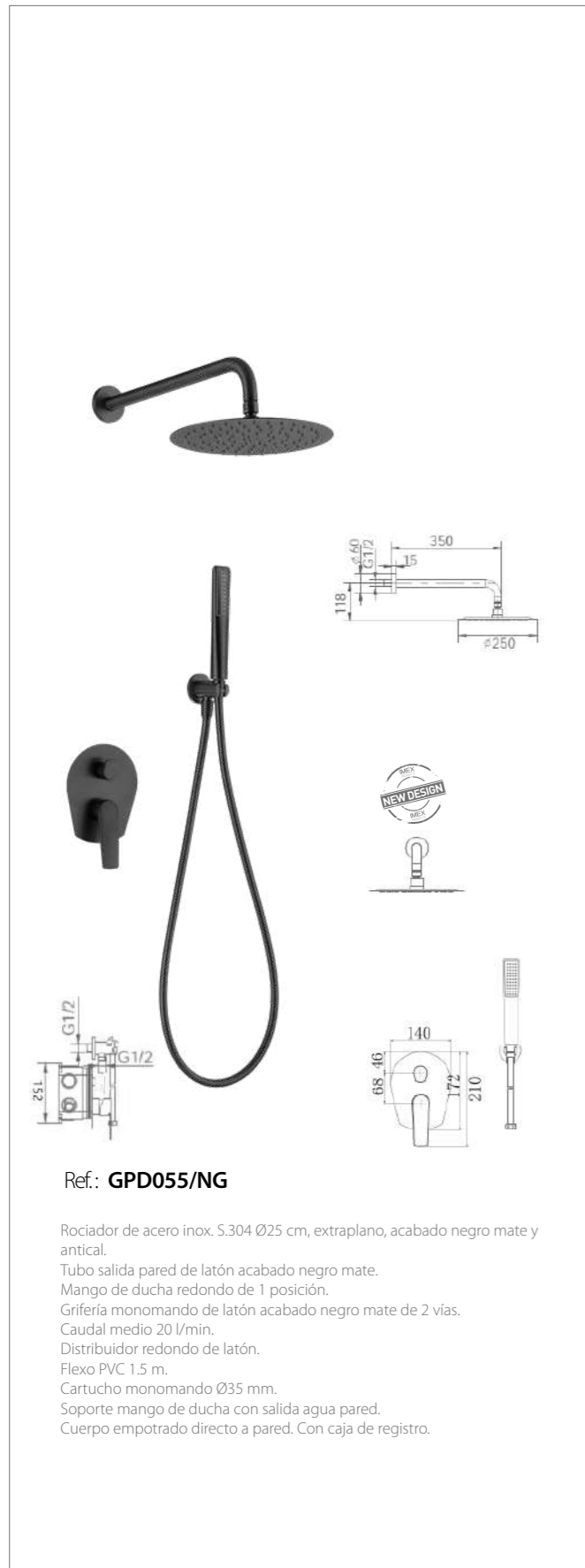

Ref.: **GPD055/NG**

Rociador de acero inox. S.304 Ø25 cm, extraplano, acabado negro mate y antical.  
 Tubo salida pared de latón acabado negro mate.  
 Mango de ducha redondo de 1 posición.  
 Grifería monomando de latón acabado negro mate de 2 vías.  
 Caudal medio 20 l/min.  
 Distribuidor redondo de latón.  
 Flexo PVC 1.5 m.  
 Cartucho monomando Ø35 mm.  
 Soporte mango de ducha con salida agua pared.  
 Cuerpo empotrado directo a pared. Con caja de registro.



Ref.: **GPP057/NG**

Rociador de acero inox. S.304 Ø25 cm, extraplano, acabado negro mate y antical.  
 Tubo salida techo de latón acabado negro mate.  
 Mango de ducha redondo de 1 posición.  
 Grifería monomando de latón acabado negro mate de 2 vías.  
 Caudal medio 20 l/min.  
 Distribuidor redondo de latón.  
 Flexo PVC 1.5 m.  
 Cartucho monomando Ø35 mm.  
 Soporte mango de ducha con salida agua pared.  
 Cuerpo empotrado directo a pared. Con caja de registro.

# DELOS

SERIE

**NEGRO MATE**



Ref.: **GLD055/NG**

Grifería empotrada monomando.  
 Latón acabado negro mate.  
 En dos partes independientes.  
 Cuerpo empotrado directo a pared.  
 Sin caja de registro.

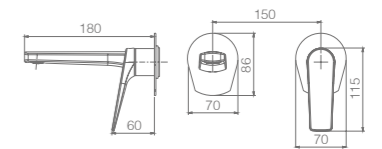

# DELOS

SERIE

ORO CEPILLADO



# DELOS

SERIE

ORO CEPILLADO

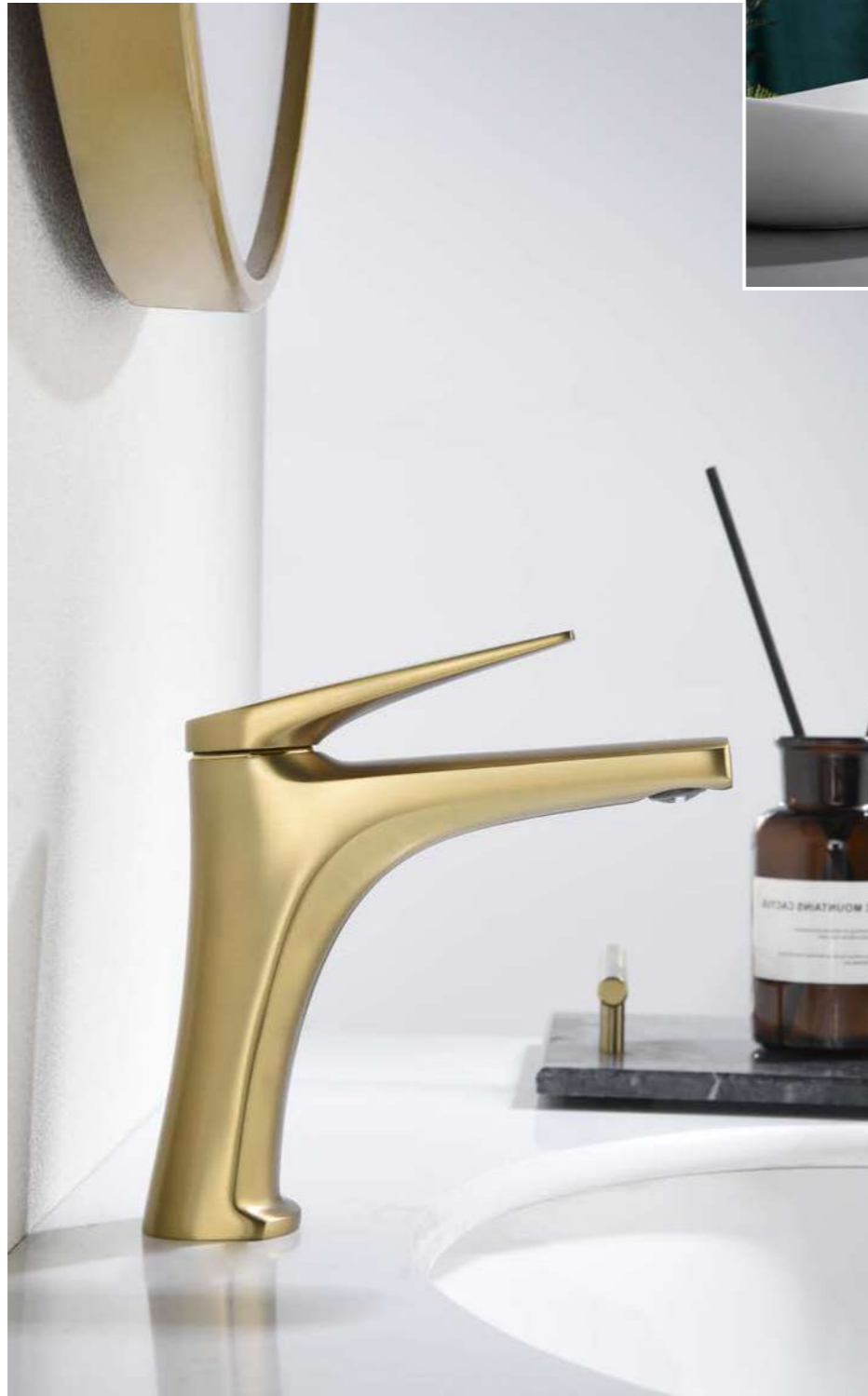
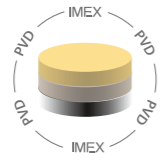

**Ref.: BDD055/OC**

Barra de ducha de acero inox. S.304 redonda extensible acabado oro cepillado.  
 Rociador de acero inox. S.304 Ø20 cm, extraplano, acabado oro cepillado y antical.  
 Soporte mango de ducha regulable en altura acabado oro cepillado.  
 Mango de ducha redondo de 1 posición acabado oro cepillado.  
 Grifería monomando de latón acabado oro cepillado con distribuidor incorporado.  
 Caudal medio 12 l/min.  
 Flexo PVC 1,5 m.  
 Cartucho monomando cerámico Ø30 mm.

Grifería con certificación ACS 15 YEARS

**Ref.: BDD055-1OC**

Monomando de lavabo.  
 Cuerpo de grifería en latón.  
 Acabado oro cepillado.  
 Cartucho cerámico Ø28 mm.  
 Flexos 3/8".

Grifería con certificación ACS 15 YEARS

**Ref.: BDD055-2OC**

Monomando de bidé.  
 Cuerpo de grifería en latón.  
 Acabado oro cepillado.  
 Cartucho cerámico Ø28 mm.  
 Flexos 3/8".

Grifería con certificación ACS 15 YEARS

**Ref.: BDD055-3OC**

Monomando de lavabo alto.  
 Cuerpo de grifería en latón.  
 Acabado oro cepillado.  
 Cartucho cerámico Ø28 mm.  
 Flexos 3/8".

Grifería con certificación ACS 15 YEARS

# DELOS

SERIE

ORO CEPILLADO



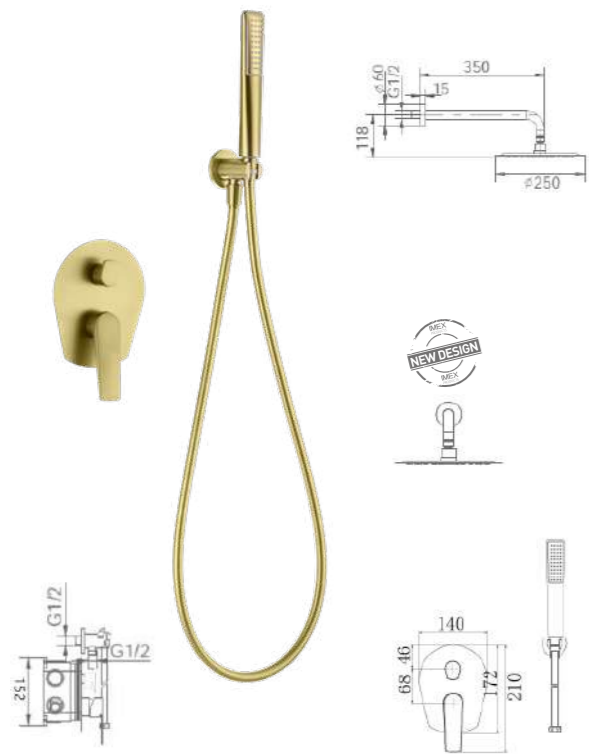

Ref.: **GPD055/OC**

Rociador de acero inox. S.304 Ø25 cm, extraplano, acabado oro cepillado y antical.  
 Tubo salida pared de latón acabado oro cepillado.  
 Mango de ducha redondo de 1 posición.  
 Grifería monomando de latón acabado oro cepillado de 2 vías.  
 Caudal medio 20 l/min.  
 Distribuidor redondo de latón.  
 Flexo PVC 1.5 m.  
 Cartucho monomando Ø35 mm.  
 Soporte mango de ducha con salida agua pared.  
 Cuerpo empotrado directo a pared. Con caja de registro.



Ref.: **GPP057/OC**

Rociador de acero inox. S.304 Ø25 cm, extraplano, acabado oro cepillado y antical.  
 Tubo salida techo de latón acabado oro cepillado.  
 Mango de ducha redondo de 1 posición.  
 Grifería monomando de latón acabado oro cepillado de 2 vías.  
 Caudal medio 20 l/min.  
 Distribuidor redondo de latón.  
 Flexo PVC 1.5 m.  
 Cartucho monomando Ø35 mm.  
 Soporte mango de ducha con salida agua pared.  
 Cuerpo empotrado directo a pared. Con caja de registro.



# DELOS

SERIE

**ORO CEPILLADO**

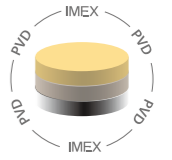

Ref.: **GLD055/OC**

Grifería empotrada monomando.  
 Latón acabado oro cepillado.  
 En dos partes independientes.  
 Cuerpo empotrado directo a pared.  
 Sin caja de registro.

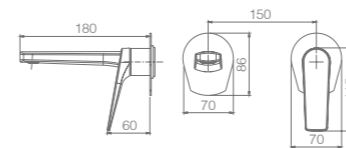

# DELOS

SERIE

ORO ROSA CEPILLADO



# DELOS

SERIE

ORO ROSA CEPILLADO

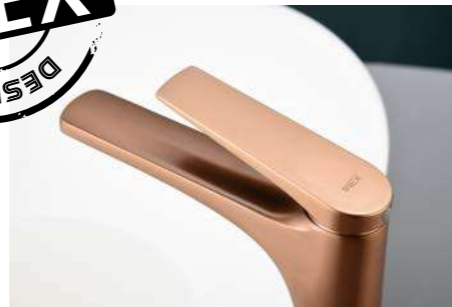
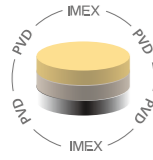

**Ref.: BDD055/ORC**

Barra de ducha de acero inox. S.304 redonda extensible acabado oro rosa cepillado. Rociador de acero inox. S.304 Ø20 cm, extraplano, acabado oro rosa cepillado y antical. Soporte maORCo de ducha regulable en altura acabado oro rosa cepillado. Mango de ducha redondo de 1 posición acabado oro rosa cepillado. Grifería monomando de latón acabado oro rosa cepillado con distribuidor incorporado. Caudal medio 12 l/min. Flexo PVC 1,5 m. Cartucho monomando cerámico Ø30 mm.

Grifería con certificación ACS

**Ref.: BDD055-1ORC**

Monomando de lavabo. Cuerpo de grifería en latón. Acabado oro rosa cepillado. Cartucho cerámico Ø28 mm. Flexos 3/8".

Grifería con certificación ACS

**Ref.: BDD055-2ORC**

Monomando de bidé. Cuerpo de grifería en latón. Acabado oro rosa cepillado. Cartucho cerámico Ø28 mm. Flexos 3/8".

Grifería con certificación ACS

**Ref.: BDD055-3ORC**

Monomando de lavabo alto. Cuerpo de grifería en latón. Acabado oro rosa cepillado. Cartucho cerámico Ø28 mm. Flexos 3/8".

Grifería con certificación ACS



# DELOS

SERIE

ORO ROSA CEPILLADO



**Ref.: GPD055/ORC**

Rociador de acero inox. S.304 Ø25 cm, extraplano, acabado oro rosa cepillado y antical.  
 Tubo salida pared de latón acabado oro rosa cepillado.  
 Mango de ducha redondo de 1 posición.  
 Grifería monomando de latón acabado oro rosa cepillado de 2 vías.  
 Caudal medio 20 l/min.  
 Distribuidor redondo de latón.  
 Flexo PVC 1.5 m.  
 Cartucho monomando Ø35 mm.  
 Soporte maORCo de ducha con salida agua pared.  
 Cuerpo empotrado directo a pared. Con caja de registro.

**Ref.: GPP057/ORC**

Rociador de acero inox. S.304 Ø25 cm, extraplano, acabado oro rosa cepillado y antical.  
 Tubo salida techo de latón acabado oro rosa cepillado.  
 Mango de ducha redondo de 1 posición.  
 Grifería monomando de latón acabado oro rosa cepillado de 2 vías.  
 Caudal medio 20 l/min.  
 Distribuidor redondo de latón.  
 Flexo PVC 1.5 m.  
 Cartucho monomando Ø35 mm.  
 Soporte maORCo de ducha con salida agua pared.  
 Cuerpo empotrado directo a pared. Con caja de registro.

# DELOS

SERIE

**ORO ROSA CEPILLADO**

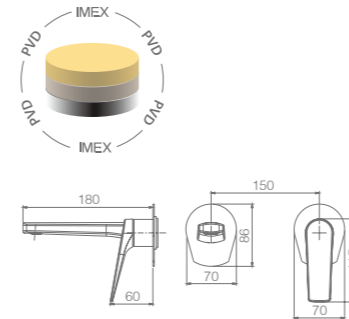

Ref.: **GLD055/ORC**

Grifería empotrada monomando.  
 Latón acabado oro rosa cepillado.  
 En dos partes independientes.  
 Cuerpo empotrado directo a pared.  
 Sin caja de registro.



# SUECIA

SERIE



# SUECIA

SERIE

CROMO



# SUECIA

SERIE

CROMO



**Ref.: BDC032**

Barra de ducha de acero inox. S.304 cuadrada extensible acabado cromo.  
 Rociador de acero inox. S.304 20x20 cm, extraplano, acabado cromo y antical.  
 Soporte mango de ducha regulable en altura acabado cromo.  
 Mango de ducha cuadrado de 1 posición acabado cromo.  
 Grifería monomando de latón acabado cromo con distribuidor incorporado.  
 Caudal medio 12 l/min.  
 Flexo acero reforzado 1,5 m.  
 Cartucho monomando cerámico Ø35 mm.

**Ref.: BDC032-1**

Monomando de lavabo.  
 Cuerpo de grifería en latón.  
 Acabado cromo.  
 Cartucho cerámico Ø26 mm TOP.  
 Flexos 3/8".

**Ref.: BDC032-2**

Monomando de bidé.  
 Cuerpo de grifería en latón.  
 Acabado cromo.  
 Cartucho cerámico Ø26 mm TOP.  
 Flexos 3/8".

**Ref.: BDC032-3**

Monomando de lavabo alto.  
 Cuerpo de grifería en latón.  
 Acabado cromo.  
 Cartucho cerámico Ø26 mm TOP.  
 Flexos 3/8".

# SUECIA

SERIE

CROMO

Ref.: BDC032-7

Grifería para baño/ducha en latón.  
Acabado cromo.  
Soporte para mango de ducha de ABS.  
Mango ducha cuadrado 1 posición.  
Flexo acero reforzado 1.80.  
Caudal medio 12 l/min.  
Cartucho monomando cerámico Ø35mm.

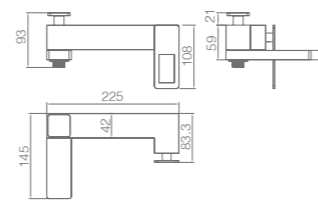

# SUECIA

SERIE

CROMO



# SUECIA

SERIE

CROMO



Ref.: **BDC032-6**

Rociador de acero inox. S.304 25x25cm, extraplano, acabado cromo y antical.  
Tubo salida pared de latón acabado cromo.  
Mango de ducha cuadrado de 1 posición.  
Grifería monomando de latón acabado cromo de 2 vías.  
Caudal medio 20 l/min.  
Distribuidor redondo de latón.  
Flexo PVC 1.5 m.  
Cartucho monomando Ø35 mm.  
Soporte mango de ducha con salida agua pared.  
Cuerpo empotrado a pared. Con caja de registro.

# ESTOCOLMO

SERIE

CROMO



Ref.: **BDES37-6**

Rociador de acero inox. S.304 25x25cm, extraplano, acabado cromo y antical.  
Tubo salida techo de latón acabado cromo.  
Mango de ducha cuadrado de 1 posición.  
Grifería monomando de latón acabado cromo de 2 vías.  
Caudal medio 20 l/min.  
Distribuidor redondo de latón.  
Flexo PVC 1.5 m.  
Cartucho monomando Ø35 mm.  
Soporte mango de ducha con salida agua pared.  
Cuerpo empotrado a pared. Con caja de registro.



# SUECIA

SERIE

CROMO



Ref.: **BDC032-4**

Grifería empotrada monomando de lavabo.  
Latón acabado cromo.  
Box de registro incluida.

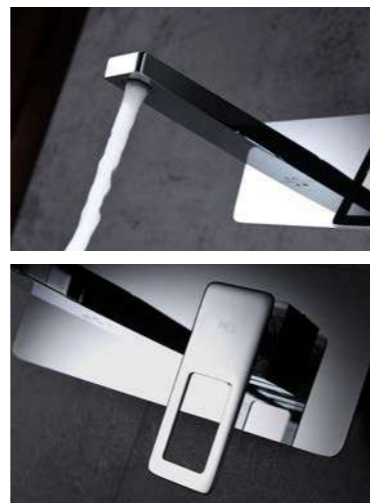
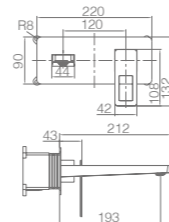

Ref.: **BDC032-5**

Grifería empotrada monomando de bidé.  
Agua fría y caliente.  
Mango de 1 posición  
Flexo acero reforzado.  
Latón acabado cromo.  
Box de registro incluida.

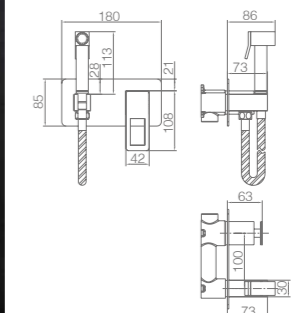

# SUECIA

SERIE

NEGRO MATE



# SUECIA

SERIE

NEGRO MATE



Ref.: **BDC032/NG**

Barra de ducha de acero inox. S.304 cuadrada extensible acabado negro mate.  
 Rociador de acero inox. S.304 20x20 cm, extraplano, acabado negro mate y antical.  
 Soporte mango de ducha regulable en altura acabado negro mate.  
 Mango de ducha cuadrado de 1 posición acabado negro mate.  
 Grifería monomando de latón acabado negro mate con distribuidor incorporado.  
 Caudal medio 12 l/min.  
 Flexo PVC 1,5 m.  
 Cartucho monomando cerámico Ø35 mm.

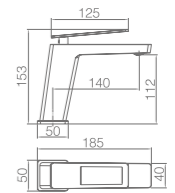

Ref.: **BDC032-1NG**

Monomando de lavabo.  
 Cuerpo de grifería en latón.  
 Acabado negro mate.  
 Cartucho cerámico Ø26 mm TOP.  
 Flexos 3/8".

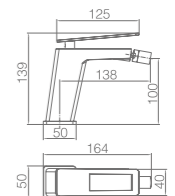

Ref.: **BDC032-2NG**

Monomando de bidé.  
 Cuerpo de grifería en latón.  
 Acabado negro mate.  
 Cartucho cerámico Ø26 mm TOP.  
 Flexos 3/8".

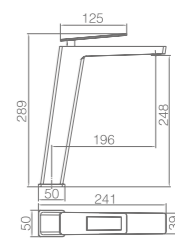

Ref.: **BDC032-3NG**

Monomando de lavabo alto.  
 Cuerpo de grifería en latón.  
 Acabado negro mate.  
 Cartucho cerámico Ø26 mm TOP.  
 Flexos 3/8".





# SUECIA

SERIE

**NEGRO MATE**



Ref.: **BDC032-7NG**

Grifería para baño/ducha en latón.  
 Acabado negro mate.  
 Soporte para mango de ducha de ABS.  
 Mango ducha cuadrado 1 posición.  
 Flexo PVC 1.80.  
 Caudal medio 12 l/min.  
 Cartucho monomando cerámico Ø35mm.

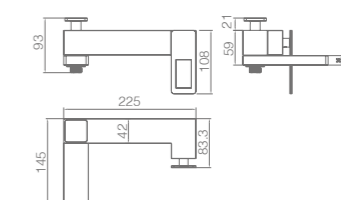

# SUECIA

SERIE

NEGRO MATE



# SUECIA

SERIE

NEGRO MATE



Ref.: **BDC032-6NG**

Rociador de acero inox. S.304 25x25cm, extraplano, acabado negro mate y antical.  
Tubo salida pared de latón acabado negro mate.  
Mango de ducha cuadrado de 1 posición.  
Grifería monomando de latón acabado negro mate de 2 vías.  
Caudal medio 20 l/min.  
Distribuidor redondo de latón.  
Flexo PVC 1.5 m.  
Cartucho monomando Ø35 mm.  
Soporte mango de ducha con salida agua pared.  
Cuerpo empotrado a pared. Con caja de registro.

# ESTOCOLMO

SERIE

NEGRO MATE



Ref.: **BDES37-6NG**

Rociador de acero inox. S.304 25x25cm, extraplano, acabado negro mate y antical.  
Tubo salida techo de latón acabado negro mate.  
Mango de ducha cuadrado de 1 posición.  
Grifería monomando de latón acabado negro mate de 2 vías.  
Caudal medio 20 l/min.  
Distribuidor redondo de latón.  
Flexo PVC 1.5 m.  
Cartucho monomando Ø35 mm.  
Soporte mango de ducha con salida agua pared.  
Cuerpo empotrado a pared. Con caja de registro.

# SUECIA

SERIE

NEGRO MATE



Ref.: **BDC032-4NG**

Grifería empotrada monomando de lavabo.  
Latón acabado negro mate.  
Box de registro incluida.

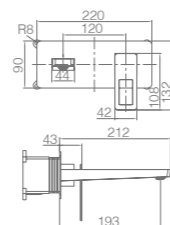

Ref.: **BDC032-5NG**

Grifería empotrada monomando de bidé  
Agua fría y caliente.  
Mango de 1 posición  
Flexo PVC.  
Latón acabado negro mate.  
Box de registro incluida.

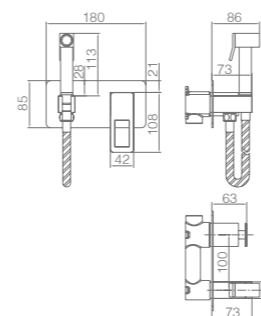

# SUECIA

SERIE

ORO BRILLO

NEGRO MATE





# SUECIA

SERIE

ORO BRILLO

NEGRO MATE



**Ref.: BDC032/NGOLD**

Barra de ducha de acero inox. S.304 cuadrada extensible acabado negro mate.  
 Rociador de acero inox. S.304 20x20 cm, extraplano, acabado oro brillo y antical.  
 Soporte mango de ducha regulable en altura acabado negro mate.  
 Mango de ducha cuadrado de 1 posición acabado oro brillo.  
 Grifería monomando de latón acabado negro mate con complementos oro brillo, distribuidor incorporado.  
 Caudal medio 12 l/min.  
 Flexo PVC 1,5 m.  
 Cartucho monomando cerámico Ø35 mm.

**Ref.: BDC032-1NGOLD**

Monomando de lavabo.  
 Cuerpo de grifería en latón.  
 Acabado negro mate con complementos oro brillo.  
 Cartucho cerámico Ø26 mm TOP.  
 Flexos 3/8".

**Ref.: BDC032-2NGOLD**

Monomando de bidé.  
 Cuerpo de grifería en latón.  
 Acabado negro mate con complementos oro brillo.  
 Cartucho cerámico Ø26 mm TOP.  
 Flexos 3/8".

**Ref.: BDC032-3NGOLD**

Monomando de lavabo alto.  
 Cuerpo de grifería en latón.  
 Acabado negro mate con complementos oro brillo.  
 Cartucho cerámico Ø26 mm TOP.  
 Flexos 3/8".



# SUECIA

SERIE

ORO BRILLO

NEGRO MATE

Ref.: **BDC032-7NGOLD**

Grifería para baño/ducha en latón.  
 Acabado negro mate con complementos oro brillo.  
 Soporte para mango de ducha de ABS.  
 Mango ducha cuadrado 1 posición.  
 Flexo PVC 1.80.  
 Caudal medio 12 l/min.  
 Cartucho monomando cerámico Ø35mm.

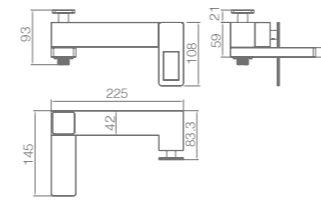

# SUECIA

SERIE

ORO BRILLO

NEGRO MATE



# SUECIA

SERIE

ORO BRILLO

NEGRO MATE

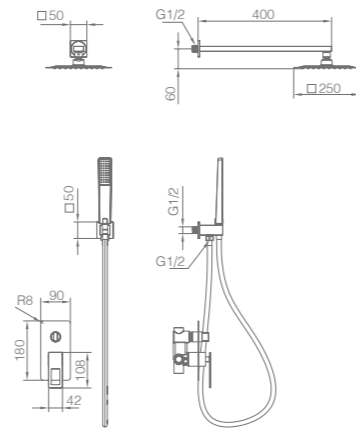

Ref.: **BDC032-6NGOLD**

Rociador de acero inox. S.304 25x25cm, extraplano, acabado oro brillo y antical.  
 Tubo salida pared de latón acabado negro mate con detalles en oro brillo.  
 Mango de ducha cuadrado de 1 posición acabado oro brillo.  
 Grifería monomando de latón acabado negro mate de 2 vías con detalles oro brillo.  
 Caudal medio 20 l/min.  
 Distribuidor redondo de latón acabado oro brillo.  
 Flexo PVC 1.5 m.  
 Cartucho monomando Ø35 mm.  
 Soporte mango de ducha con salida agua pared.  
 Cuerpo empotrado a pared. Con caja de registro.



# ESTOCOLMO

SERIE

ORO BRILLO

NEGRO MATE

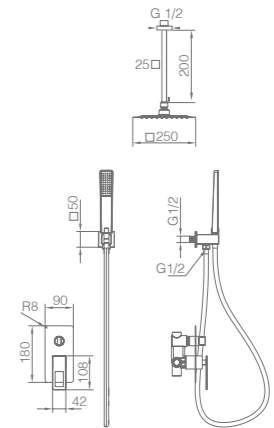

Ref.: **BDES37-6NGOLD**

Rociador de acero inox. S.304 25x25cm, extraplano, acabado oro brillo y antical.  
 Tubo salida techo de latón acabado negro mate con detalles en oro brillo.  
 Mango de ducha cuadrado de 1 posición acabado oro brillo.  
 Grifería monomando de latón acabado negro mate de 2 vías con detalles oro brillo.  
 Caudal medio 20 l/min.  
 Distribuidor redondo de latón acabado oro brillo.  
 Flexo PVC 1.5 m.  
 Cartucho monomando Ø35 mm.  
 Soporte mango de ducha con salida agua pared.  
 Cuerpo empotrado a pared. Con caja de registro.



# SUECIA

SERIE

ORO BRILLO

NEGRO MATE



Ref.: **BDC032-4NGOLD**

Grifería empotrada monomando de lavabo.  
Latón acabado negro mate con complementos oro brillo.  
Box de registro incluida.

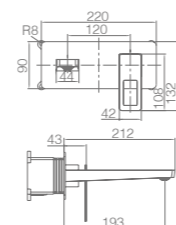

Ref.: **BDC032-5NGOLD**

Grifería empotrada monomando de bidé  
Agua fría y caliente.  
Mango de 1 posición oro brillo.  
Flexo PVC.  
Latón acabado negro mate con complementos oro brillo.  
Box de registro incluida.

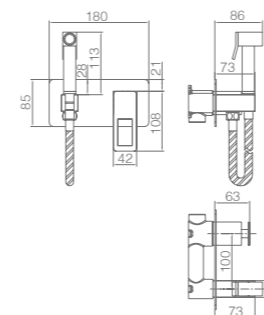

# SUECIA

SERIE

ORO ROSA BRILLO

NEGRO MATE



# SUECIA

SERIE

ORO ROSA BRILLO

NEGRO MATE

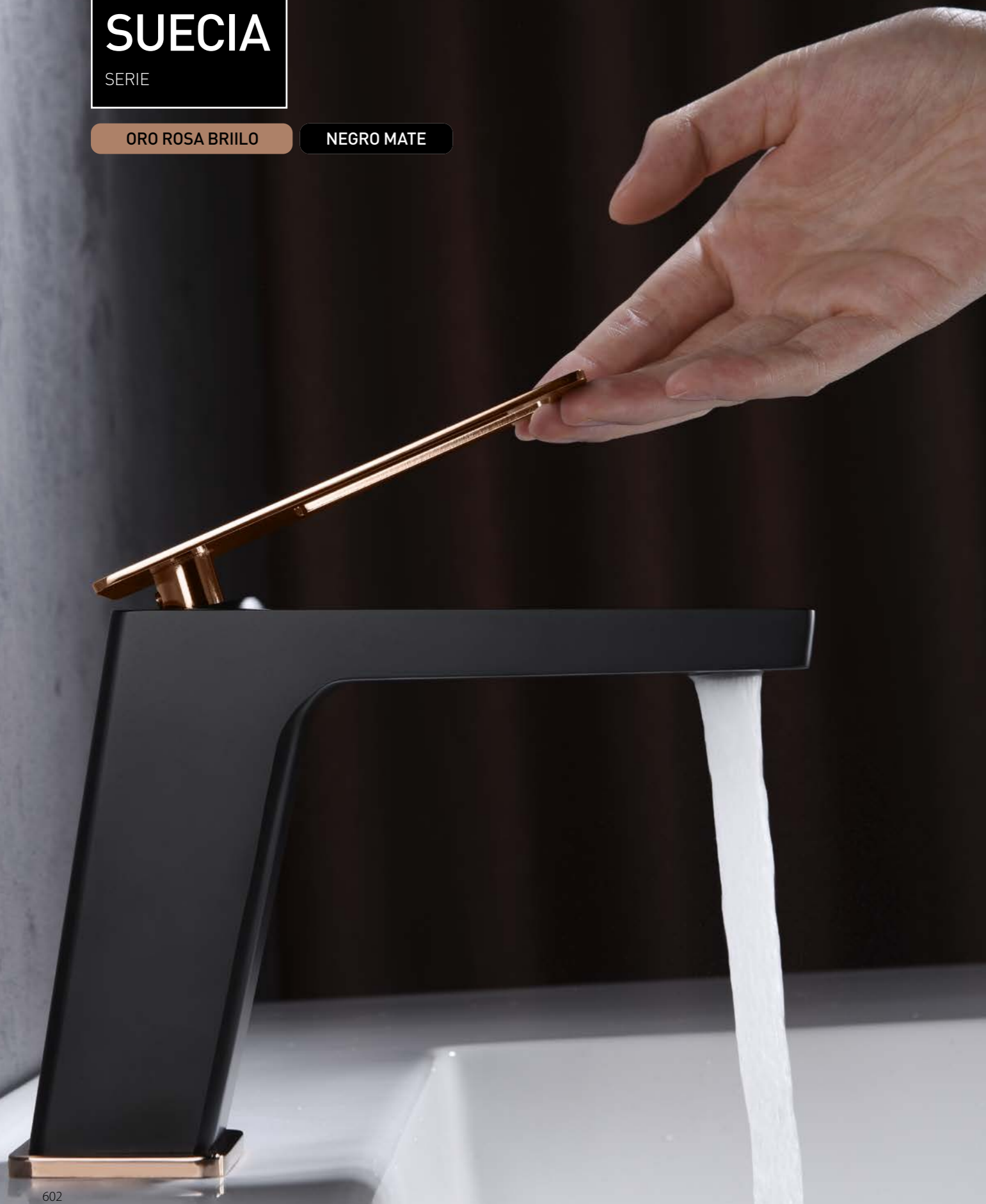

**Ref.: BDC032/NOR**

Barra de ducha de acero inox. S.304 cuadrada extensible acabado negro mate.  
Rociador de acero inox. S.304 20x20 cm, extraplano, acabado oro rosa brillo y antical.  
Soporte mango de ducha regulable en altura acabado negro mate.  
Mango de ducha cuadrado de 1 posición acabado oro rosa brillo.  
Grifería monomando de latón acabado negro mate con complementos oro rosa brillo, distribuidor incorporado.  
Caudal medio 12 l/min.  
Flexo PVC 1,5 m.  
Cartucho monomando cerámico Ø35 mm.

**Ref.: BDC032-1NOR**

Monomando de lavabo.  
Cuerpo de grifería en latón.  
Acabado negro mate con complementos oro rosa brillo.  
Cartucho cerámico Ø26 mm TOP.  
Flexos 3/8".

**Ref.: BDC032-2NOR**

Monomando de bidé.  
Cuerpo de grifería en latón.  
Acabado negro mate con complementos oro rosa brillo.  
Cartucho cerámico Ø26 mm TOP.  
Flexos 3/8".

**Ref.: BDC032-3NOR**

Monomando de lavabo alto.  
Cuerpo de grifería en latón.  
Acabado negro mate con complementos oro rosa brillo.  
Cartucho cerámico Ø26 mm TOP.  
Flexos 3/8".



# SUECIA

SERIE

ORO ROSA BRILLO

NEGRO MATE

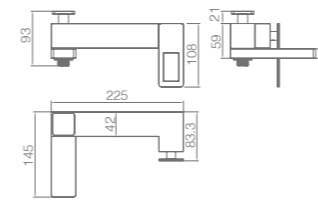

Ref: **BDC032-7NOR**

Grifería para baño/ducha en latón.  
 Acabado negro mate con complementos oro rosa brillo.  
 Soporte para mango de ducha de ABS.  
 Mango ducha cuadrado 1 posición.  
 Flexo PVC 1.80.  
 Caudal medio 12 l/min.  
 Cartucho monomando cerámico Ø35mm.





# SUECIA

SERIE

ORO ROSA BRILLO

NEGRO MATE



# SUECIA

SERIE

ORO ROSA BRILLO

NEGRO MATE



Ref.: **BDC032-6NOR**

Rociador de acero inox. S.304 25x25cm, extraplano, acabado oro rosa brillo y antical.  
 Tubo salida pared de latón acabado negro mate con detalles en oro rosa brillo.  
 Mango de ducha cuadrado de 1 posición acabado oro rosa brillo.  
 Grifería monomando de latón acabado negro mate de 2 vías con detalles oro rosa brillo.  
 Caudal medio 20 l/min.  
 Distribuidor redondo de latón acabado oro rosa brillo.  
 Flexo PVC 1.5 m.  
 Cartucho monomando Ø35 mm.  
 Soporte mango de ducha con salida agua pared.  
 Cuerpo empotrado a pared. Con caja de registro.



# ESTOCOLMO

SERIE

ORO ROSA BRILLO

NEGRO MATE

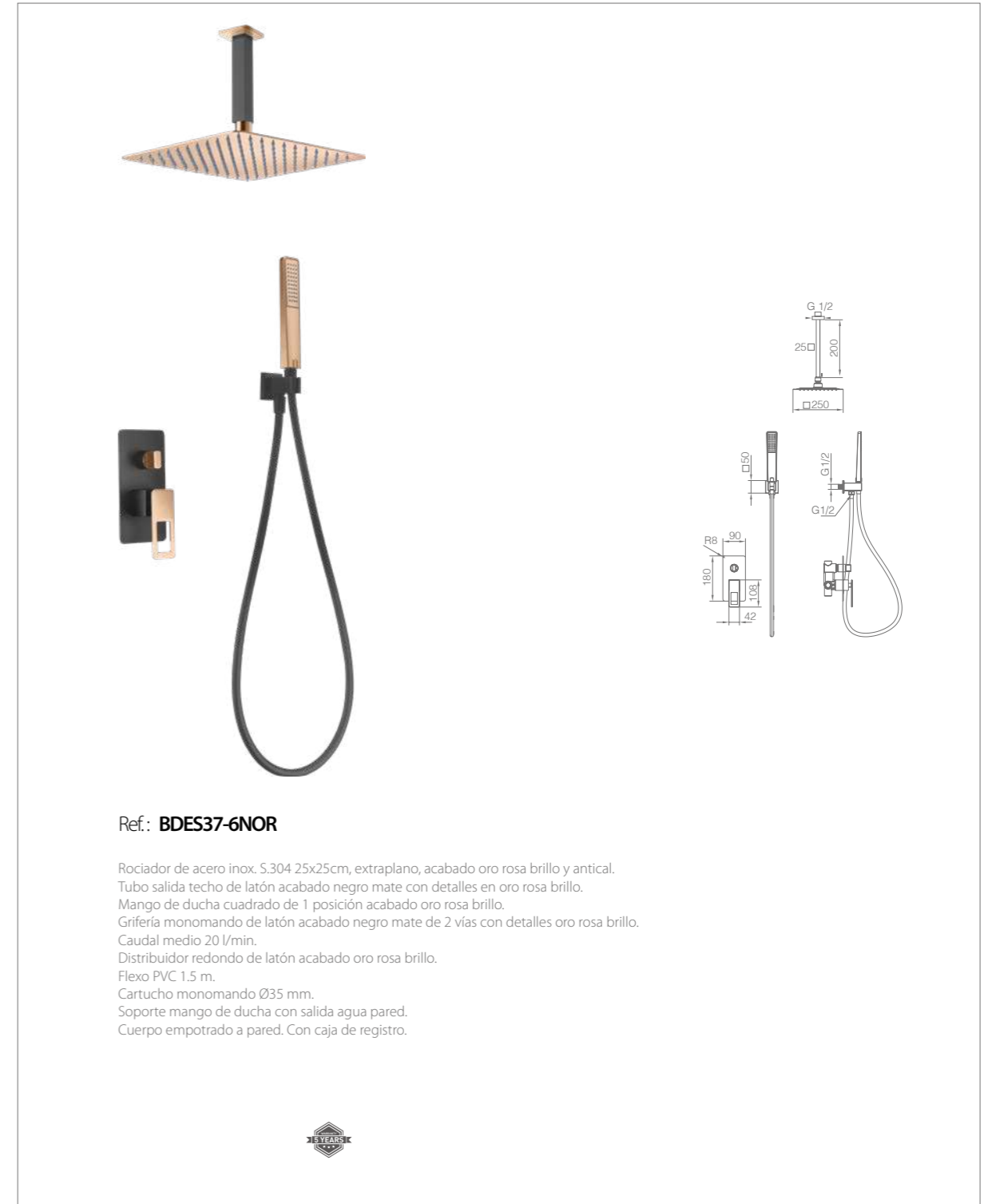

Ref.: **BDES37-6NOR**

Rociador de acero inox. S.304 25x25cm, extraplano, acabado oro rosa brillo y antical.  
 Tubo salida techo de latón acabado negro mate con detalles en oro rosa brillo.  
 Mango de ducha cuadrado de 1 posición acabado oro rosa brillo.  
 Grifería monomando de latón acabado negro mate de 2 vías con detalles oro rosa brillo.  
 Caudal medio 20 l/min.  
 Distribuidor redondo de latón acabado oro rosa brillo.  
 Flexo PVC 1.5 m.  
 Cartucho monomando Ø35 mm.  
 Soporte mango de ducha con salida agua pared.  
 Cuerpo empotrado a pared. Con caja de registro.



# SUECIA

SERIE

ORO ROSA BRILLO

NEGRO MATE



Ref.: **BDC032-4NOR**

Grifería empotrada monomando de lavabo.  
Latón acabado negro mate con complementos oro rosa brillo.  
Box de registro incluida.

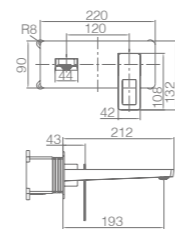

Ref.: **BDC032-5NOR**

Grifería empotrada monomando de bidé  
Agua fría y caliente.  
Mango de 1 posición oro rosa brillo.  
Flexo PVC.  
Latón acabado negro mate con complementos oro rosa brillo.  
Box de registro incluida.

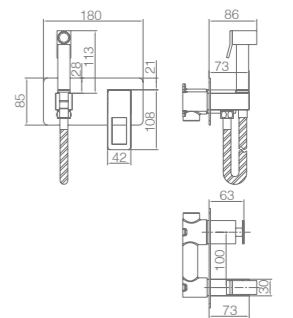



# SUECIA

SERIE

Ref.: **BBEC32**

Grifería exenta de bañera en latón.  
Acabado cromo.  
Cartucho cerámico Ø35mm.  
Mango de ducha cuadrado de 1 posición.  
Flexo de PVC.  
Incluye box de registro a suelo.



Ref.: **BBEC32/NG**

Grifería exenta de bañera en latón.  
Acabado negro mate.  
Cartucho cerámico Ø35mm.  
Mango de ducha cuadrado de 1 posición.  
Flexo de PVC.  
Incluye box de registro a suelo.



Ref.: **BBEC32/NOR**

Grifería exenta de bañera en latón.  
Acabado negro mate.  
Cartucho cerámico Ø35mm.  
Mango de ducha cuadrado de 1 posición  
acabado oro rosa brillo.  
Flexo de PVC.  
Incluye box de registro a suelo.



Ref.: **BBEC32/NGOLD**

Grifería exenta de bañera en latón.  
Acabado negro mate.  
Cartucho cerámico Ø35mm.  
Mango de ducha cuadrado de 1 posición  
acabado oro brillo.  
Flexo de PVC.  
Incluye box de registro a suelo.



# URAL

SERIE



# URAL

SERIE

CROMO



**Ref.: BDG040**

Barra de ducha de acero inox. S.304 redonda extensible acabado cromo.  
 Rociador de acero inox. S.304 Ø20 cm, extraplano, acabado cromo y antical.  
 Soporte mango de ducha regulable en altura acabado cromo.  
 Mango de ducha redondo de 3 posiciones acabado cromo.  
 Grifería monomando de latón acabado cromo.  
 Distribuidor redondo en latón acabado cromo.  
 Caudal medio 12 l/min.  
 Flexo acero reforzado 1,5 m.  
 Cartucho monomando cerámico Ø35 mm.

Grifería con certificación ACS 15 YEARS

**Ref.: BDG040-1**

Monomando de lavabo.  
 Cuerpo de grifería en latón.  
 Acabado cromo.  
 Cartucho cerámico Ø25 mm.  
 Flexos 3/8".

Grifería con certificación ACS 15 YEARS

**Ref.: BDG040-2**

Monomando de bidé.  
 Cuerpo de grifería en latón.  
 Acabado cromo.  
 Cartucho cerámico Ø25 mm.  
 Flexos 3/8".

Grifería con certificación ACS 15 YEARS

**Ref.: BDG040-3**

Monomando de lavabo alto.  
 Cuerpo de grifería en latón.  
 Acabado cromo.  
 Cartucho cerámico Ø25 mm.  
 Flexos 3/8".

Grifería con certificación ACS 15 YEARS

# URAL

SERIE

CROMO

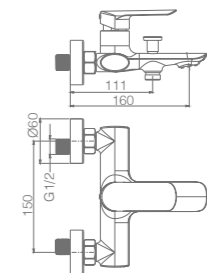

Ref.: BDG040-4

Grifería para baño/ducha en latón.  
Acabado cromo.  
Soporte para mango de ducha de ABS.  
Mango ducha redondo 3 posiciones.  
Flexo acero reforzado 1.80 m.  
Caudal medio 12 l/min.  
Cartucho monomando cerámico Ø35 mm.



# URAL

SERIE

NÍQUEL CEPILLADO







# URAL

SERIE

NÍQUEL CEPILLADO



# URAL

SERIE

NÍQUEL CEPILLADO



**Ref.: BDG040/NQ**

Barra de ducha de acero inox. S.304 redonda extensible acabado níquel cepillado.  
 Rociador de acero inox. S.304 Ø20 cm, extraplano, acabado níquel cepillado y antical.  
 Soporte mango de ducha regulable en altura acabado níquel cepillado.  
 Mango de ducha redondo de 3 posiciones acabado níquel cepillado.  
 Grifería monomando de latón acabado níquel cepillado.  
 Distribuidor redondo en latón acabado níquel cepillado.  
 Caudal medio 12 l/min.  
 Flexo PVC 1,5 m.  
 Cartucho monomando cerámico Ø35 mm.

Grifería con certificación ACS 15 YEARS

**Ref.: BDG040-1NQ**

Monomando de lavabo.  
 Cuerpo de grifería en latón.  
 Acabado níquel cepillado.  
 Cartucho cerámico Ø25 mm.  
 Flexos 3/8".

Grifería con certificación ACS 15 YEARS

**Ref.: BDG040-2NQ**

Monomando de bidé.  
 Cuerpo de grifería en latón.  
 Acabado níquel cepillado.  
 Cartucho cerámico Ø25 mm.  
 Flexos 3/8".

Grifería con certificación ACS 15 YEARS

**Ref.: BDG040-3NQ**

Monomando de lavabo alto.  
 Cuerpo de grifería en latón.  
 Acabado níquel cepillado.  
 Cartucho cerámico Ø25 mm.  
 Flexos 3/8".

Grifería con certificación ACS 15 YEARS

# URAL

SERIE

NÍQUEL CEPILLADO

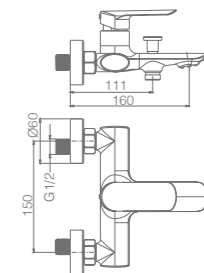

Ref.: **BDG040-4NQ**

Grifería para baño/ducha en latón.  
Acabado níquel cepillado.  
Soporte para mango de ducha de ABS.  
Mango ducha redondo 3 posiciones.  
Flexo PVC 1.80 m.  
Caudal medio 12 l/min.  
Cartucho monomando cerámico Ø35 mm.



**URAL**  
SERIE

NEGRO MATE



# URAL

SERIE

NEGRO MATE



**Ref.: BDG040/NG**

Barra de ducha de acero inox. S.304 redonda extensible acabado negro mate.  
 Rociador de acero inox. S.304 Ø20 cm, extraplano, acabado negro mate y antical.  
 Soporte mango de ducha regulable en altura acabado negro mate.  
 Mango de ducha redondo de 3 posiciones acabado negro mate.  
 Grifería monomando de latón acabado negro mate.  
 Distribuidor redondo en latón acabado negro mate.  
 Caudal medio 12 l/min.  
 Flexo PVC 1,5 m.  
 Cartucho monomando cerámico Ø35 mm.

Grifería con certificación ACS 15 YEARS

**Ref.: BDG040-1NG**

Monomando de lavabo.  
 Cuerpo de grifería en latón.  
 Acabado negro mate.  
 Cartucho cerámico Ø25 mm.  
 Flexos 3/8".

Grifería con certificación ACS 15 YEARS

**Ref.: BDG040-2NG**

Monomando de bidé.  
 Cuerpo de grifería en latón.  
 Acabado negro mate.  
 Cartucho cerámico Ø25 mm.  
 Flexos 3/8".

Grifería con certificación ACS 15 YEARS

**Ref.: BDG040-3NG**

Monomando de lavabo alto.  
 Cuerpo de grifería en latón.  
 Acabado negro mate.  
 Cartucho cerámico Ø25 mm.  
 Flexos 3/8".

Grifería con certificación ACS 15 YEARS



# URAL

SERIE

NEGRO MATE

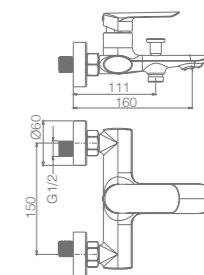

Ref.: **BDG040-4NG**

Grifería para baño/ducha en latón.  
Acabado negro mate.  
Soporte para mango de ducha de ABS.  
Mango ducha redondo 3 posiciones.  
Flexo PVC 1.80 m.  
Caudal medio 12 l/min.  
Cartucho monomando cerámico Ø35 mm.



# MILOS

SERIE



# MILOS

SERIE

CROMO



**Ref.: BDYS045**

Barra de ducha de acero inox. S.304 redonda extensible acabado cromo.  
 Rociador de acero inox. S.304 Ø20 cm, extraplano, acabado cromo y antical.  
 Soporte mango de ducha regulable en altura.  
 Mango de ducha redondo de 1 posición.  
 Grifería monomando de latón acabado cromo.  
 Caudal medio 12 l/min.  
 Distribuidor redondo de latón acabado cromo.  
 Flexo reforzado 1.5 m.  
 Cartucho cerámico Ø35 mm.

**Ref.: BDYS045-1**

Monomando lavabo.  
 Cuerpo grifería en latón.  
 Acabado cromo.  
 Cartucho cerámico Ø26 mm.  
 Flexos 3/8".

**Ref.: BDYS045-2**

Monomando bidé.  
 Cuerpo grifería en latón.  
 Acabado cromo.  
 Cartucho cerámico Ø26 mm.  
 Flexos 3/8".

**Ref.: BDYS045-3**

Monomando lavabo alto.  
 Cuerpo grifería en latón.  
 Acabado cromo.  
 Cartucho cerámico Ø26 mm.  
 Flexos 3/8".





# MILOS

SERIE

CROMO

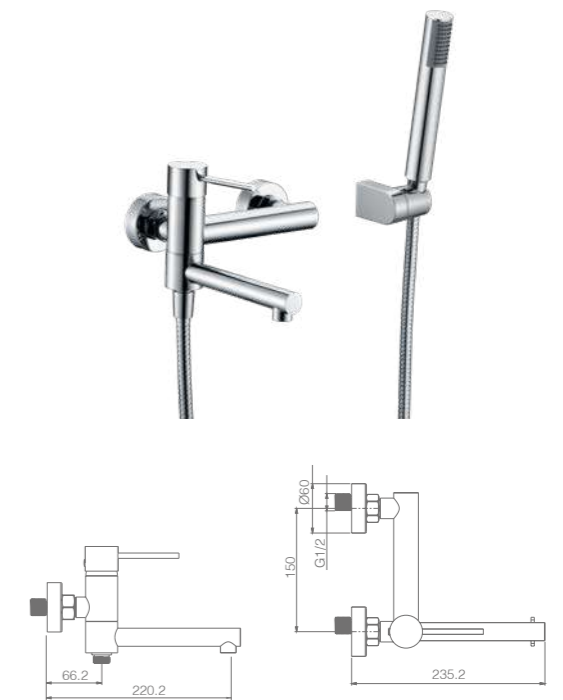

Ref.: **BDY045-4**

Grifería monomando de baño/ducha de latón.  
 Distribuidor caño abatible.  
 Acabado cromo.  
 Soporte para mango de ducha ABS.  
 Mango de ducha redondo de 1 posición.  
 Flexo reforzado 1.8 m.  
 Caudal medio 12 l/min.  
 Cartucho monomando Ø35 mm.



**MILOS**

SERIE

CROMO





Ref.: **GPM5045**

Rociador de acero inox. S.304 Ø25 cm, extraplano, acabado cromo y antical.  
 Tubo salida pared de latón acabado cromo.  
 Mango de ducha redondo de 1 posición.  
 Grifería monomando de latón acabado cromo de 2 vías.  
 Caudal medio 12 l/min.  
 Distribuidor redondo de latón.  
 Flexo PVC 1.5 m.  
 Cartucho monomando Ø35 mm.  
 Soporte mango de ducha con salida agua pared.  
 Cuerpo empotrado directo a pared. Sin caja de registro.



Ref.: **GPTS045**

Rociador de acero inox. S.304 Ø25 cm, extraplano, acabado cromo y antical.  
 Tubo salida techo de latón acabado cromo.  
 Mango de ducha redondo de 1 posición.  
 Grifería monomando de latón acabado cromo de 2 vías.  
 Caudal medio 12 l/min.  
 Distribuidor redondo de latón.  
 Flexo PVC 1.5 m.  
 Cartucho monomando Ø35 mm.  
 Soporte mango de ducha con salida agua pared.  
 Cuerpo empotrado directo a pared. Sin caja de registro.



# MILOS

SERIE

**CROMO**



Ref.: **GLIS045**

Grifería empotrada monomando.  
 Latón acabado cromo.  
 En dos partes independientes.  
 Cuerpo empotrado directo a pared.  
 Sin caja de registro.

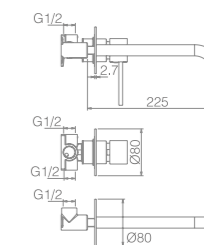

# MILOS

SERIE

BLANCO MATE



# MILOS

SERIE

BLANCO MATE

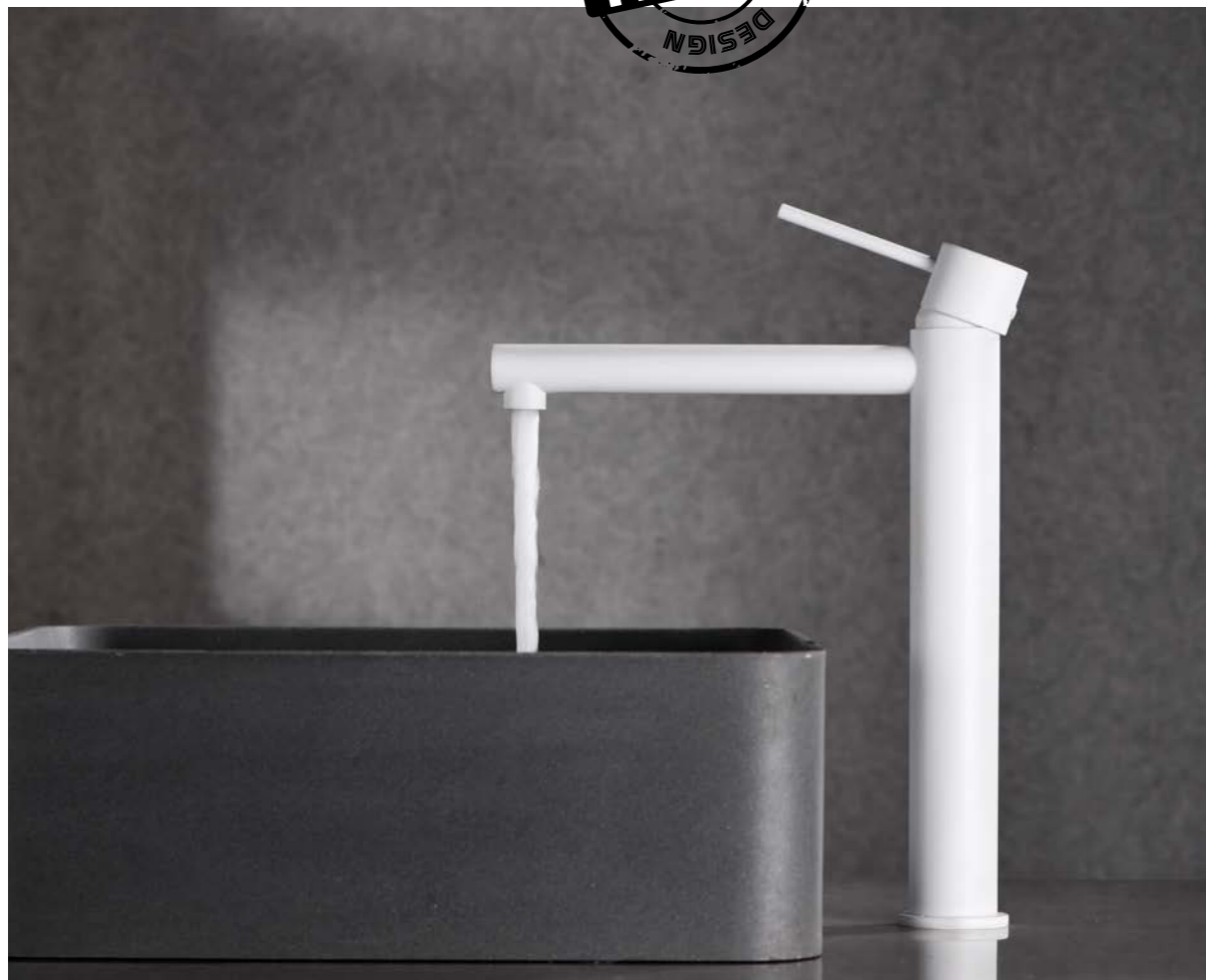

**Ref.: BDYS045/BL**

Barra de ducha de acero inox. S.304 redonda extensible acabado blanco mate.  
 Rociador de acero inox. S.304 Ø20 cm, extraplano, acabado blanco mate y antical.  
 Soporte mango de ducha regulable en altura.  
 Mango de ducha redondo de 1 posición blanco mate.  
 Grifería monomando de latón acabado blanco mate.  
 Caudal medio 12 l/min.  
 Distribuidor redondo de latón acabado blanco mate.  
 Flexo PVC 1.5 m.  
 Cartucho cerámico Ø35 mm.

**Ref.: BDYS045-1BL**

Monomando lavabo.  
 Cuerpo grifería en latón.  
 Acabado blanco mate.  
 Cartucho cerámico Ø26 mm.  
 Flexos 3/8".

**Ref.: BDYS045-2BL**

Monomando bidé.  
 Cuerpo grifería en latón.  
 Acabado blanco mate.  
 Cartucho cerámico Ø26 mm.  
 Flexos 3/8".

**Ref.: BDYS045-3BL**

Monomando lavabo alto.  
 Cuerpo grifería en latón.  
 Acabado blanco mate.  
 Cartucho cerámico Ø26 mm.  
 Flexos 3/8".

# MILOS

SERIE

BLANCO MATE

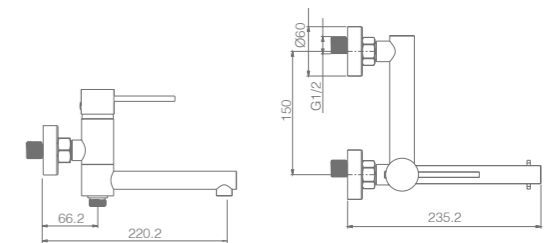

Ref.: **BDYS045-4BL**

Grifería monomando de baño/ducha de latón acabado blanco mate.  
Distribuidor caño abatible.  
Acabado blanco mate.  
Soporte para mango de ducha ABS.  
Mango de ducha redondo de 1 posición blanco mate.  
Flexo PVC 1.8 m.  
Caudal medio 12 l/min.  
Cartucho monomando Ø35 mm.





**Ref.: GPMS045/BL**

Rociador de acero inox. S.304 Ø25 cm, extraplano, acabado blanco mate y antical.  
 Tubo salida pared de latón acabado blanco mate.  
 Mango de ducha redondo de 1 posición blanco mate.  
 Grifería monomando de latón acabado blanco mate de 2 vías.  
 Caudal medio 12 l/min.  
 Distribuidor redondo de latón.  
 Flexo PVC 1.5 m.  
 Cartucho monomando Ø35 mm.  
 Soporte mango de ducha con salida agua pared.  
 Cuerpo empotrado directo a pared. Sin caja de registro.

**Ref.: GPTS045/BL**

Rociador de acero inox. S.304 Ø25 cm, extraplano, acabado blanco mate y antical.  
 Tubo salida techo de latón acabado blanco mate.  
 Mango de ducha redondo de 1 posición blanco mate.  
 Grifería monomando de latón acabado blanco mate de 2 vías.  
 Caudal medio 12 l/min.  
 Distribuidor redondo de latón.  
 Flexo PVC 1.5 m.  
 Cartucho monomando Ø35 mm.  
 Soporte mango de ducha con salida agua pared.  
 Cuerpo empotrado directo a pared. Sin caja de registro.



# MILOS

SERIE

BLANCO MATE

Ref.: GLIS045/BL

Grifería empotrada monomando.  
Latón acabado blanco mate.  
En dos partes independientes.  
Cuerpo empotrado directo a pared.  
Sin caja de registro.

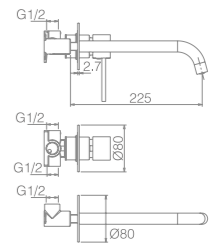





# MILOS

SERIE

NEGRO MATE



# MILOS

SERIE

NEGRO MATE



**Ref.: BDYS045/NG**

Barra de ducha de acero inox. S.304 redonda extensible acabado negro mate.  
 Rociador de acero inox. S.304 Ø20 cm, extraplano, acabado negro mate y antical.  
 Soporte mango de ducha regulable en altura.  
 Mango de ducha redondo de 1 posición.  
 Grifería monomando de latón acabado negro mate.  
 Caudal medio 12 l/min.  
 Distribuidor redondo de latón acabado negro mate.  
 Flexo PVC 1.5 m.  
 Cartucho cerámico Ø35 mm.

**Ref.: BDYS045-1NG**

Monomando lavabo.  
 Cuerpo grifería en latón.  
 Acabado negro mate.  
 Cartucho cerámico Ø26 mm.  
 Flexos 3/8".

**Ref.: BDYS045-2NG**

Monomando bidé.  
 Cuerpo grifería en latón.  
 Acabado negro mate.  
 Cartucho cerámico Ø26 mm.  
 Flexos 3/8".

**Ref.: BDYS045-3NG**

Monomando lavabo alto.  
 Cuerpo grifería en latón.  
 Acabado negro mate.  
 Cartucho cerámico Ø26 mm.  
 Flexos 3/8".

# MILOS

SERIE

NEGRO MATE

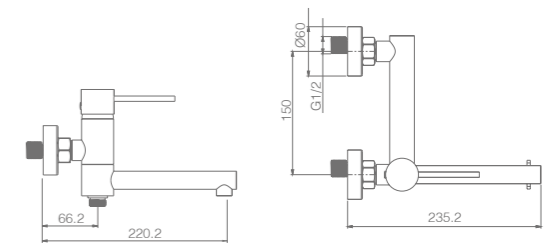

Ref.: **BDYS045-4NG**

Grifería monomando de baño/ducha de latón.  
Distribuidor caño abatible.  
Acabado negro mate.  
Soporte para mango de ducha ABS.  
Mango de ducha redondo de 1 posición.  
Flexo PVC 1.8 m.  
Caudal medio 12 l/min.  
Cartucho monomando Ø35 mm.



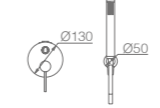
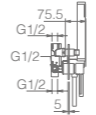
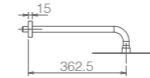
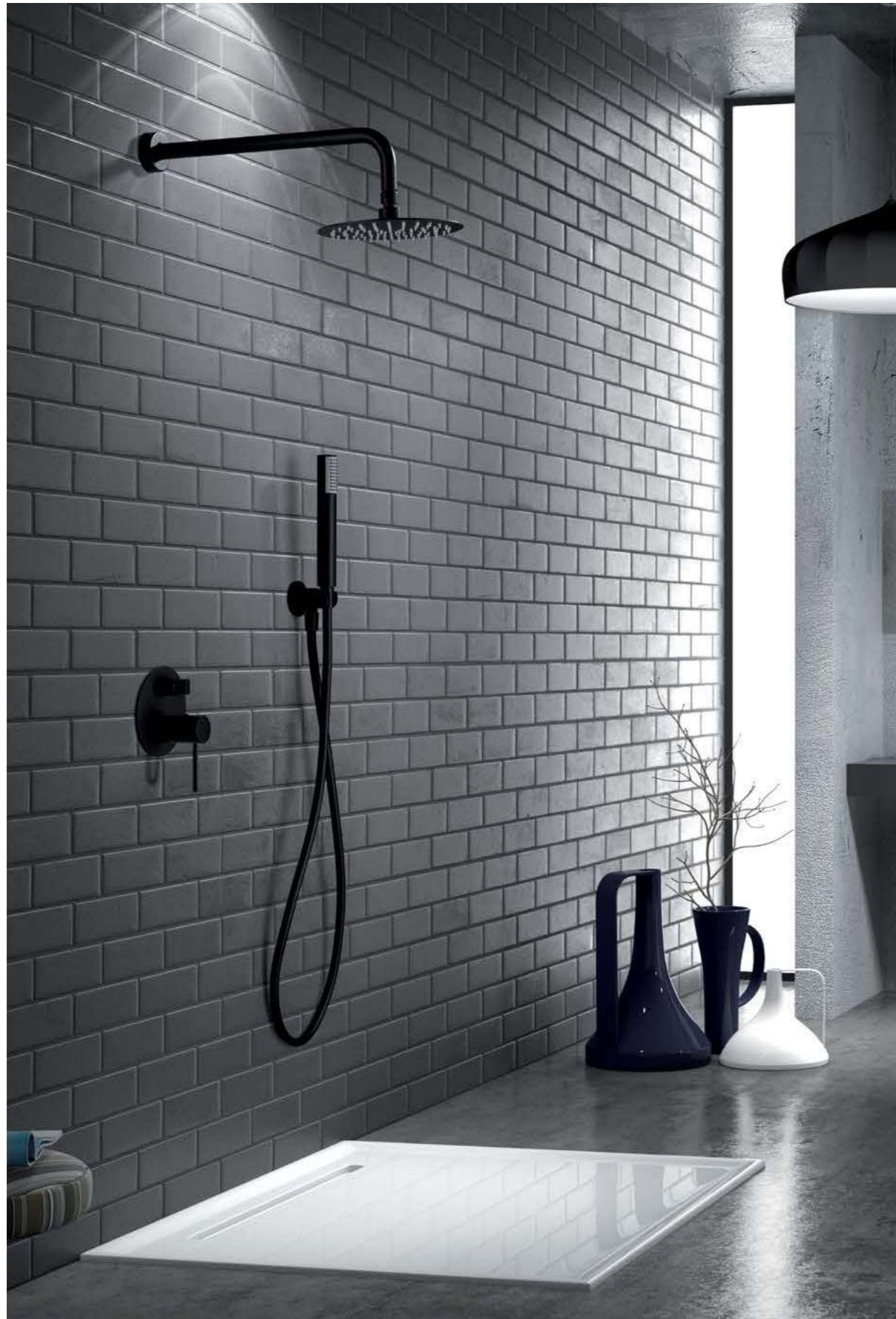

Ref.: **GPMS045/NG**

Rociador de acero inox. S.304 Ø25 cm, extraplano, acabado negro mate y antical.  
 Tubo salida pared de latón acabado negro mate.  
 Mango de ducha redondo de 1 posición.  
 Grifería monomando de latón acabado negro mate de 2 vías.  
 Caudal medio 12 l/min.  
 Distribuidor redondo de latón.  
 Flexo PVC 1.5 m.  
 Cartucho monomando Ø35 mm.  
 Soporte mango de ducha con salida agua pared.  
 Cuerpo empotrado directo a pared. Sin caja de registro.

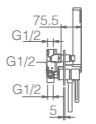
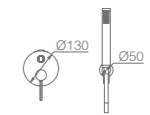
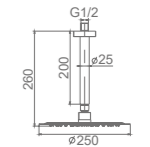

Ref.: **GPTS045/NG**

Rociador de acero inox. S.304 Ø25 cm, extraplano, acabado negro mate y antical.  
 Tubo salida techo de latón acabado negro mate.  
 Mango de ducha redondo de 1 posición.  
 Grifería monomando de latón acabado negro mate de 2 vías.  
 Caudal medio 12 l/min.  
 Distribuidor redondo de latón.  
 Flexo PVC 1.5 m.  
 Cartucho monomando Ø35 mm.  
 Soporte mango de ducha con salida agua pared.  
 Cuerpo empotrado directo a pared. Sin caja de registro.



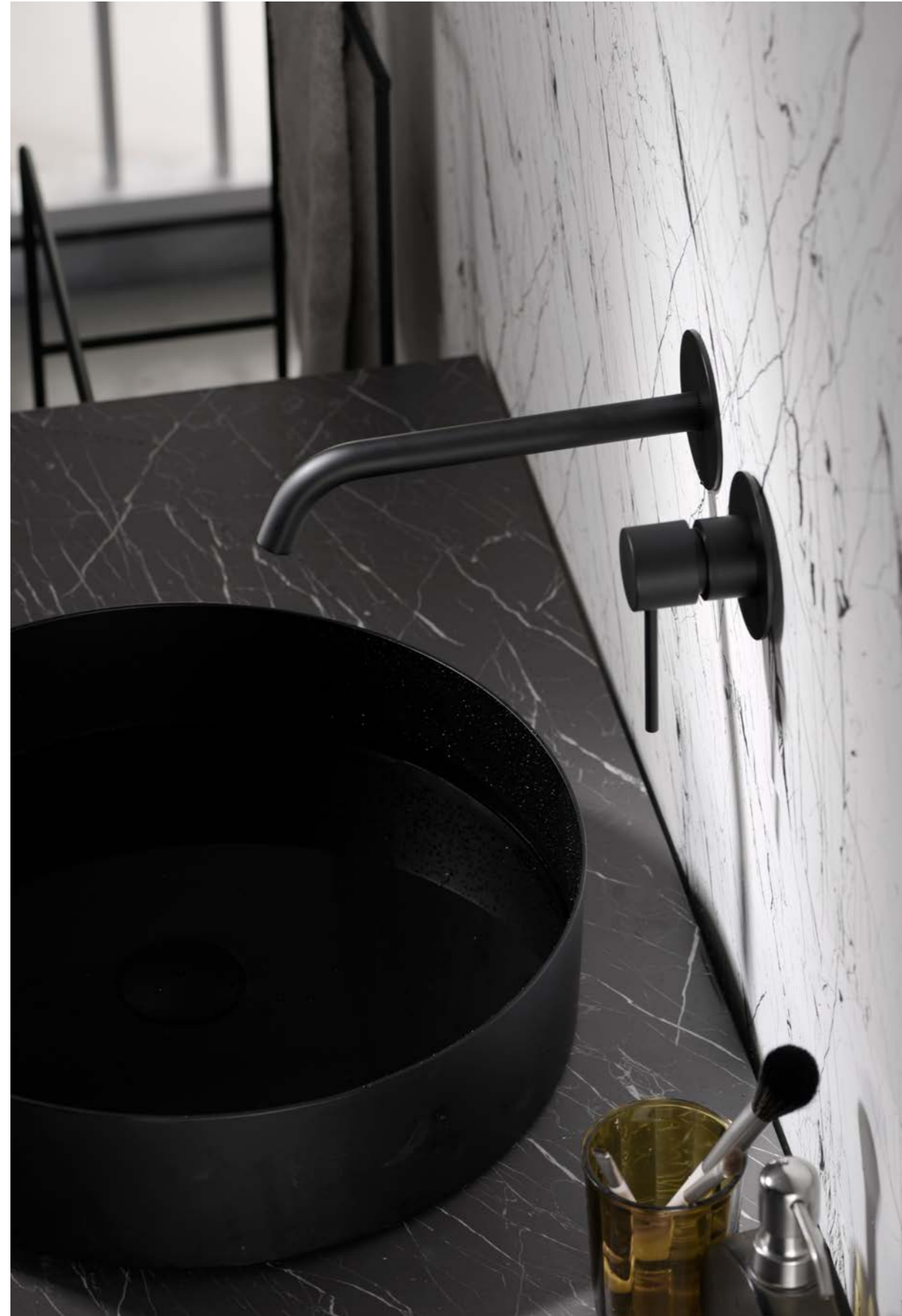

# MILOS

SERIE

**NEGRO MATE**

Ref.: **GLIS045/NG**

Grifería empotrada monomando.  
 Latón acabado negro mate.  
 En dos partes independientes.  
 Cuerpo empotrado directo a pared.  
 Sin caja de registro.

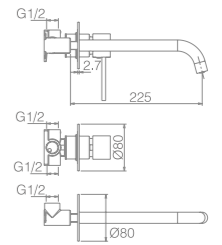

# MILOS

SERIE

ORO ROSA BRILLO

NEGRO MATE



# MILOS

SERIE

ORO ROSA BRILLO

NEGRO MATE

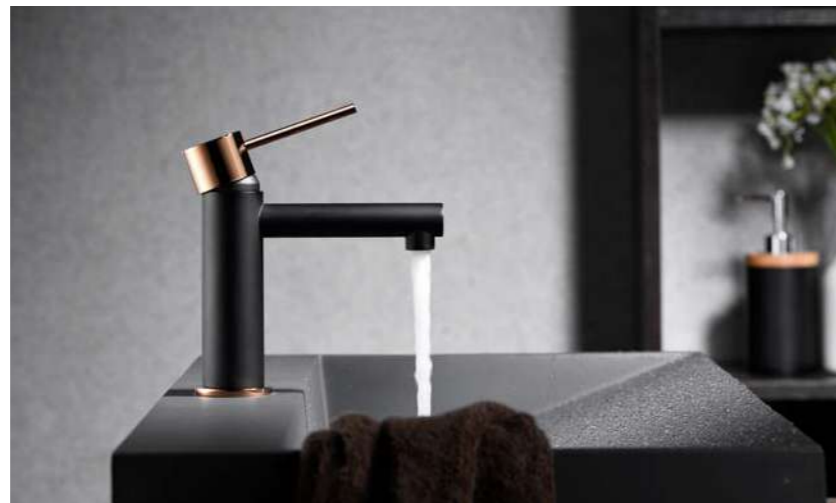

Ref.: **BDYS045/NOR**

Barra de ducha de acero inox. S.304 redonda extensible acabado negro mate.  
 Rociador de acero inox. S.304 Ø20 cm, extraplano, acabado oro rosa brillo y antical.  
 Soporte mango de ducha regulable en altura.  
 Mango de ducha redondo de 1 posición oro rosa brillo.  
 Grifería monomando de latón acabado negro mate con maneta oro rosa brillo.  
 Caudal medio 12 l/min.  
 Distribuidor redondo de latón acabado negro mate.  
 Flexo PVC 1.5 m.  
 Cartucho cerámico 35 mm.

Ref.: **BDYS045-1NOR**

Monomando lavabo.  
 Cuerpo grifería en latón.  
 Acabado negro mate con complementos en oro rosa brillo.  
 Cartucho cerámico Ø26 mm.  
 Flexos 3/8".

Ref.: **BDYS045-2NOR**

Monomando bidé.  
 Cuerpo grifería en latón.  
 Acabado negro mate con complementos en oro rosa brillo.  
 Cartucho cerámico Ø26 mm.  
 Flexos 3/8".

Ref.: **BDYS045-3NOR**

Monomando lavabo alto.  
 Cuerpo grifería en latón.  
 Acabado negro mate con complementos en oro rosa brillo.  
 Cartucho cerámico Ø26 mm.  
 Flexos 3/8".

# MILOS

SERIE

ORO ROSA BRILLO

NEGRO MATE

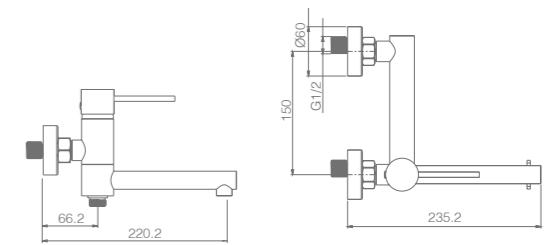
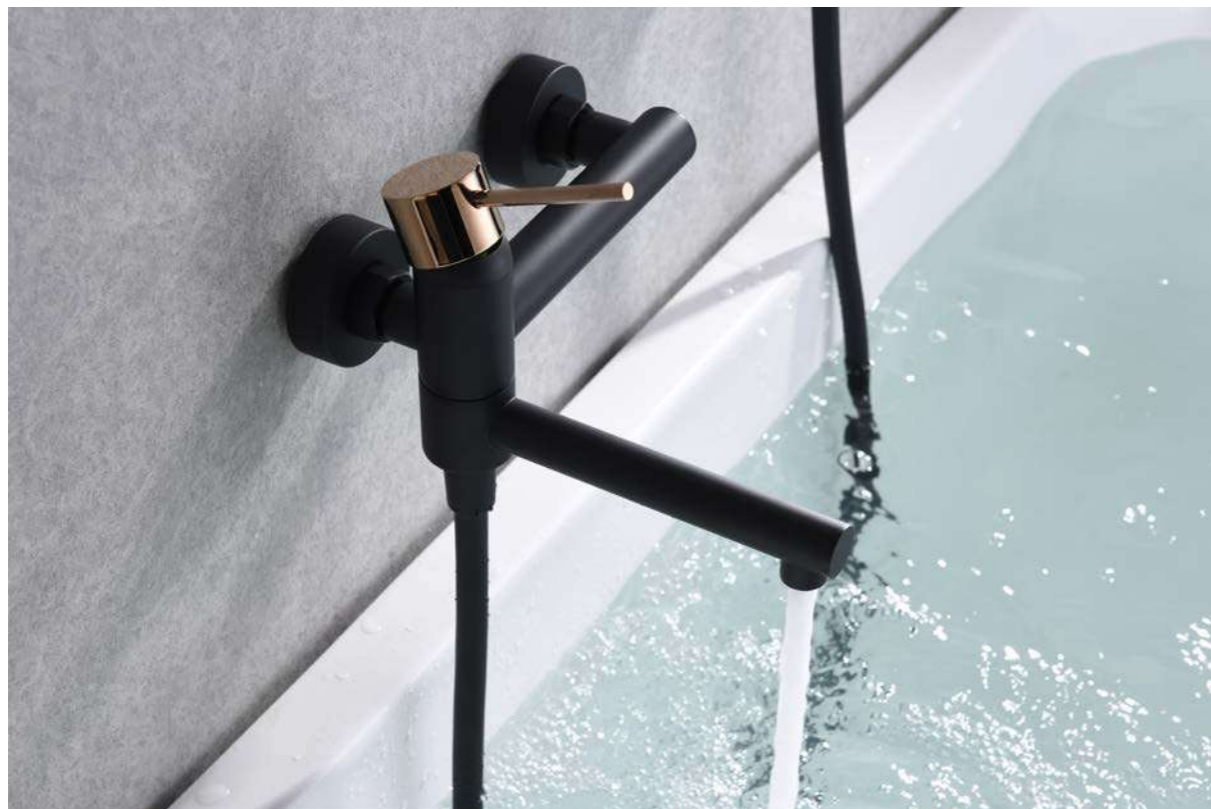

Ref.: **BDYS045-4NOR**

Grifería monomando de baño/ducha de latón acabado negro mate.  
Distribuidor caño abatible.  
Acabado negro mate con complementos en oro rosa brillo.  
Soporte para mango de ducha ABS.  
Mango de ducha redondo de 1 posición oro rosa brillo.  
Flexo PVC 1.8 m.  
Caudal medio 12 l/min.  
Cartucho monomando Ø35 mm.





# MILOS

SERIE

ORO ROSA BRILLO

NEGRO MATE



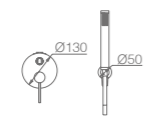
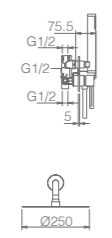
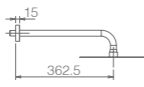
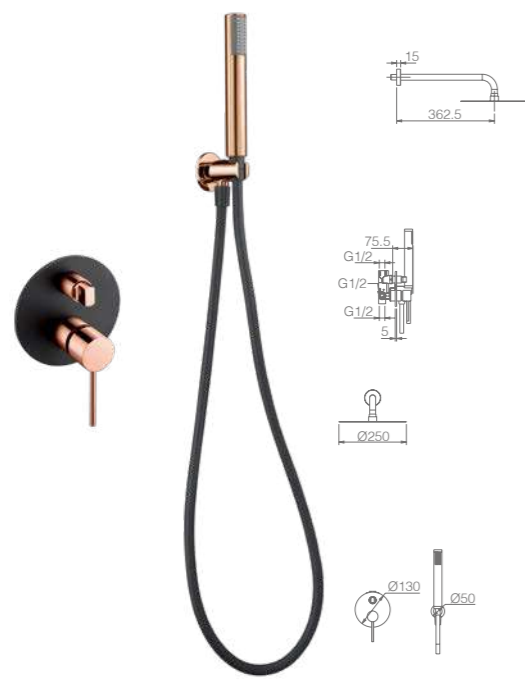

Ref.: **GPMS045/NOR**

Rociador de acero inox. S.304 Ø25 cm, extraplano, acabado oro rosa brillo mate y antical.  
 Tubo salida pared de latón acabado negro mate con detalles en oro rosa brillo.  
 Mango de ducha redondo de 1 posición oro rosa brillo.  
 Grifería monomando de latón acabado negro mate de 2 vías con detalles en oro rosa brillo.  
 Caudal medio 12 l/min.  
 Distribuidor redondo de latón.  
 Flexo PVC 1.5 m.  
 Cartucho monomando Ø35 mm.  
 Soporte mango de ducha con salida agua pared.  
 Cuerpo empotrado directo a pared. Sin caja de registro.

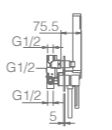
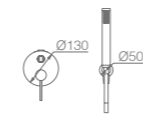
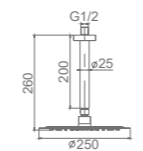
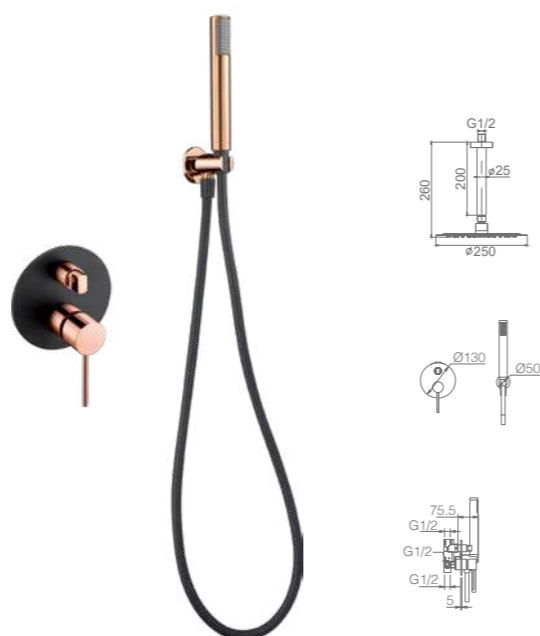

Ref.: **GPTS045/NOR**

Rociador de acero inox. S.304 Ø25 cm, extraplano, acabado oro rosa brillo mate y antical.  
 Tubo salida techo de latón acabado negro mate con detalles en oro rosa brillo.  
 Mango de ducha redondo de 1 posición oro rosa brillo.  
 Grifería monomando de latón acabado negro mate de 2 vías con detalles en oro rosa brillo.  
 Caudal medio 12 l/min.  
 Distribuidor redondo de latón.  
 Flexo PVC 1.5 m.  
 Cartucho monomando Ø35 mm.  
 Soporte mango de ducha con salida agua pared.  
 Cuerpo empotrado directo a pared. Sin caja de registro.



# MILOS

SERIE

ORO ROSA BRILLO

NEGRO MATE



Ref.: **GLIS045/NOR**

Grifería empotrada monomando.  
 Latón acabado oro rosa brillo con complementos negro mate.  
 En dos partes independientes.  
 Cuerpo empotrado directo a pared.  
 Sin caja de registro.

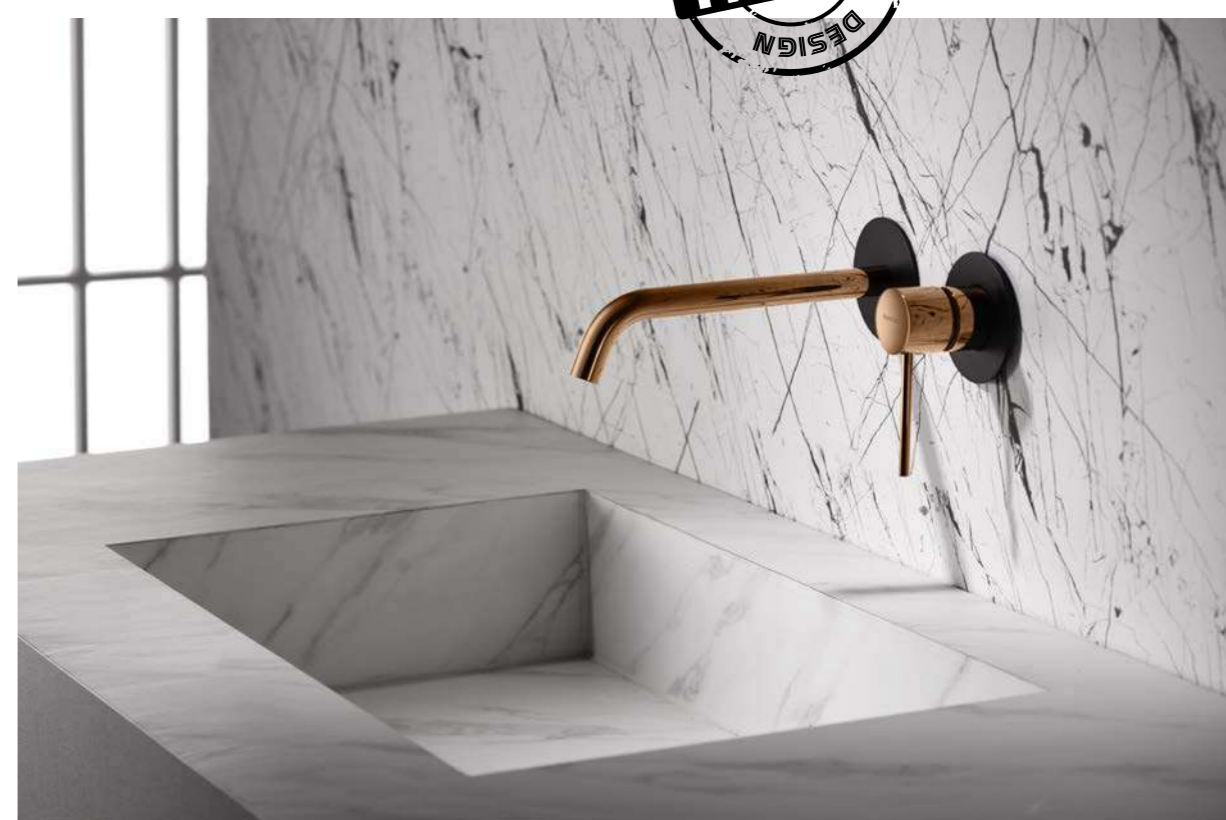
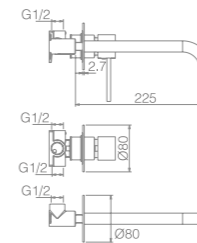



# ESCOCIA

SERIE



# ESCOCIA

SERIE

CROMO



Sistema desvío de agua de mango a rociador: girar y bajar.

Ref: **BDSC024**

Barra de ducha de acero inox. S.304 redonda extensible acabado cromo.  
 Rociador de acero inox. S.304 Ø20 cm, extraplano, acabado cromo y antical.  
 Soporte mango de ducha regulable en altura acabado cromo.  
 Mango de ducha cuadrado de 3 posiciones acabado cromo.  
 Grifería monomando de latón acabado cromo.  
 Distribuidor integrado entre el grifo y el flexo.  
 Caudal medio 12 l/min.  
 Flexo acero reforzado 1,5 m.  
 Cartucho monomando cerámico Ø35 mm.

Ref: **BDSC024-1**

Monomando de lavabo.  
 Cuerpo de grifería en latón.  
 Acabado cromo.  
 Cartucho cerámico Ø35 mm.  
 Flexos 3/8".

Ref: **BDSC024-2**

Monomando de bidé.  
 Cuerpo de grifería en latón.  
 Acabado cromo.  
 Cartucho cerámico Ø35 mm.  
 Flexos 3/8".

Ref: **BDSC024-3**

Monomando de lavabo alto.  
 Cuerpo de grifería en latón.  
 Acabado cromo.  
 Cartucho cerámico Ø35 mm.  
 Flexos 3/8".

# LÚXOR

SERIE





# LÚXOR

SERIE

CROMO

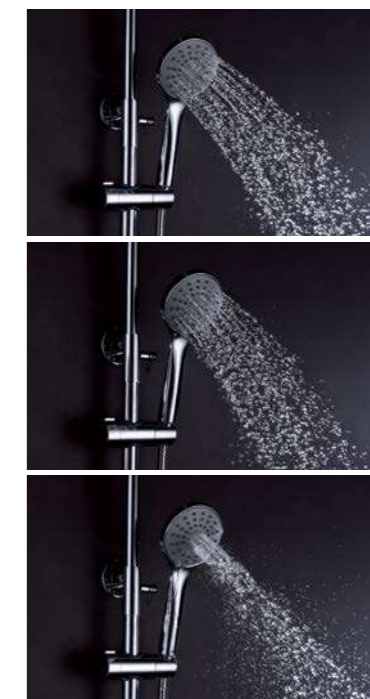

# LÚXOR

SERIE

CROMO



Ref.: **BDX023**

Barra de ducha de acero inox. S.304 redonda extensible acabado cromo.  
Rociador de acero inox. S.304 Ø20 cm, extraplano, acabado cromo y antical.  
Soporte mango de ducha regulable en altura acabado cromo.  
Mango de ducha redondo de 3 posiciones acabado cromo.  
Grifería monomando de latón acabado cromo.  
Distribuidor redondo en latón acabado cromo.  
Caudal medio 12 l/min.  
Flexo acero reforzado 1,5 m.  
Cartucho monomando cerámico Ø25 mm.

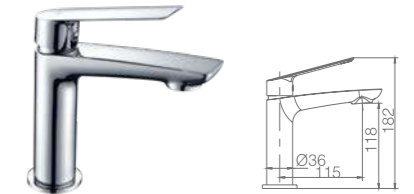

Ref.: **BDX023-1**

Monomando de lavabo.  
Cuerpo de grifería en latón.  
Acabado cromo.  
Cartucho cerámico Ø25 mm.  
Flexos 3/8".

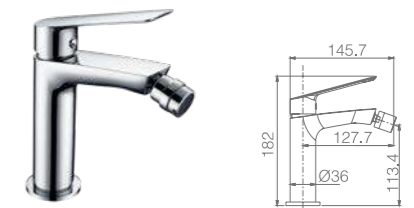

Ref.: **BDX023-2**

Monomando de bidé.  
Cuerpo de grifería en latón.  
Acabado cromo.  
Cartucho cerámico Ø25 mm.  
Flexos 3/8".

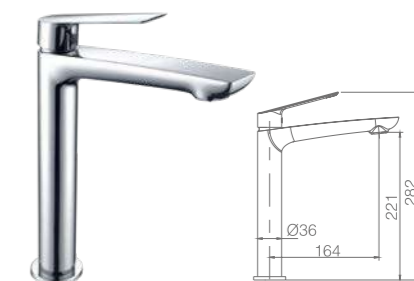

Ref.: **BDX023-3**

Monomando de lavabo alto.  
Cuerpo de grifería en latón.  
Acabado cromo.  
Cartucho cerámico Ø25 mm.  
Flexos 3/8".



# LÚXOR

SERIE

BLANCO MATE



Ref: **BDX023/BL**

Barra de ducha de acero inox. S.304 redonda extensible acabado blanco mate.  
 Rociador de acero inox. S.304 Ø20 cm, extraplano, acabado blanco mate y antical.  
 Soporte mango de ducha regulable en altura acabado blanco mate.  
 Mango de ducha redondo de 3 posiciones acabado blanco mate.  
 Grifería monomando de latón acabado blanco mate.  
 Distribuidor redondo en latón acabado blanco mate.  
 Caudal medio 12 l/min.  
 Flexo PVC 1,5 m.  
 Cartucho monomando cerámico Ø25 mm.



Ref: **BDX023-1BL**

Monomando de lavabo.  
 Cuerpo de grifería en latón.  
 Acabado blanco mate.  
 Cartucho cerámico Ø25 mm.  
 Flexos 3/8".



Ref: **BDX023-2BL**

Monomando de bidé.  
 Cuerpo de grifería en latón.  
 Acabado blanco mate.  
 Cartucho cerámico Ø25 mm.  
 Flexos 3/8".



Ref: **BDX023-3BL**

Monomando de lavabo alto.  
 Cuerpo de grifería en latón.  
 Acabado blanco mate.  
 Cartucho cerámico Ø25 mm.  
 Flexos 3/8".







# LÚXOR

SERIE

NEGRO MATE





# LÚXOR

SERIE

NEGRO MATE



**Ref.: BDX023/NG**

Barra de ducha de acero inox. S.304 redonda extensible acabado negro mate.  
 Rociador de acero inox. S.304 Ø20 cm, extraplano, acabado negro mate y antical.  
 Soporte mango de ducha regulable en altura acabado negro mate.  
 Mango de ducha redondo de 3 posiciones acabado negro mate.  
 Grifería monomando de latón acabado negro mate.  
 Distribuidor redondo en latón acabado negro mate.  
 Caudal medio 12 l/min.  
 Flexo PVC 1,5 m.  
 Cartucho monomando cerámico Ø25 mm.

**Ref.: BDX023-1NG**

Monomando de lavabo.  
 Cuerpo de grifería en latón.  
 Acabado negro mate.  
 Cartucho cerámico Ø25 mm.  
 Flexos 3/8".

**Ref.: BDX023-2NG**

Monomando de bidé.  
 Cuerpo de grifería en latón.  
 Acabado negro mate.  
 Cartucho cerámico Ø25 mm.  
 Flexos 3/8".

**Ref.: BDX023-3NG**

Monomando de lavabo alto.  
 Cuerpo de grifería en latón.  
 Acabado negro mate.  
 Cartucho cerámico Ø25 mm.  
 Flexos 3/8".



**NASSAU**

SERIE



# NASSAU

SERIE

CROMO



# NASSAU

SERIE

CROMO



**Ref.: BDU014**

Barra de ducha de acero inox. S.304 redonda extensible acabado cromo.  
 Rociador de acero inox. S.304 Ø20 cm, extraplano, acabado cromo y antical.  
 Soporte mango de ducha regulable en altura acabado cromo.  
 Mango de ducha cuadrado de 3 posiciones acabado cromo.  
 Grifería monomando de latón acabado cromo.  
 Distribuidor integrado.  
 Caudal medio 12 l/min.  
 Flexo acero reforzado 1,5 m.  
 Cartucho monomando cerámico Ø35 mm.

**Ref.: BDU014-1**

Monomando de lavabo.  
 Cuerpo de grifería en latón.  
 Acabado cromo.  
 Cartucho cerámico Ø35 mm.  
 Flexos 3/8".

Grifería con certificación

**Ref.: BDU014-2**

Monomando de bidé.  
 Cuerpo de grifería en latón.  
 Acabado cromo.  
 Cartucho cerámico Ø35 mm.  
 Flexos 3/8".

Grifería con certificación

**Ref.: BDU014-3**

Monomando de lavabo alto.  
 Cuerpo de grifería en latón.  
 Acabado cromo.  
 Cartucho cerámico Ø35 mm.  
 Flexos 3/8".

Grifería con certificación

# MOSCÚ

SERIE

ACERO  
S316  
INOX

# MOSCÚ

SERIE

ACERO S.316

10  
AÑOS  
GARANTÍA  
ANTICORROSIÓN  
ACERO INOX. S316

Válido tanto para interior como exterior alta resistencia



# MOSCÚ

SERIE

ACERO S.316



Válido tanto para interior como exterior.  
Alta resistencia

**10 AÑOS**  
**GARANTÍA ANTICORROSIÓN**  
**ACERO INOX. S316**

**Ref.: BDK034**

Barra de ducha de acero inox. S.316 redonda extensible.  
Rociador de acero inox. S.316 Ø20 cm, extraplano y antical.  
Soporte mango de ducha regulable en altura.  
Mango de ducha redondo de 1 posición.  
Grifería monomando de acero inox. S.316.  
Caudal medio 12 l/min.  
Distribuidor integrado.  
Flexo PVC 1.5 m.  
Cartucho cerámico Ø35 mm.  
Máxima calidad anticorrosión y alta resistencia.

Grifería con certificación ACS 10 YEARS

**Ref.: BDK034-1**

Monomando lavabo.  
Fabricado en acero inox. S.316.  
Cartucho cerámico Ø25 mm.  
Flexos 3/8".  
Máxima calidad anticorrosión y alta resistencia.

Grifería con certificación ACS 10 YEARS

**Ref.: BDK034-2**

Monomando bidé.  
Fabricado en acero inox. S.316.  
Cartucho cerámico Ø25 mm.  
Flexos 3/8".  
Máxima calidad anticorrosión y alta resistencia.

Grifería con certificación ACS 10 YEARS

**Ref.: BDK034-3**

Monomando lavabo alto.  
Fabricado en acero inox. S.316.  
Cartucho cerámico Ø25 mm.  
Flexos 3/8".  
Máxima calidad anticorrosión y alta resistencia.

Grifería con certificación ACS 10 YEARS



# MOSCÚ

SERIE

ACERO S.316

ACERO  
S316  
INOX

# MOSCÚ

SERIE

ACERO S.316



# MOSCÚ

SERIE

ACERO S.316



Ref.: **GPK034**

Rociador de acero inox. S.316 Ø25 cm, extraplano y antical.  
Tubo salida pared de acero inox. S.316.  
Mango de ducha redondo de 1 posición.  
Grifería monomando de acero inox. S.316 de 2 vías.  
Incluye box de registro.  
Caudal medio 12 l/min.  
Distribuidor redondo de acero inox. S.316.  
Flexo PVC 1.5 m.  
Cartucho monomando Ø35 mm.  
Soporte mango de ducha con salida agua pared.  
Máxima calidad anticorrosión y alta resistencia.

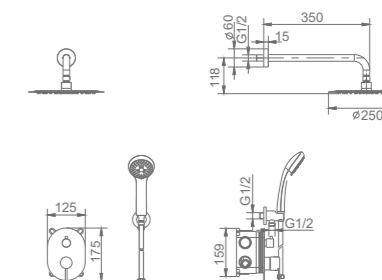

Válido tanto para interior como exterior. Alta resistencia

# MOSCÚ

SERIE

ACERO S.316

TURN CLEAN  
SYSTEM





# MOSCÚ

SERIE

ACERO S.316



Ref: **GTK034**

Rociador de acero inox. S.316 Ø25 cm, extraplano y antical.  
 Tubo salida pared de acero inox. S.316.  
 Mango de ducha redondo de 1 posición.  
 Grifería monomando de acero inox. S.316 de 2 vías.  
 Incluye box de registro.  
 Caudal medio 12 l/min.  
 Distribuidor redondo de acero inox. S.316.  
 Flexo PVC 1.5 m.  
 Cartucho termostático TURN CLEAN SYSTEM.  
 Soporte mango de ducha con salida agua pared.  
 Máxima calidad anticorrosión y alta resistencia.

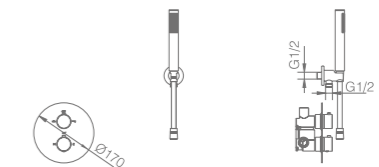
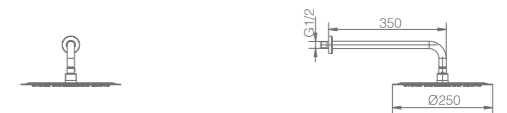



# MOSCÚ

SERIE

ACERO S.316

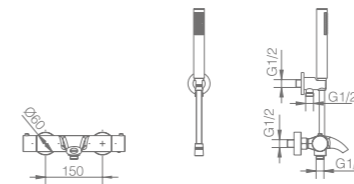

Ref: **BDK034-4**

Grifería termostática baño/ducha con distribuidor incorporado.  
 Fabricado en acero inox. S.316.  
 Soporte para mango de ducha ABS.  
 Mango de ducha redondo de 1 posición.  
 Flexo PVC 1.8 m.  
 Caudal medio 12 l/min.  
 Cartucho termostático TURN CLEAN SYSTEM.  
 Máxima calidad anticorrosión y alta resistencia.



# MOSCÚ

SERIE

ACERO S.316

TURN CLEAN SYSTEM

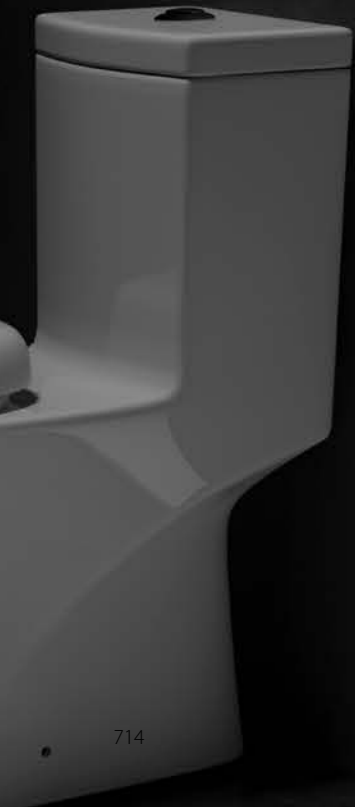

# MOSCÚ

SERIE

ACERO S.316

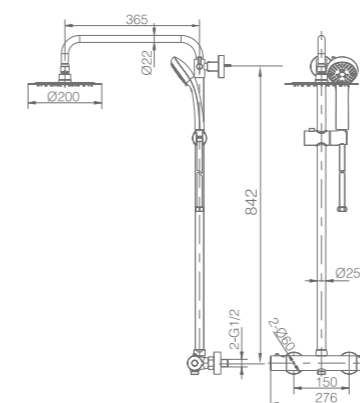

Ref.: **BTK017/AC**

Barra de ducha de acero inox. S.316 redonda extensible.  
Rociador de acero inox. S.316 Ø20 cm, extraplano y antical.  
Soporte mango de ducha regulable en altura.  
Mango de ducha redondo de 1 posición.  
Grifería termostática de acero inox. S.316.  
Caudal medio 12 l/min.  
Distribuidor integrado.  
Flexo PVC 1.5 m.  
Cartucho termostático TURN CLEAN SYSTEM.  
Máxima calidad anticorrosión y alta resistencia.





ACERO S.316



# MOSCÚ

SERIE

ACERO S.316

Ref.: GLT023/AC

Grifería empotrada monomando.  
Fabricado en acero inox. S.316.  
Cuerpo empotrado directo a pared.  
Sin caja de registro.  
Máxima calidad anticorrosión y alta resistencia.



# TEIDE

SERIE





**Ref.: BDT021**

Barra de ducha de acero inox. S.304 redonda extensible acabado cromo.  
 Rociador de acero inox. S.304 Ø20 cm, extraplano, acabado cromo y antical.  
 Soporte mango de ducha regulable en altura acabado cromo.  
 Mango de ducha cuadrado de 3 posiciones acabado cromo.  
 Grifería monomando de latón acabado cromo.  
 Distribuidor redondo de latón acabado cromo.  
 Caudal medio 12 l/min.  
 Flexo acero reforzado 1,5 m.  
 Cartucho monomando cerámico Ø35 mm.

# TEIDE

SERIE

**CROMO**

**Ref.: BDT021-1**

Monomando de lavabo.  
 Cuerpo de grifería en latón.  
 Acabado cromo.  
 Cartucho cerámico Ø35 mm.  
 Flexos 3/8\"/>

**Ref.: BDT021-2**

Monomando de bidé.  
 Cuerpo de grifería en latón.  
 Acabado cromo.  
 Cartucho cerámico Ø35 mm.  
 Flexos 3/8\"/>

# VALENCIA

SERIE

# VALENCIA

SERIE

CROMO



**Ref.: BDV003**

Barra de ducha de acero inox. S.304 cuadrada extensible acabado cromo.  
 Rociador de acero inox. S.304 20x20 cm, extraplano, cromo y antical.  
 Soporte mango de ducha regulable en altura acabado cromo.  
 Mango de ducha cuadrado de 1 posición acabado cromo.  
 Grifería monomando de latón acabado cromo con distribuidor independiente.  
 Caudal medio 12 l/min.  
 Flexo acero reforzado 1,5 m.  
 Cartucho monomando cerámico Ø35 mm.

Grifería con certificación ACS 15 YEARS

**Ref.: BDV003-1**

Monomando de lavabo.  
 Cuerpo de grifería en latón.  
 Acabado cromo.  
 Cartucho cerámico Ø26 mm.  
 Flexos 3/8".

Grifería con certificación ACS 15 YEARS

**Ref.: BDV003-2**

Monomando de bidé.  
 Cuerpo de grifería en latón.  
 Acabado cromo.  
 Cartucho cerámico Ø26 mm.  
 Flexos 3/8".

Grifería con certificación ACS 15 YEARS

**Ref.: BDV003-3**

Monomando de lavabo alto.  
 Cuerpo de grifería en latón.  
 Acabado cromo.  
 Cartucho cerámico Ø26 mm.  
 Flexos 3/8".

Grifería con certificación ACS 15 YEARS



Ref.: **BDV003-4**

Grifería para baño/ducha en latón.  
Acabado cromo.  
Soporte para mango de ducha de ABS.  
Mango ducha cuadrado 1 posición.  
Flexo acero reforzado 1.80 m.  
Caudal medio 12 l/min.  
Cartucho monomando cerámico Ø35 mm.

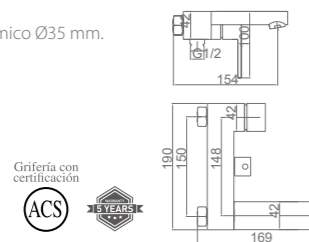

Ref.: **BDV003-5**

Grifería para ducha en latón.  
Acabado cromo.  
Soporte para mango de ducha de ABS.  
Mango ducha cuadrado 1 posición.  
Flexo acero reforzado 1.80 m.  
Caudal medio 12 l/min.  
Cartucho monomando cerámico Ø35 mm.

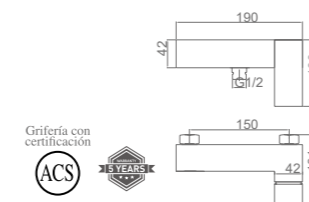



# LIVERPOOL

SERIE

CROMO





Barra de ducha de acero inox. S.304 extensible (opción ducha).  
 Barra de bañera de acero inox. S.304 extensible (opción bañera).  
 Rociador de acero inox. S.304 20x20 cm, extraplano, acabado cromo y antical.  
 Soporte mango de ducha regulable en altura.  
 Mango de ducha cuadrado de 1 posición.  
 Grifería monomando de latón acabado cromo.  
 Caudal medio 12 l/min.  
 Distribuidor cuadrado de latón integrado.  
 Flexo reforzado 1.5 m.  
 Cartucho monomando cerámico Ø35 mm.

Grifería con certificación ACS

Ref.: **BDL007-B** (opción bañera)      Ref.: **BDL007** (opción ducha)

# LIVERPOOL

SERIE

**CROMO**

Ref.: **BDL007-1**

Monomando lavabo.  
 Cuerpo grifería en latón.  
 Acabado cromo.  
 Cartucho cerámico Ø35 mm.  
 Flexos 3/8".

Grifería con certificación ACS

Ref.: **BDL007-2**

Monomando bidé.  
 Cuerpo grifería en latón.  
 Acabado cromo.  
 Cartucho cerámico Ø35 mm.  
 Flexos 3/8".

Grifería con certificación ACS





# SAONA

SERIE



# SAONA

SERIE

CROMO



**Ref.: BDO020**

Barra de bañera extensible de acero inox. extensible.  
 Rociador de acero inox. cuadrado 20x20 cm, extraplano, acabado cromo y antical.  
 Soporte mango de ducha regulable en altura.  
 Mango de ducha cuadrado 1 posición.  
 Grifería de latón acabado cromo.  
 Caudal medio 12 l/min.  
 Distribuidor cuadrado de latón cromado integrado de 3 vías.  
 Flexo acero reforzado 1,5 m.  
 Cartucho monomando cerámico Ø35 mm.

Grifería con certificación ACS

## SISTEMA DE AHORRO ENERGÉTICO

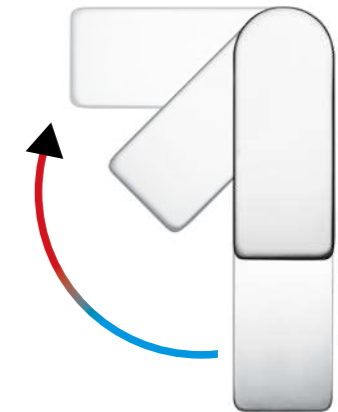

**Ref.: BDO020-1**

Monomando lavabo.  
 Cuerpo grifería en latón.  
 Acabado cromo.  
 Cartucho cerámico Ø35 mm.  
 Flexos 3/8".  
**Cold open.**

Grifería con certificación ACS

**Ref.: BDO020-2**

Monomando bidé.  
 Cuerpo grifería en latón.  
 Acabado cromo.  
 Cartucho cerámico Ø35 mm.  
 Flexos 3/8".  
**Cold open.**

Grifería con certificación ACS

# BALI

SERIE



# BALI

SERIE

CROMO



**Ref.: BDI017**

Barra de ducha de acero inox. S.304 redonda extensible acabado cromo.  
Rociador de acero inox. S.304 20x20 cm, extraplano, acabado cromo y antical.  
Soporte mango de ducha regulable en altura acabado cromo.  
Mango de ducha cuadrado de 1 posición acabado cromo.  
Grifería monomando de latón acabado cromo con distribuidor independiente.  
Caudal medio 12 l/min.  
Flexo acero reforzado 1,5 m.  
Cartucho monomando cerámico Ø35 mm.

**Ref.: BDI017-1**

Monomando de lavabo.  
Cuerpo de grifería en latón.  
Acabado cromo.  
Cartucho cerámico Ø26 mm TOP.  
Flexos 3/8".

**Ref.: BDI017-2**

Monomando de bidé.  
Cuerpo de grifería en latón.  
Acabado cromo.  
Cartucho cerámico Ø26 mm TOP.  
Flexos 3/8".

**Ref.: BDI017-3**

Monomando de lavabo alto.  
Cuerpo de grifería en latón.  
Acabado cromo.  
Cartucho cerámico Ø26 mm TOP.  
Flexos 3/8".

# BALI

SERIE

CROMO



**Ref.: BDI017-4**

Grifería para baño/ducha en latón.  
Acabado cromo.  
Soporte para mango de ducha de ABS.  
Mango ducha cuadrado 1 posición.  
Flexo acero reforzado 1.80 m.  
Caudal medio 12 l/min.  
Cartucho monomando cerámico Ø35 mm.



**Ref.: BDI017-5**

Grifería para ducha en latón.  
Acabado cromo.  
Soporte para mango de ducha de ABS.  
Mango ducha cuadrado 1 posición.  
Flexo acero reforzado 1.80 m.  
Caudal medio 12 l/min.  
Cartucho monomando cerámico Ø35 mm.





# BARRAS DE DUCHA SIN GRIFERÍA



# EUROPA

SERIE

CROMO



Ref: **BDE011**

(grifería no incluida)

Barra de ducha de acero inox. S.304 redonda extensible.  
Rociador de acero inox. S.304 Ø20 cm, extraplano, acabado cromo y antical.  
Soporte mango de ducha regulable en altura.  
Mango de ducha redondo de 3 posiciones.  
Distribuidor redondo de latón integrado.  
Flexo acero reforzado 1.5 m.  
Flexo acero reforzado de conexión a grifería de 60 cm.  
**Grifería no incluida.**



# MINSK

SERIE

CROMO



Ref.: **BDK010** (grifería no incluida)

Barra de ducha de acero inox. S.304 cuadrada extensible.  
Rociador de acero inox. S.304 20x20 cm, extraplano, acabado cromo y antical.  
Soporte mango de ducha regulable en altura.  
Mango de ducha redondo de 1 posición.  
Caudal medio 12 l/min.  
Distribuidor cuadrado de latón integrado.  
Flexo acero reforzado 1,5 m.  
Flexo acero reforzado de conexión a grifería de 60 cm.  
**Grifería no incluida.**





# CÓRCEGA

SERIE



# CÓRCEGA

SERIE

CROMO

Ref.: **BBECO1**

Grifería exenta de bañera en latón.  
Acabado cromo.  
Cartucho cerámico Ø35 mm.  
Mango de ducha redondo de 1 posición.  
Flexo PVC.  
Cuerpo empotrado a suelo. Con caja de registro.

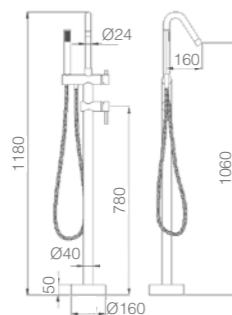



# CÓRCEGA

SERIE

BLACK GUN METAL

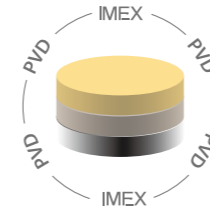

Ref.: **BBECO1/BGM**

Grifería exenta de bañera en latón.  
 Acabado black gun metal.  
 Cartucho cerámico Ø35 mm.  
 Mango de ducha redondo de 1 posición.  
 Flexo PVC.  
 Cuerpo empotrado a suelo. Con caja de registro.

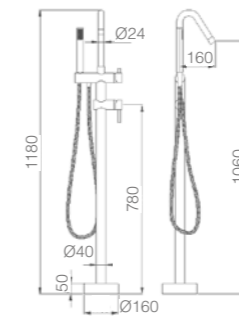



# CÓRCEGA

SERIE

NEGRO MATE

Ref: **BBECO1/NG**

Grifería exenta de bañera en latón.  
Acabado negro mate.  
Cartucho cerámico Ø35 mm.  
Mango de ducha redondo de 1 posición.  
Flexo PVC.  
Cuerpo empotrado a suelo. Con caja de registro.

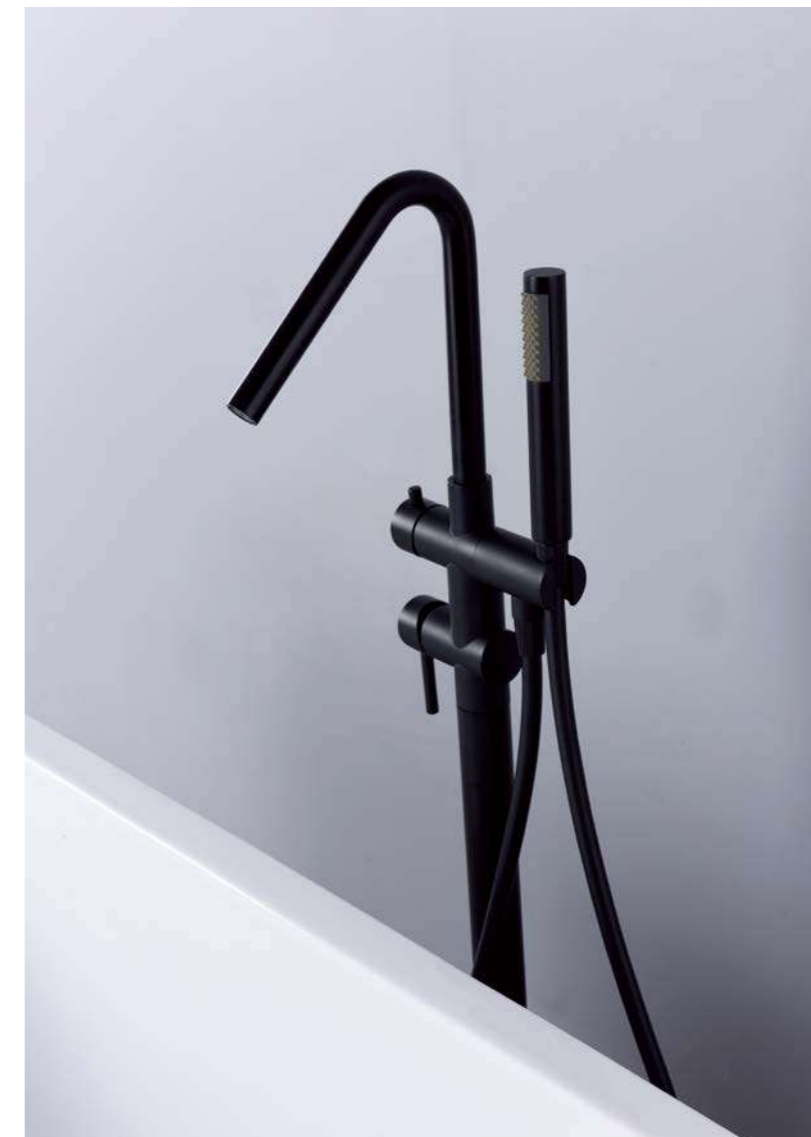
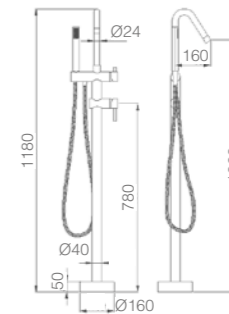

# CÓRCEGA

SERIE

ORO CEPILLADO

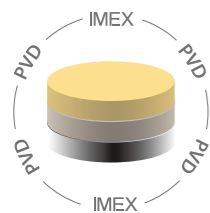

Ref.: **BBECO1/OC**

Grifería exenta de bañera en latón.  
Acabado oro cepillado.  
Cartucho cerámico Ø35 mm.  
Mango de ducha redondo de 1 posición.  
Flexo PVC.  
Cuerpo empotrado a suelo. Con caja de registro.

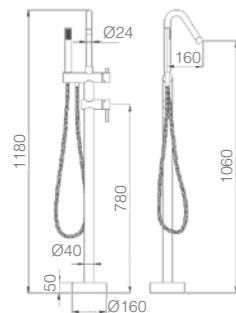



# CÓRCEGA

SERIE

ORO ROSA CEPILLADO

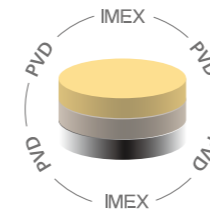

Ref: **BBECO1/ORC**

Grifería exenta de bañera en latón.  
 Acabado oro rosa cepillado.  
 Cartucho cerámico Ø35 mm.  
 Mango de ducha redondo de 1 posición.  
 Flexo PVC.  
 Cuerpo empotrado a suelo. Con caja de registro.

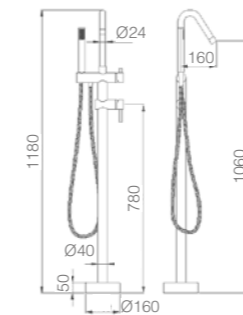



# GRIFERÍA TERMOSTÁTICA

Griferías termostáticas de nueva generación con cartuchos contruídos de polímero que les confieren una especial resistencia al agua de tipo medio y duro

# DUCHA TERMOSTÁTICA CON TECNOLOGÍA DE ÚLTIMA GENERACIÓN

**IMEX**  
BATH EQUIPMENTS

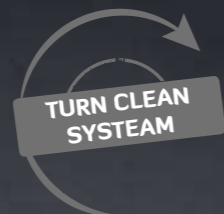

# RE-EVOLUCIÓN



Vídeo  
spot



Vídeo  
técnico  
profesional



# 38°C

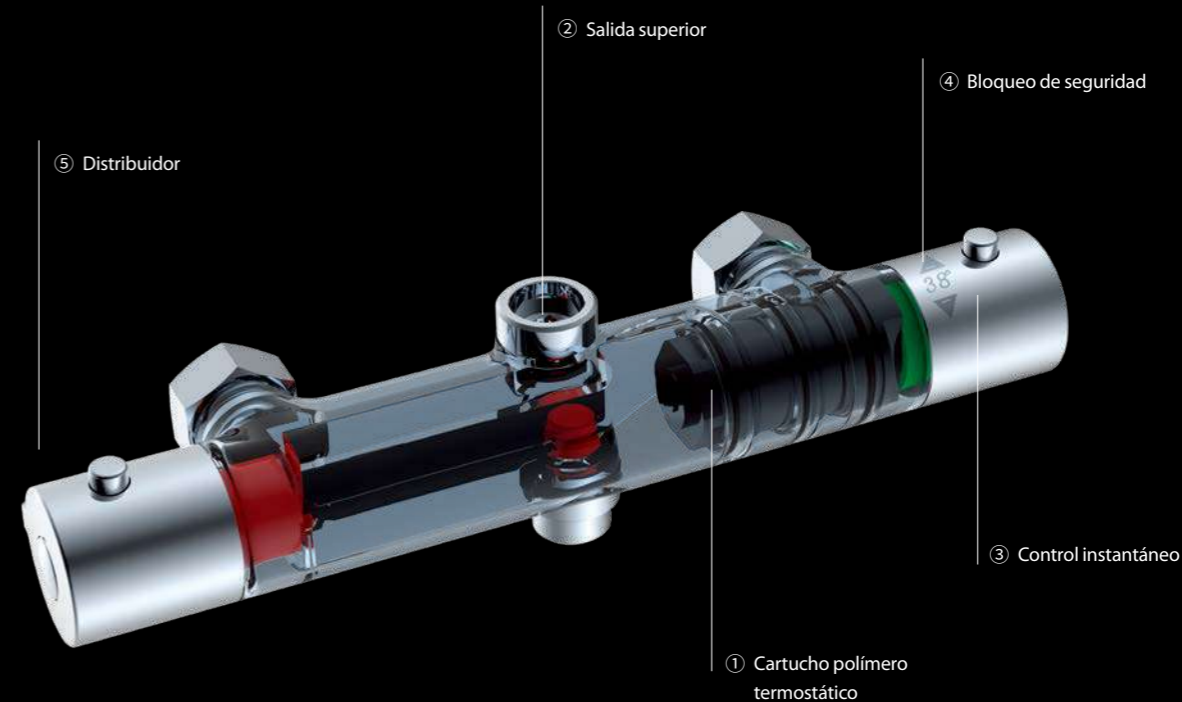

① Con el cartucho termostático avanzado, el flujo de agua y la temperatura se pueden controlar de manera exacta y opcionalmente .

② Para mejorar la sensibilidad de los accesorios termostáticos, la salida superior permanece constante y en la presión de agua baja y alta .

③ Controle exactamente el agua a la temperatura adecuada en un instante, para evitar el desperdicio de la temperatura o la presión del agua que cambia, proporcionando una sensación constante y cómoda durante el baño.

④ El bloqueo de seguridad debe ser presionado para obtener una temperatura >38°C, para evitar quemaduras.

☒ El distribuidor integrado permite seleccionar la salida del agua en una dirección u otra.





# ECO-KENT

SERIE

CROMO

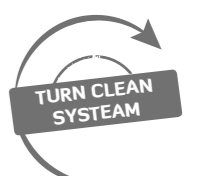
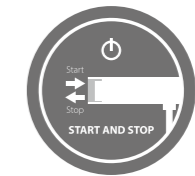
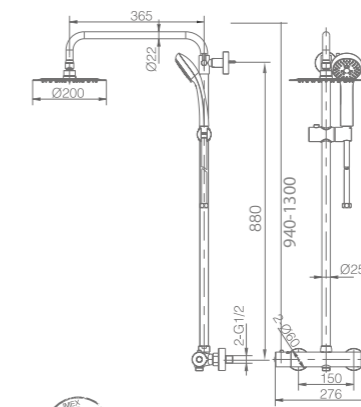
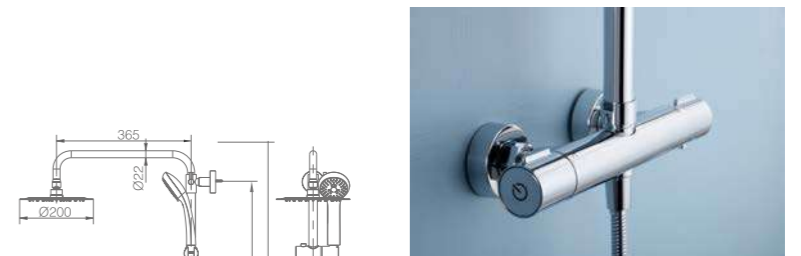

Ref.: **BTK017-ECO**

Barra de ducha de acero inox. S.304 redonda extensible acabado cromo.  
 Rociador de acero inox. S.304 Ø20 cm, extraplano, acabado cromo y antical.  
 Soporte mango de ducha regulable en altura.  
 Mango de ducha redondo de 3 posiciones.  
 Grifería termostática de latón acabado cromo.  
 Caudal medio 12 l/min.  
 Distribuidor integrado.  
 Flexo reforzado 1.5 m.  
 Cartucho termostático TURN CLEAN SYSTEM.  
 Botón start/stop.





Ref.: **BTK017-5ECO**

Grifería termostática ducha de latón.  
Acabado cromo.  
Soporte para mango de ducha ABS.  
Mango de ducha redondo de 3 posiciones.  
Flexo reforzado 1.8 m.  
Caudal medio 12 l/min.  
Cartucho termostático TURN CLEAN SYSTEM.  
Botón start/stop.

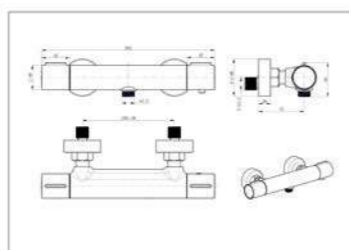

Ref.: **BTK017-4ECO**

Grifería termostática baño/ducha de latón.  
Acabado cromo.  
Soporte para mango de ducha ABS.  
Mango de ducha redondo de 3 posiciones.  
Flexo reforzado 1.8 m.  
Caudal medio 12 l/min.  
Distribuidor integrado.  
Cartucho termostático TURN CLEAN SYSTEM.  
Botón start/stop.

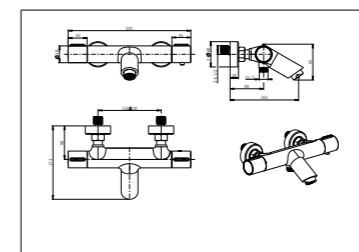
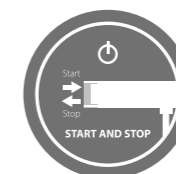



# ECO-KENT

SERIE

NEGRO MATE

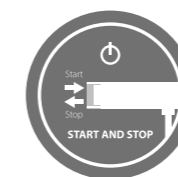

Ref.: **BTK017-ECO/NG**



Barra de ducha de acero inox. S.304 redonda extensible acabado negro mate.  
 Rociador de acero inox. S.304 Ø20 cm, extraplano, acabado negro mate y antical.  
 Soporte mango de ducha regulable en altura.  
 Mango de ducha redondo de 3 posiciones.  
 Grifería termostática de latón acabado negro mate.  
 Caudal medio 12 l/min.  
 Distribuidor integrado.  
 Flexo PVC 1.5 m.  
 Cartucho termostático TURN CLEAN SYSTEM.  
 Botón start/stop.

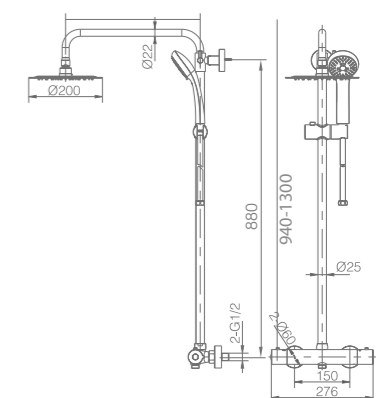

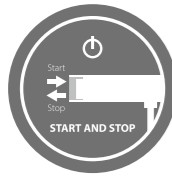

Ref.: **BTK017-5ECO/NG**

Grifería termostática ducha de latón.  
Acabado negro mate.  
Soporte para mango de ducha ABS.  
Mango de ducha redondo de 3 posiciones.  
Flexo PVC 1.8 m.  
Caudal medio 12 l/min.  
Cartucho termostático TURN CLEAN SYSTEM.  
Botón start/stop.

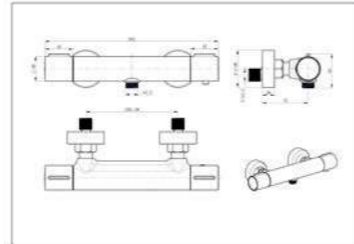

Ref.: **BTK017-4ECO/NG**

Grifería termostática baño/ducha de latón.  
Acabado negro mate.  
Soporte para mango de ducha ABS.  
Mango de ducha redondo de 3 posiciones.  
Flexo PVC 1.8 m.  
Caudal medio 12 l/min.  
Distribuidor integrado.  
Cartucho termostático TURN CLEAN SYSTEM.  
Botón start/stop.

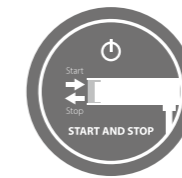
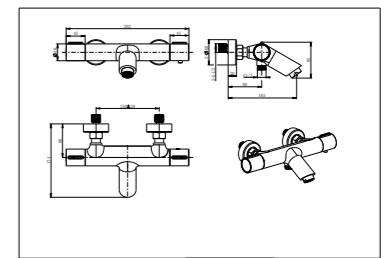



# KENT

SERIE

**CROMO**



Ref: **BTK017**

Barra de ducha de acero inox. S.304 redonda extensible acabado cromo.  
 Rociador de acero inox. S.304 Ø20 cm, extraplano, acabado cromo y antical.  
 Soporte mango de ducha regulable en altura.  
 Mango de ducha redondo de 3 posiciones.  
 Grifería termostática de latón acabado cromo.  
 Caudal medio 12 l/min.  
 Distribuidor integrado.  
 Flexo reforzado 1.5 m.  
 Cartucho termostático TURN CLEAN SYSTEM.

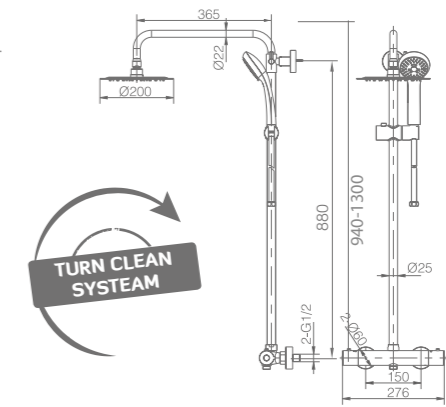

Turn Clean System

# KENT

SERIE

BLANCO MATE



Ref.: **BTK017/BL**

Barra de ducha de acero inox. S.304 redonda extensible acabado blanco mate.  
Rociador de acero inox. S.304 Ø20 cm, extraplano, acabado blanco mate y antical.  
Soporte mango de ducha regulable en altura.  
Mango de ducha redondo de 3 posiciones.  
Grifería termostática de latón acabado blanco mate.  
Caudal medio 12 l/min.  
Distribuidor integrado.  
Flexo PVC 1.5 m.  
Cartucho termostático TURN CLEAN SYSTEM.

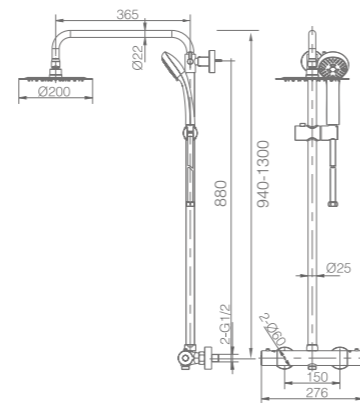



# KENT

SERIE

NEGRO MATE



Ref.: **BTK017/NG**

Barra de ducha de acero inox. S.304 redonda extensible acabado negro mate.  
 Rociador de acero inox. S.304 Ø20 cm, extraplano, acabado negro mate y anticafé.  
 Soporte mango de ducha regulable en altura.  
 Mango de ducha redondo de 3 posiciones.  
 Grifería termostática de latón acabado negro mate.  
 Caudal medio 12 l/min.  
 Distribuidor integrado.  
 Flexo PVC 1.5 m.  
 Cartucho termostático TURN CLEAN SYSTEM.

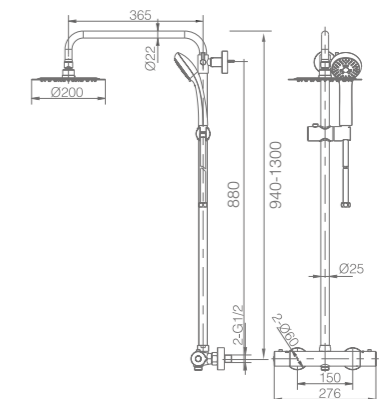



# CRETA

SERIE

CROMO



Ref: **BTC018**

Barra de ducha de acero inox. S.304 extensible acabado cromo.  
Rociador de acero inox. S.304 Ø20 cm, extraplano, acabado cromo y antical.  
Soporte mango de ducha regulable en altura.  
Mango de ducha redondo de 3 posiciones.  
Grifería termostática de latón acabado cromo.  
Caudal medio 12 l/min.  
Distribuidor integrado.  
Flexo reforzado 1.5 m.  
Cartucho termostático TURN CLEAN SYSTEM.

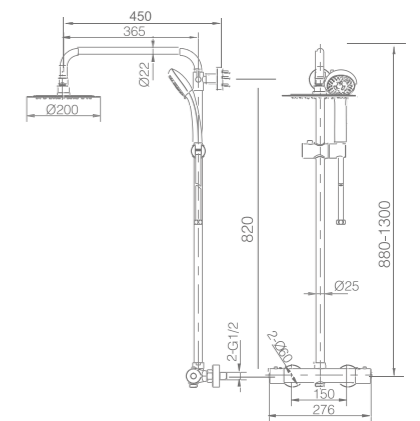



# CRETA

SERIE

CROMO

Ref.: **BTC018-5**

Grifería termostática ducha de latón.  
Acabado cromo.  
Soporte para mango de ducha ABS.  
Mango de ducha redondo de 3 posiciones.  
Flexo reforzado 1.8 m.  
Caudal medio 12 l/min.  
Cartucho termostático TURN CLEAN SYSTEM.

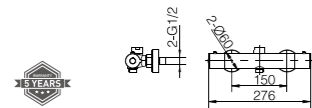



# PRAGA

SERIE

CROMO

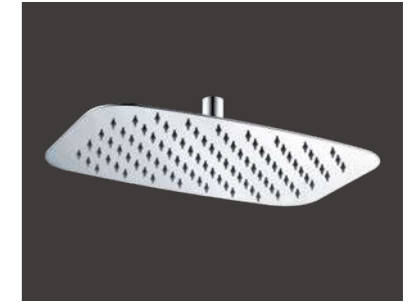

Ref.: **BTP012**

Barra de ducha de acero inox. S.304 ovalada extensible acabado cromo.  
Rociador de acero inox. S.304 20x30 cm, extraplano, acabado cromo y antical.  
Soporte mango de ducha regulable en altura.  
Mango de ducha redondo de 3 posiciones.  
Grifería termostática de latón acabado cromo.  
Caudal medio 12 l/min.  
Distribuidor integrado.  
Flexo reforzado 1.5 m.  
Cartucho termostático TURN CLEAN SYSTEM.

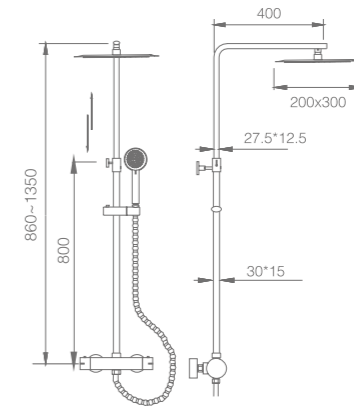



# LONDRES

SERIE

CROMO

Ref.: **BTL011**

Barra de ducha de acero inox. S.304 redonda extensible acabado cromo.  
 Rociador de acero inox. S.304 Ø20 cm, extraplano, acabado cromo y antical.  
 Soporte mango de ducha regulable en altura.  
 Mango de ducha redondo de 3 posiciones.  
 Grifería termostática de latón acabado cromo.  
 Caudal medio 12 l/min.  
 Distribuidor integrado.  
 Flexo reforzado 1.5 m.  
 Cartucho termostático.

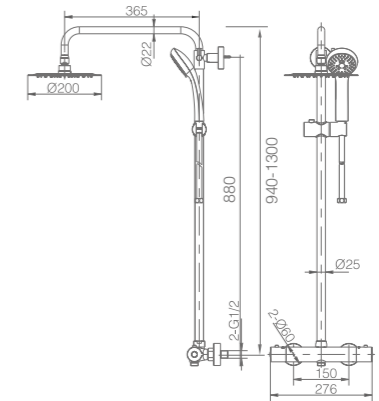



# VIGO

SERIE

CROMO



Ref.: **BTV013**

Barra de ducha de acero inox. S.304 cuadrada extensible acabado cromo.  
 Rociador de acero inox. S.304 20x20 cm, extraplano, acabado cromo y antical.  
 Soporte mango de ducha regulable en altura.  
 Mango de ducha cuadrado de 1 posición.  
 Grifería termostática de latón acabado cromo.  
 Caudal medio 12 l/min.  
 Distribuidor integrado.  
 Flexo PVC 1.5 m.  
 Cartucho termostático TURN CLEAN SYSTEM.

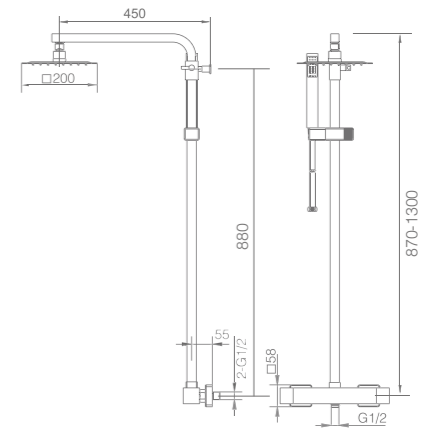



# VIGO

SERIE

**BLACK GUN METAL**

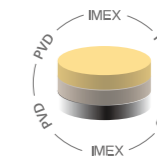

Ref.: **BTV013/BGM**

Barra de ducha de acero inox. S.304 cuadrada extensible acabado black gun metal.  
 Rociador de acero inox. S.304 20x20 cm, extraplano, acabado black gun metal y antical.  
 Soporte mango de ducha regulable en altura.  
 Mango de ducha cuadrado de 1 posición.  
 Grifería termostática de latón acabado black gun metal.  
 Caudal medio 12 l/min.  
 Distribuidor integrado.  
 Flexo PVC 1.5 m.  
 Cartucho termostático TURN CLEAN SYSTEM

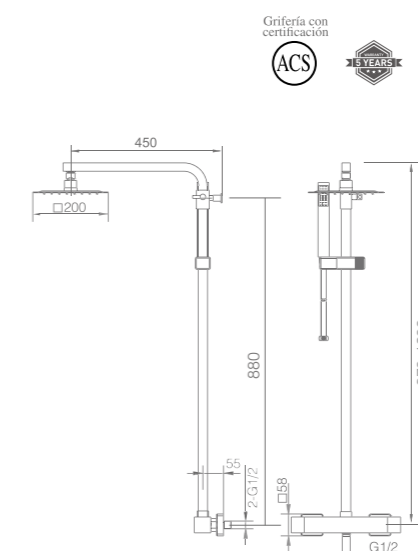

# VIGO

SERIE

NEGRO MATE



Ref: **BTV013/NG**

Barra de ducha de acero inox. S.304 cuadrada extensible acabado negro mate.  
Rociador de acero inox. S.304 20x20 cm, extraplano, acabado negro mate y antical.  
Soporte mango de ducha regulable en altura.  
Mango de ducha cuadrado de 1 posición.  
Grifería termostática de latón acabado negro mate.  
Caudal medio 12 l/min.  
Distribuidor integrado.  
Flexo PVC 1.5 m.  
Cartucho termostático TURN CLEAN SYSTEM.

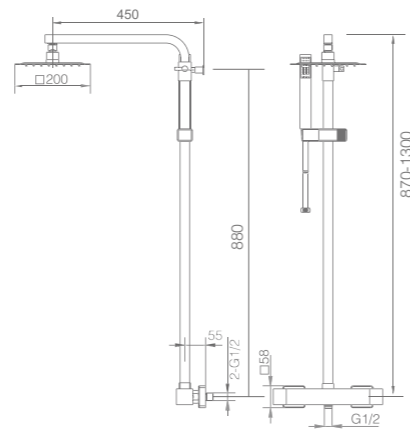



# VIGO

SERIE

ORO CEPILLADO

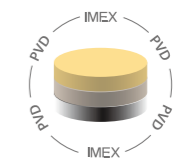

Ref.: **BTV013/OC**

Barra de ducha de acero inox. S.304 cuadrada extensible acabado oro cepillado.  
 Rociador de acero inox. S.304 20x20 cm, extraplano, acabado oro cepillado y antical.  
 Soporte mango de ducha regulable en altura.  
 Mango de ducha cuadrado de 1 posición.  
 Grifería termostática de latón acabado oro cepillado.  
 Caudal medio 12 l/min.  
 Distribuidor integrado.  
 Flexo PVC 1.5 m.  
 Cartucho termostático TURN CLEAN SYSTEM





# DUCHAS EMPOTRADAS

---



# ASSEN

SERIE

CROMO

Ref.: **GTA052**



Rociador de acero inox. S.304 Ø25 cm, extraplano, acabado cromo y antical.  
Tubo salida pared de latón acabado cromo.  
Mango de ducha acabado cromo redondo de 1 posición.  
Grifería termostática de latón acabado cromo de 2 vías.  
Caudal medio 20 l/min.  
Flexo PVC 1.5 m.  
Soporte mango de ducha acabado cromo con salida agua pared.  
Cartucho termostático TURN CLEAN SYSTEM.  
Cuerpo empotrado con caja de registro.

Grifería con certificación

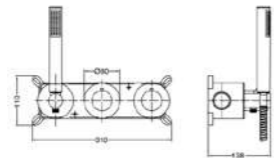
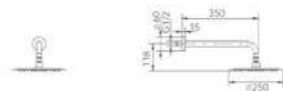

Ref.: **GTB056**

Tubo salida techo de latón acabado cromo.





# ASSEN

SERIE

**BLACK GUN METAL**

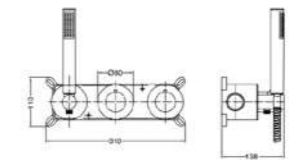
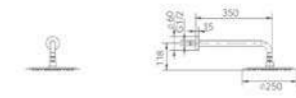
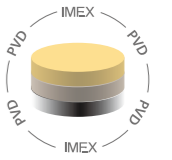

Ref.: **GTA052/BGM**



Rociador de acero inox. S.304 Ø25 cm, extraplano, acabado black gun metal y antical.  
 Tubo salida pared de latón acabado black gun metal.  
 Mango de ducha acabado black gun metal redondo de 1 posición.  
 Grifería termostática de latón acabado black gun metal de 2 vías.  
 Caudal medio 20 l/min.  
 Flexo PVC 1.5 m. acabado black gun metal.  
 Soporte mango de ducha acabado black gun metal con salida agua pared.  
 Cartucho termostático TURN CLEAN SYSTEM.  
 Cuerpo empotrado con caja de registro.



Ref.: **GTB056/BGM**

Tubo salida techo de latón acabado black gun metal.





# ASSEN

SERIE

**NEGRO MATE**

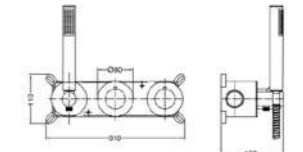
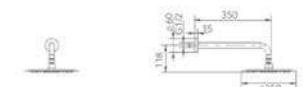

Ref.: **GTA052/NG**

Rociador de acero inox. S.304 Ø25 cm, extraplano, acabado negro mate y antical.

Tubo salida pared de latón acabado negro mate.

Mango de ducha acabado negro mate redondo de 1 posición.

Grifería termostática de latón acabado negro mate de 2 vías.

Caudal medio 20 l/min.

Flexo PVC 1.5 m. acabado negro mate.

Soporte mango de ducha acabado negro mate con salida agua pared.

Cartucho termostático TURN CLEAN SYSTEM.

Cuerpo empotrado con caja de registro.



Ref.: **GTB056/NG**

Tubo salida techo de latón acabado negro mate.



# ASSEN

SERIE

ORO CEPILLADO

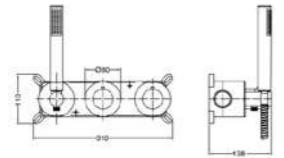
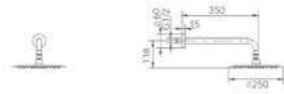
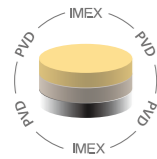

Ref.: **GTA052/OC**

Rociador de acero inox. S.304 Ø25 cm, extraplano, acabado oro cepillado y antical.  
Tubo salida pared de latón acabado oro cepillado.  
Mango de ducha acabado oro cepillado redondo de 1 posición.  
Grifería termostática de latón acabado oro cepillado de 2 vías.  
Caudal medio 20 l/min.  
Flexo PVC 1.5 m. acabado oro cepillado.  
Soporte mango de ducha acabado oro cepillado con salida agua pared.  
Cartucho termostático TURN CLEAN SYSTEM.  
Cuerpo empotrado con caja de registro.



Ref.: **GTB056/OC**

Tubo salida techo de latón acabado oro cepillado.





# ASSEN

SERIE

**ORO ROSA CEPILLADO**

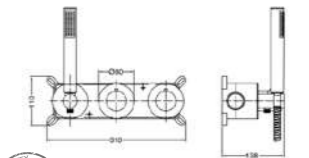
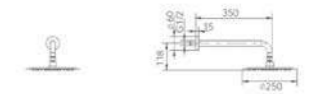
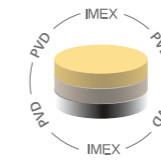

Ref.: **GTA052/ORC**

Rociador de acero inox. S.304 Ø25 cm, extraplano, acabado oro rosa cepillado y antical.  
 Tubo salida pared de latón acabado oro rosa cepillado.  
 Mango de ducha acabado oro rosa cepillado redondo de 1 posición.  
 Grifería termostática de latón acabado oro rosa cepillado de 2 vías.  
 Caudal medio 20 l/min.  
 Flexo PVC 1.5 m. acabado oro rosa cepillado.  
 Soporte mango de ducha acabado oro rosa cepillado con salida agua pared.  
 Cartucho termostático TURN CLEAN SYSTEM.  
 Cuerpo empotrado con caja de registro.



Ref.: **GTB056/ORC**

Tubo salida techo de latón acabado oro rosa cepillado.



# TÍBET

SERIE

CROMO

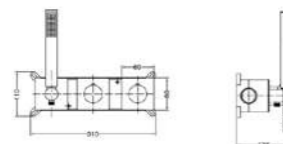
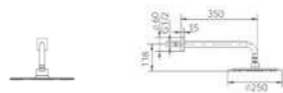

Ref.: **GTT054**

Rociador de acero inox. S.304 Ø25 cm, extraplano, acabado cromo y antical.

Tubo salida pared de latón acabado cromo.

Mango de ducha acabado cromo redondo de 1 posición.

Grifería termostática de latón acabado cromo de 2 vías.

Caudal medio 20 l/min.

Flexo PVC 1.5 m. acabado cromo.

Soporte mango de ducha acabado cromo con salida agua pared.

Cartucho termostático TURN CLEAN SYSTEM

Cuerpo empotrado con caja de registro.



Ref.: **GTN062**

Tubo salida techo de latón acabado cromo.



# TÍBET

SERIE

**BLACK GUN METAL**

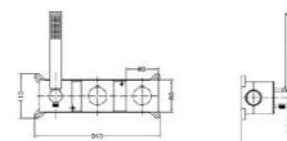
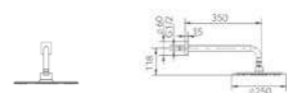
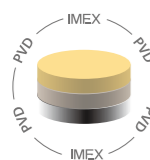

Ref.: **GTT054/BGM**

Rociador de acero inox. S.304 Ø25 cm, extraplano, acabado black gun metal y antical.

Tubo salida pared de latón acabado black gun metal.

Mango de ducha acabado black gun metal redondo de 1 posición.

Grifería termostática de latón acabado black gun metal de 2 vías.

Caudal medio 20 l/min.

Flexo PVC 1.5 m. acabado black gun metal.

Soporte mango de ducha acabado black gun metal con salida agua pared.

Cartucho termostático TURN CLEAN SYSTEM

Cuerpo empotrado con caja de registro.



Ref.: **GTN062/BGM**

Tubo salida techo de latón acabado black gun metal.



# TÍBET

SERIE

NEGRO MATE

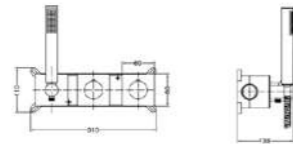
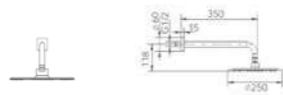

Ref.: **GTT054/NG**

Rociador de acero inox. S.304 Ø25 cm, extraplano, acabado negro mate y antical.  
Tubo salida pared de latón acabado negro mate.  
Mango de ducha acabado negro mate redondo de 1 posición.  
Grifería termostática de latón acabado negro mate de 2 vías.  
Caudal medio 20 l/min.  
Flexo PVC 1.5 m. acabado negro mate.  
Soporte mango de ducha acabado negro mate con salida agua pared.  
Cartucho termostático TURN CLEAN SYSTEM  
Cuerpo empotrado con caja de registro.



Ref.: **GTN062/NG**

Tubo salida techo de latón acabado negro mate.







# TÍBET

SERIE

**ORO CEPILLADO**

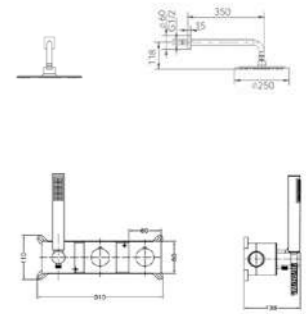
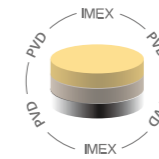

Ref.: **GTT054/OC**



Rociador de acero inox. S.304 Ø25 cm, extraplano, acabado oro cepillado y antical.  
 Tubo salida pared de latón acabado oro cepillado.  
 Mango de ducha acabado oro cepillado redondo de 1 posición.  
 Grifería termostática de latón acabado oro cepillado de 2 vías.  
 Caudal medio 20 l/min.  
 Flexo PVC 1.5 m. acabado oro cepillado.  
 Soporte mango de ducha acabado oro cepillado con salida agua pared.  
 Cartucho termostático TURN CLEAN SYSTEM  
 Cuerpo empotrado con caja de registro.



Ref.: **GTN062/OC**

Tubo salida techo de latón acabado oro cepillado.

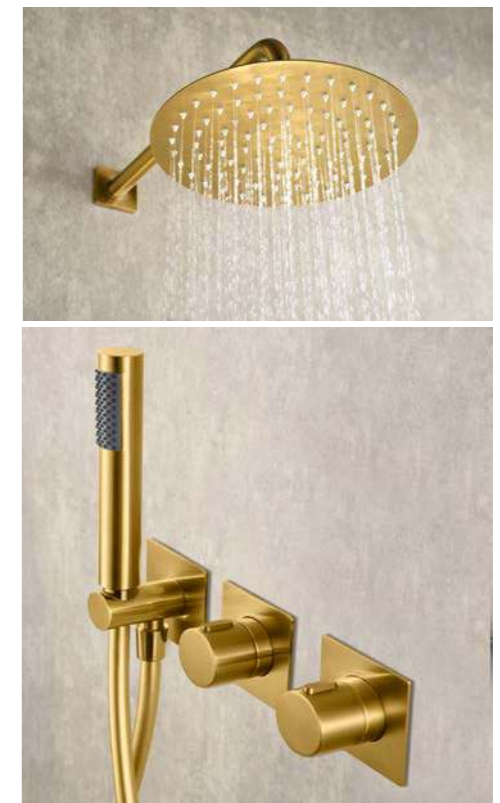

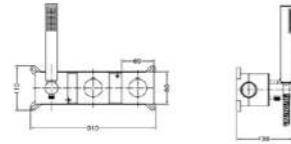
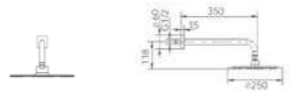

# TÍBET

SERIE

**ORO ROSA CEPILLADO**

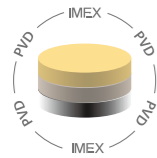

Ref.: **GTT054/ORC**



Rociador de acero inox. S.304 Ø25 cm, extraplano, acabado oro rosa cepillado y antical.  
 Tubo salida pared de latón acabado oro rosa cepillado.  
 Mango de ducha acabado oro rosa cepillado redondo de 1 posición.  
 Grifería termostática de latón acabado oro rosa cepillado de 2 vías.  
 Caudal medio 20 l/min.  
 Flexo PVC 1.5 m. acabado oro rosa cepillado.  
 Soporte mango de ducha acabado oro rosa cepillado con salida agua pared.  
 Cartucho termostático TURN CLEAN SYSTEM  
 Cuerpo empotrado con caja de registro.



Ref.: **GTN062/ORC**

Tubo salida techo de latón acabado oro rosa cepillado.





# OSLO

SERIE

CROMO



# OSLO

SERIE

CROMO



Ref.: **GPE005**

Rociador de acero inox. S.304 Ø25 cm, extraplano, acabado cromo y antical.  
Tubo salida pared redondo de latón acabado cromo.  
Mango ducha redondo de 3 posiciones.  
Grifería monomando de latón acabado cromo con caja de registro 2 vías.  
Caudal medio 12 l/min.  
Distribuidor redondo de latón acabado cromo.  
Flexo PVC 1,5 m.  
Cartucho monomando cerámico Ø35 mm.  
Soporte mango de ducha con salida agua pared.



# MÓNACO

SERIE

CROMO



Ref.: **GT003**

Rociador de acero inox. S.304 Ø25 cm, extraplano, acabado cromo y antical.  
Tubo salida techo redondo de latón acabado cromo.  
Mango ducha redondo de 3 posiciones.  
Grifería monomando de latón acabado cromo con caja de registro 2 vías.  
Caudal medio 12 l/min.  
Distribuidor redondo de latón acabado cromo.  
Flexo PVC 1,5 m.  
Cartucho monomando cerámico Ø35 mm.  
Soporte mango de ducha con salida agua pared.



# DUBLÍN

SERIE

CROMO



# DUBLÍN

SERIE

CROMO



Ref.: **GPE006**

Rociador de acero inox. S.304 25x25 cm, extraplano, acabado cromo y antical.  
Tubo salida pared cuadrado de latón acabado cromo.  
Mango de ducha cuadrado de 1 posición.  
Grifería monomando de latón acabado cromo de 2 vías.  
Caudal medio 20 l/min.  
Distribuidor cuadrado de latón.  
Flexo PVC 1.5 m.  
Cartucho monomando cerámico Ø35 mm.  
Soporte mango de ducha con salida agua pared.  
Cuerpo empotrado directo a pared. Con caja de registro.



# BERLÍN

SERIE

CROMO



Ref.: **GT006**

Rociador de acero inox. S.304 25x25 cm, extraplano, acabado cromo y antical.  
Tubo salida techo cuadrado de latón acabado cromo.  
Mango de ducha cuadrado de 1 posición.  
Grifería monomando de latón acabado cromo de 2 vías.  
Caudal medio 20 l/min.  
Distribuidor cuadrado de latón.  
Flexo PVC 1.5 m.  
Cartucho monomando cerámico Ø35 mm.  
Soporte mango de ducha con salida agua pared.  
Cuerpo empotrado directo a pared. Con caja de registro.





# DUBLÍN

SERIE

BLANCO MATE

Ref.: **GPE006/BL**

Rociador de acero inox. S.304 25x25 cm, extraplano, acabado blanco mate y antical.  
 Tubo salida pared cuadrado de latón acabado blanco mate.  
 Mango de ducha cuadrado de 1 posición.  
 Grifería monomando de latón acabado blanco mate de 2 vías.  
 Caudal medio 20 l/min.  
 Distribuidor cuadrado de latón.  
 Flexo PVC 1.5 m.  
 Cartucho monomando cerámico Ø35 mm.  
 Soporte mango de ducha con salida agua pared.  
 Cuerpo empotrado directo a pared. Con caja de registro.

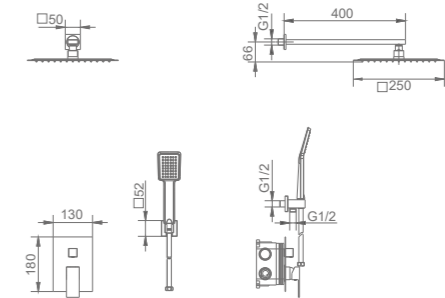

Grifería con certificación





# DUBLÍN

SERIE

NEGRO MATE

Ref.: **GPE006/NG**

Rociador de acero inox. 5.304 25x25 cm, extraplano, acabado negro mate y antical.  
 Tubo salida pared cuadrado de latón acabado negro mate.  
 Mango de ducha cuadrado de 1 posición.  
 Grifería monomando de latón acabado negro mate de 2 vías.  
 Caudal medio 20 l/min.  
 Distribuidor cuadrado de latón.  
 Flexo PVC 1.5 m.  
 Cartucho monomando cerámico Ø35 mm.  
 Soporte mango de ducha con salida agua pared.  
 Cuerpo empotrado directo a pared. Con caja de registro.

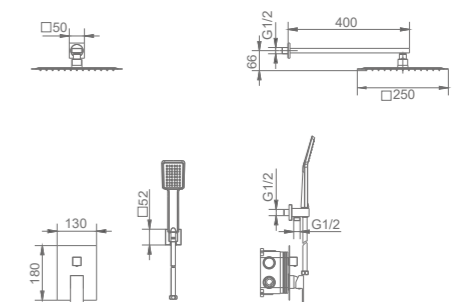
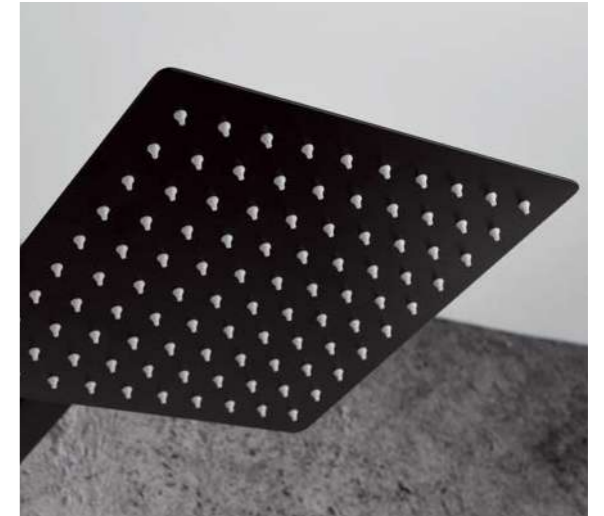





## VOLGA

SERIE

CROMO

Ref.: **GET015** (Encastrado a techo)

Rociador de acero inox. S.304 40x40 cm, extraplano, acabado cromo y antical.  
 Premarco 40x40 cm acabado cromo para encastrar a techo el rociador.  
 Mango de ducha cuadrado de 1 posición.  
 Grifería monomando de latón acabado cromo de 2 vías.  
 Caudal medio 20 l/min.  
 Distribuidor cuadrado de latón.  
 Flexo PVC 1.5 m.  
 Cartucho monomando cerámico Ø35 mm.  
 Soporte mango de ducha con salida agua pared.  
 Cuerpo empotrado directo a pared. Con caja de registro.

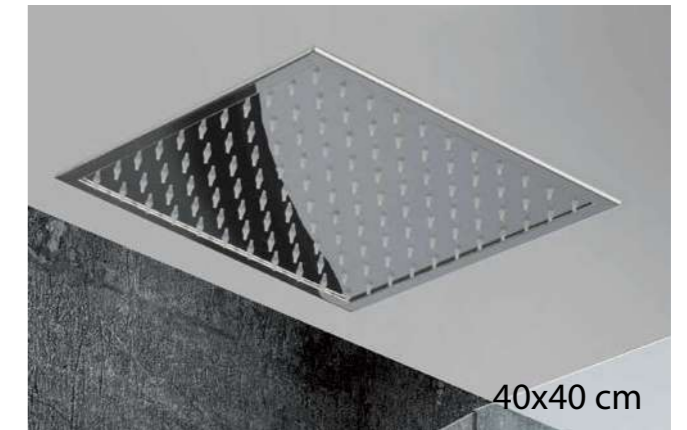

40x40 cm

## GALES

SERIE

CROMO

Ref.: **GTG008** (Encastrado a techo)

Rociador de acero inox. S.304 30x30 cm, extraplano, acabado cromo y antical.  
 Premarco 30x30 cm acabado cromo para encastrar a techo el rociador.  
 Mango de ducha cuadrado de 1 posición.  
 Grifería monomando de latón acabado cromo de 2 vías.  
 Caudal medio 20 l/min.  
 Distribuidor cuadrado de latón.  
 Flexo PVC 1.5 m.  
 Cartucho monomando cerámico Ø35 mm.  
 Soporte mango de ducha con salida agua pared.  
 Cuerpo empotrado directo a pared. Con caja de registro.



30x30 cm



# VOLGA

SERIE

**NEGRO MATE**

Ref.: **GET015/NG** (Encastrado a techo)

Rociador de acero inox. S.304 40x40 cm, extraplano, acabado negro mate y antical.  
Premarco 40x40 cm acabado negro mate para encastrar a techo el rociador.  
Mango de ducha cuadrado de 1 posición.  
Grifería monomando de latón acabado negro mate de 2 vías.  
Caudal medio 20 l/min.  
Distribuidor cuadrado de latón.  
Flexo PVC 1.5 m.  
Cartucho monomando cerámico Ø35 mm.  
Soporte mango de ducha con salida agua pared.  
Cuerpo empotrado directo a pared. Con caja de registro.

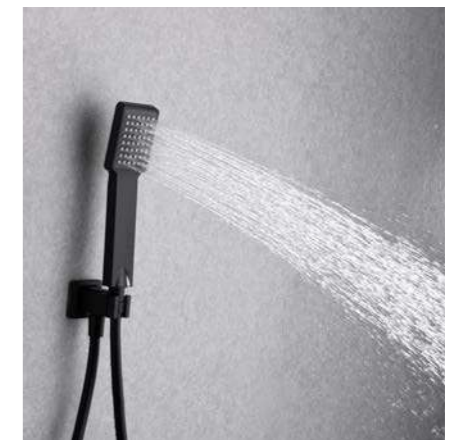

# SUMATRA

SERIE

CROMO



Rociador de acero inox. S.304 48x59 cm de 3 vías, extraplano, acabado cromo y antical.  
 Premarco acabado cromo para encastrar a techo el rociador.  
 Incluye accesorios de montaje para instalación a techo.  
 Mango de ducha cuadrado de 1 posición.  
 Grifería monomando de latón acabado cromo de 4 vías.  
 Caudal medio 20 l/min.  
 Distribuidor cuadrado de latón.  
 Flexo PVC 1.5 m.  
 Cartucho monomando cerámico Ø35 mm.  
 Soporte mango de ducha con salida agua pared.  
 Cuerpo empotrado directo a pared. Con caja de registro.

Ref.: **GTS019/P**  
**CON PREMARCO (incluido)**

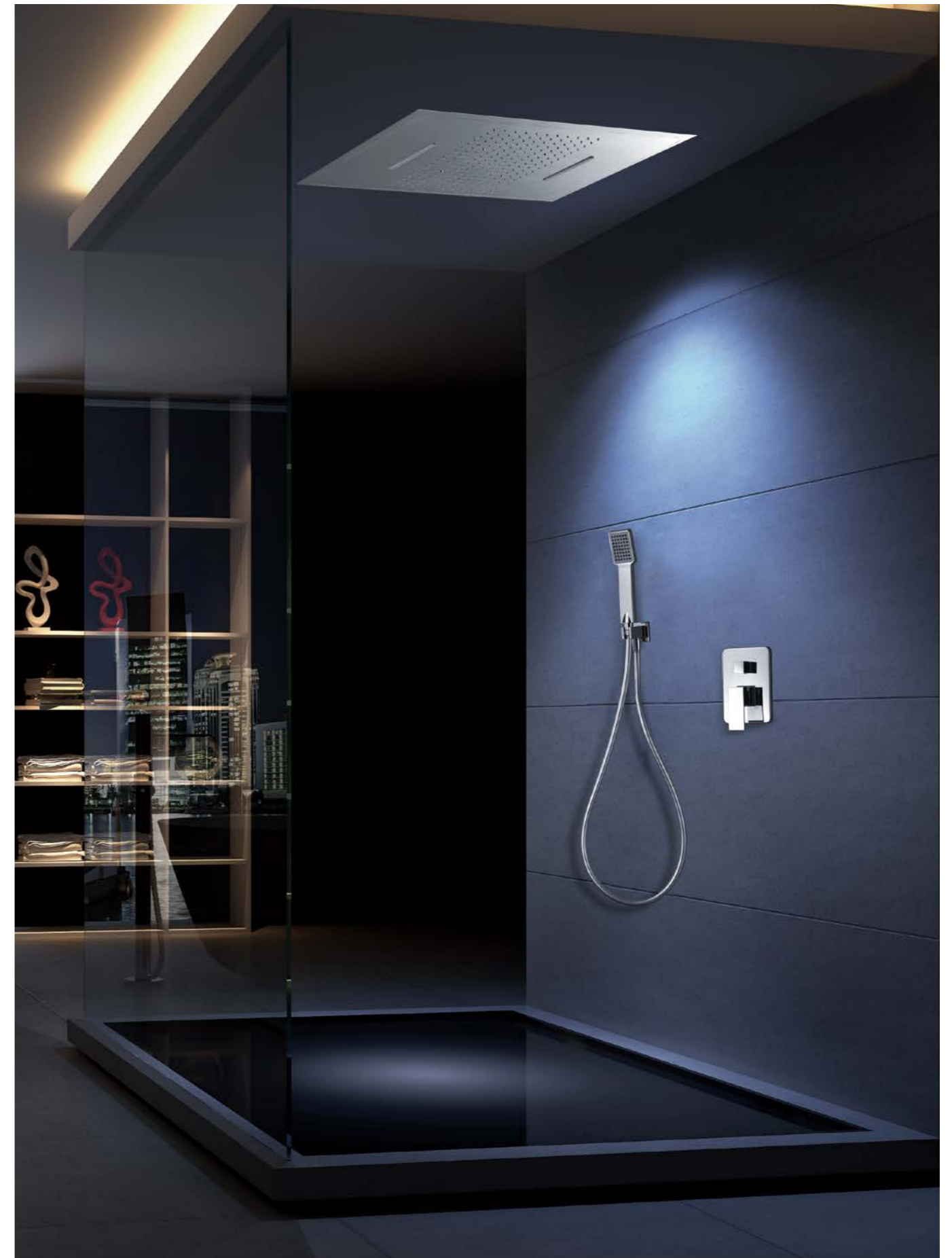
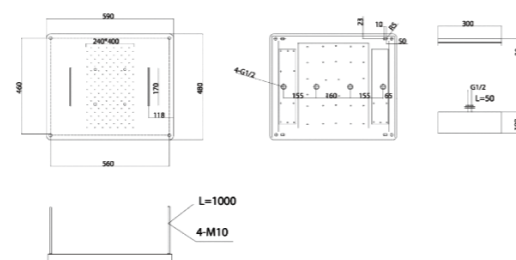



# SUMATRA

SERIE

NEGRO MATE

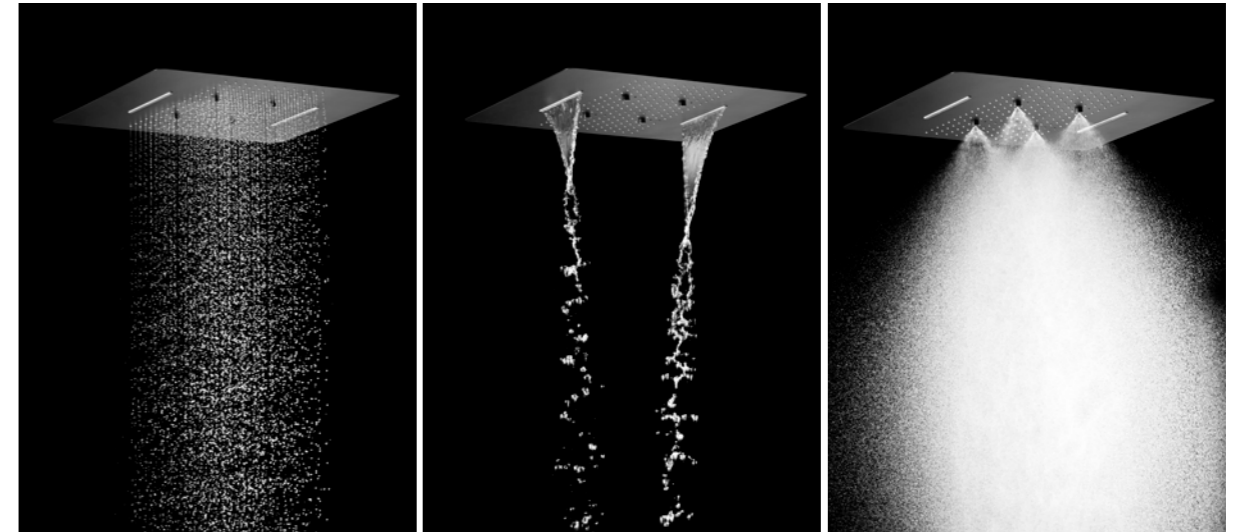

Rociador de acero inox. S.304 48x59 cm de 3 vías, extraplano, acabado negro mate y antical.  
Premarco 40x40 cm acabado negro mate para encastrar a techo el rociador.  
Incluye accesorios de montaje para instalación a techo.  
Mango de ducha cuadrado de 1 posición.  
Grifería monomando de latón acabado negro mate de 4 vías.  
Caudal medio 20 l/min.  
Distribuidor cuadrado de latón.  
Flexo PVC 1.5 m.  
Cartucho monomando cerámico Ø35 mm.  
Soporte mango de ducha con salida agua pared.  
Cuerpo empotrado directo a pared. Con caja de registro.

Ref.: **GTS019-P/NG**  
CON PREMARCO (incluido)

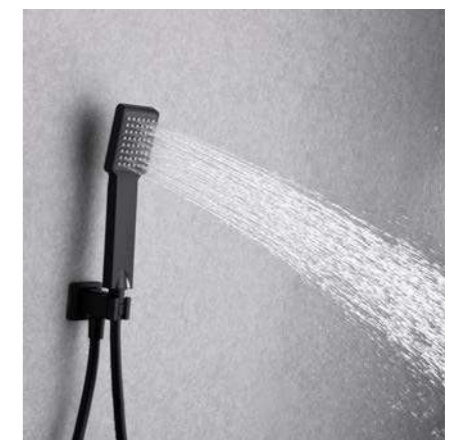



# RODAS

SERIE

CROMO

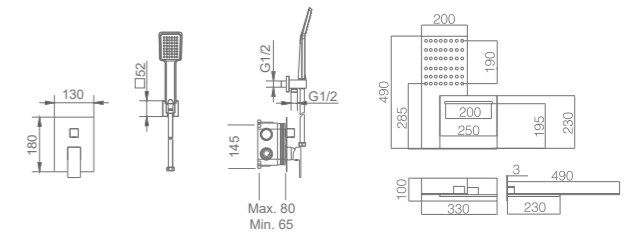

Ref.: **GTR049**

Rociador de acero inox. S.304 2 vías, extraplano, acabado cromo y antical.  
 Mango de ducha cuadrado de 1 posición.  
 Grifería termostática de latón acabado cromo de 3 vías.  
 Caudal medio 20 l/min.  
 Distribuidor cuadrado de latón.  
 Flexo PVC 1.5 m.  
 Cartucho termostático TURN CLEAN SYSTEM.  
 Soporte mango de ducha con salida agua pared.  
 Cuerpo empotrado directo a pared. Con caja de registro.



# RODAS

SERIE

NEGRO MATE

Ref.: **GTR049/NG**

Rociador de acero inox. S.304 2 vías, extraplano, acabado negro mate y antical.  
Mango de ducha cuadrado de 1 posición.  
Grifería termostática de latón acabado negro mate de 3 vías.  
Caudal medio 20 l/min.  
Distribuidor cuadrado de latón.  
Flexo PVC 1.5 m.  
Cartucho termostático TURN CLEAN SYSTEM.  
Soporte mango de ducha con salida agua pared.  
Cuerpo empotrado directo a pared. Con caja de registro.

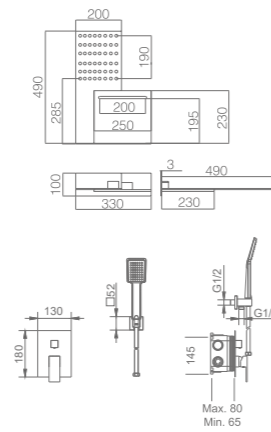



# MÁLAGA

SERIE

CROMO



Ref: **GTS020** Incluye premarco a techo

Rociador de acero inox. S.304 40x40 cm de 2 vías, extraplano, acabado cromo y antical.  
 Premarco acabado cromo para encastrar a techo el rociador.  
 Incluye accesorios de montaje para instalación a techo.  
 Mango de ducha cuadrado de 1 posición.  
 Grifería monomando de latón acabado cromo de 3 vías.  
 Caudal medio 20 l/min.  
 Distribuidor cuadrado de latón.  
 Flexo PVC 1.5 m.  
 Cartucho monomando cerámico Ø35 mm.  
 Soporte mango de ducha con salida agua pared.  
 Cuerpo empotrado directo a pared. Con caja de registro.

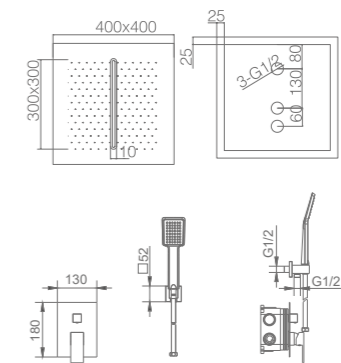

# FORMENTERA

SERIE

CROMO



Ref: **GPE008**

Rociador cascada de acero inox. S.304 ancho 30 cm, extraplano, acabado cromo y antical.  
Incluye 3 jets orientables de latón acabado cromo con box de registro  
Mango de ducha cuadrado de 1 posición.  
Grifería monomando de latón acabado cromo de 3 vías.  
Caudal medio 20 l/min.  
Distribuidor cuadrado de latón.  
Flexo PVC 1.5 m.  
Cartucho monomando cerámico Ø35 mm.  
Soporte mango de ducha con salida agua pared.  
Cuerpo empotrado directo a pared. Con caja de registro.



# JAVA

SERIE

CROMO

Ref.: GPV017

Rociador de acero inox. S.304 25x25 cm, extraplano, acabado cromo y antical.  
Incluye salida cascada de acero inox. S.304 ancho 30 cm, extraplano, acabado cromo y antical.  
Mango de ducha cuadrado de 1 posición.  
Grifería monomando de latón acabado cromo de 3 vías.  
Caudal medio 20 l/min.  
Distribuidor cuadrado de latón.  
Flexo PVC 1.5 m.  
Cartucho monomando cerámico Ø35 mm.  
Soporte mango de ducha con salida agua pared.  
Cuerpo empotrado directo a pared. Con caja de registro.

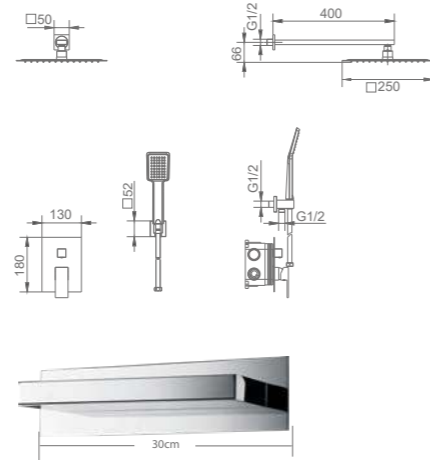



# CÍES

SERIE

CROMO

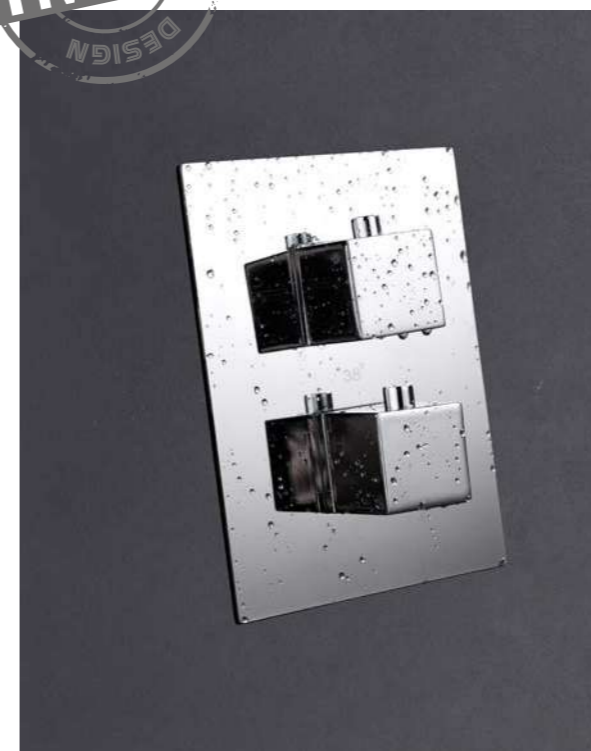
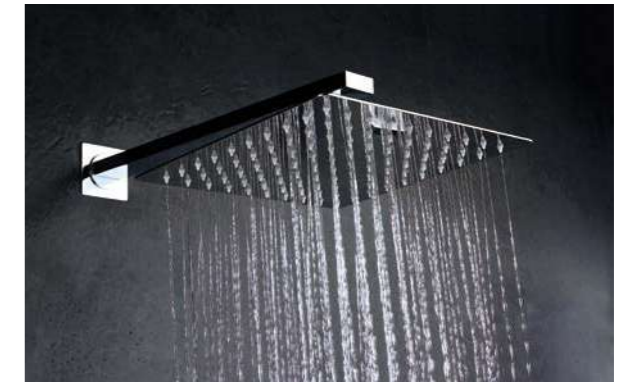

# CÍES

SERIE

CROMO

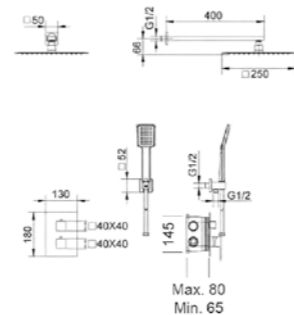

Ref.: **GPC009**

Rociador de acero inox. S.304 25x25 cm, extraplano, acabado cromo y antical.  
Tubo salida pared cuadrado de latón acabado cromo.  
Mango de ducha cuadrado de 1 posición.  
Grifería termostática de latón acabado cromo de 2 vías.  
Caudal medio 20 l/min.  
Distribuidor cuadrado de latón.  
Flexo PVC 1.5 m.  
Cartucho termostático TURN CLEAN SYSTEM.  
Soporte mango de ducha con salida agua pared.  
Cuerpo empotrado directo a pared. Con caja de registro.



# ONS

SERIE

CROMO

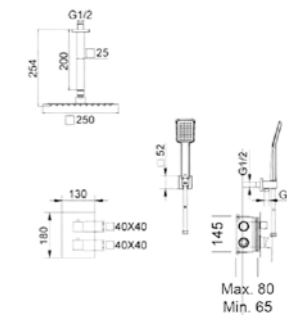

Ref.: **GPC010**

Rociador de acero inox. S.304 25x25 cm, extraplano, acabado cromo y antical.  
Tubo salida a techo cuadrado de latón acabado cromo.  
Mango de ducha cuadrado de 1 posición.  
Grifería termostática de latón acabado cromo de 2 vías.  
Caudal medio 20 l/min.  
Distribuidor cuadrado de latón.  
Flexo PVC 1.5 m.  
Cartucho termostático TURN CLEAN SYSTEM.  
Soporte mango de ducha con salida agua pared.  
Cuerpo empotrado directo a pared. Con caja de registro.



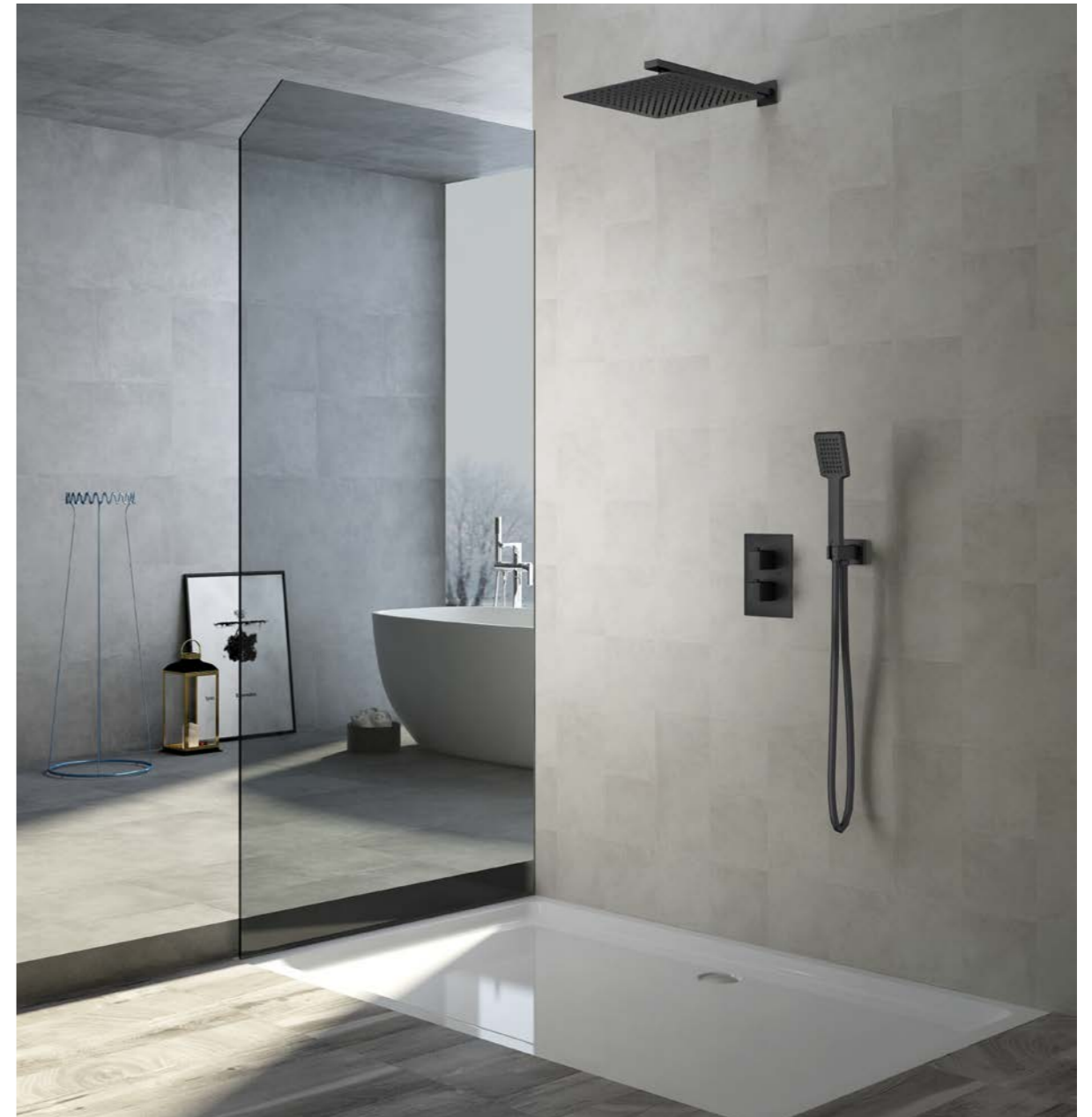

Ref.: **GPC009/BL**

Rociador de acero inox. S.304 25x25 cm, extraplano, acabado blanco mate y antical.  
 Tubo salida pared cuadrado de latón acabado blanco mate.  
 Mango de ducha cuadrado de 1 posición.  
 Grifería termostática de latón acabado blanco mate de 2 vías.  
 Caudal medio 20 l/min.  
 Distribuidor cuadrado de latón.  
 Flexo PVC 1.5 m.  
 Cartucho termostático TURN CLEAN SYSTEM.  
 Soporte mango de ducha con salida agua pared.  
 Cuerpo empotrado directo a pared. Con caja de registro.

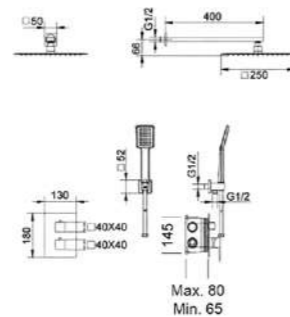

# CÍES

SERIE

**BLANCO MATE**



Ref.: **GPC009/NG**

Rociador de acero inox. S.304 25x25 cm, extraplano, acabado negro mate y antical.  
 Tubo salida pared cuadrado de latón acabado negro mate.  
 Mango de ducha cuadrado de 1 posición.  
 Grifería termostática de latón acabado negro mate de 2 vías.  
 Caudal medio 20 l/min.  
 Distribuidor cuadrado de latón.  
 Flexo PVC 1.5 m.  
 Cartucho termostático TURN CLEAN SYSTEM.  
 Soporte mango de ducha con salida agua pared.  
 Cuerpo empotrado directo a pared. Con caja de registro.

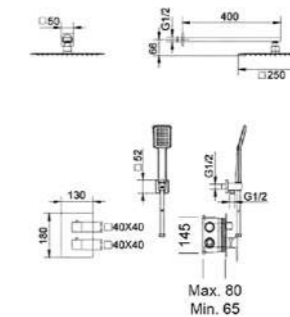

# CÍES

SERIE

**NEGRO MATE**



# MADEIRA

SERIE

CROMO

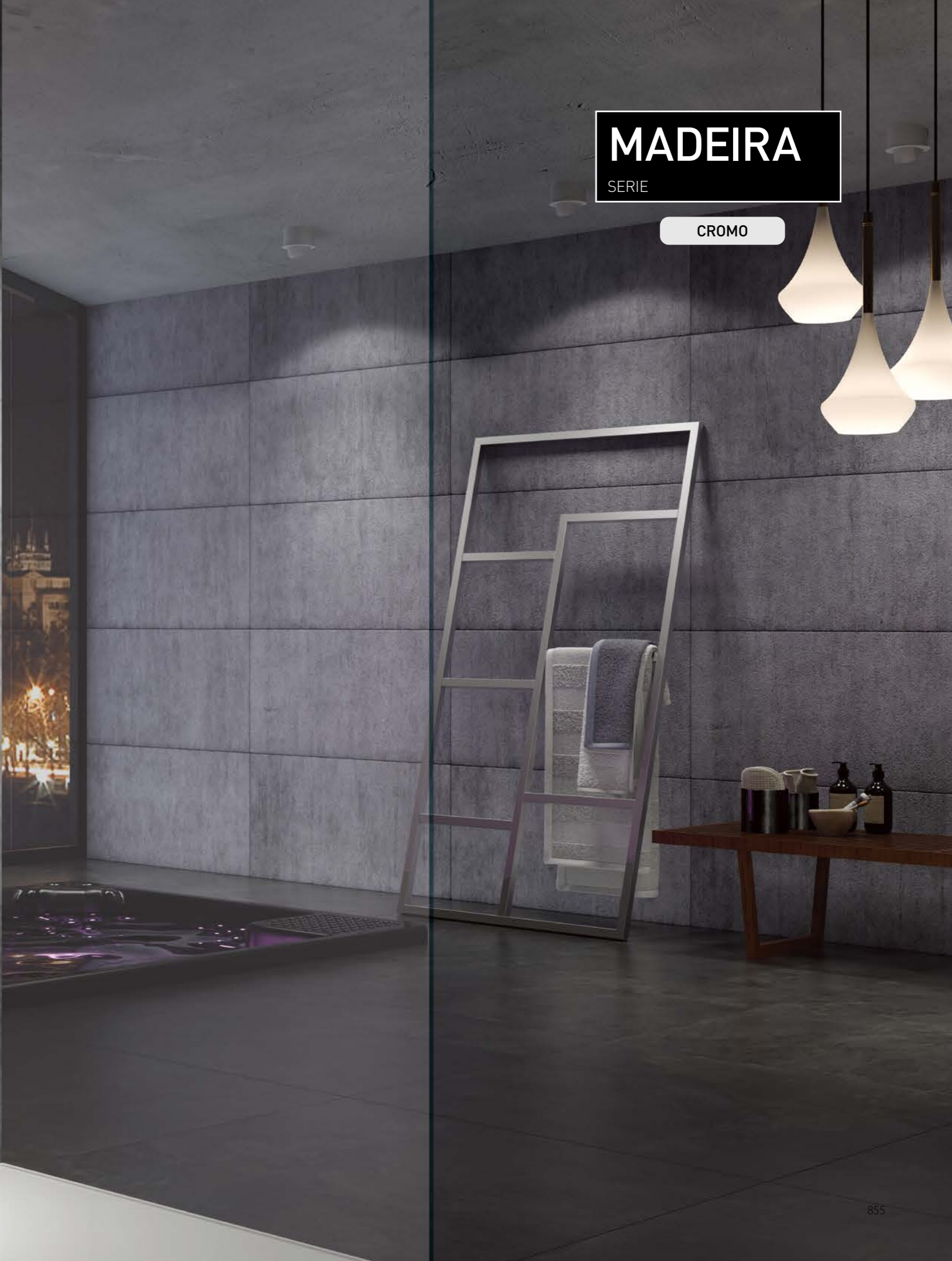

# MADEIRA

SERIE

CROMO



Vídeo spot



Vídeo técnico profesional



Ref.: **GTM021**

Rociador de acero inox. S.304 25x25 cm, extraplano, acabado cromo y antical.  
 Tubo salida pared ovalado de latón acabado cromo.  
 Mango de ducha de 1 posición.  
 Grifería termostática de latón acabado cromo de 2 vías con pulsadores.  
 Caudal medio 20 l/min.  
 Flexo PVC 1.5 m.  
 Cartucho termostático TURN CLEAN SYSTEM.  
 Soporte mango de ducha con salida agua pared.  
 Cuerpo empotrado directo a pared. Con caja de registro.

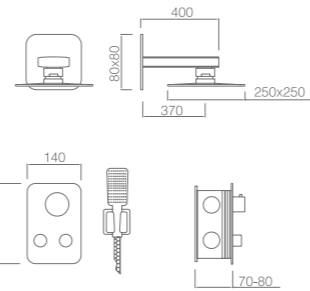

# PORTUGAL

SERIE

CROMO

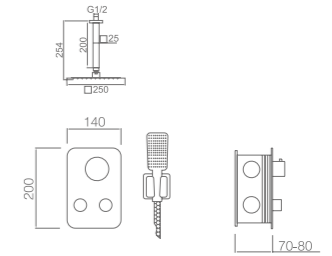

Ref.: **GTP022**

Rociador de acero inox. S.304 25x25 cm, extraplano, acabado cromo y antical.  
 Tubo salida a techo de latón acabado cromo.  
 Mango de ducha de 1 posición.  
 Grifería termostática de latón acabado cromo de 2 vías con pulsadores.  
 Caudal medio 20 l/min.  
 Flexo PVC 1.5 m.  
 Cartucho termostático TURN CLEAN SYSTEM.  
 Soporte mango de ducha con salida agua pared.  
 Cuerpo empotrado directo a pared. Con caja de registro.



Vídeo spot



Vídeo técnico profesional





# MADEIRA

SERIE

NEGRO MATE

# MADEIRA

SERIE

NEGRO MATE

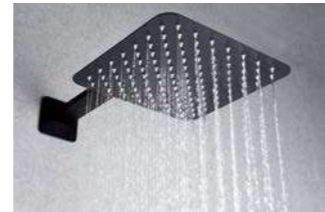

Vídeo spot



Vídeo técnico profesional



Ref.: **GTM021/NG**

Rociador de acero inox. S.304 25x25 cm, extraplano, acabado negro mate y antical.  
 Tubo salida pared ovalado de latón acabado negro mate.  
 Mango de ducha de 1 posición.  
 Grifería termostática de latón acabado negro mate de 2 vías con pulsadores.  
 Caudal medio 20 l/min.  
 Flexo PVC 1.5 m.  
 Cartucho termostático TURN CLEAN SYSTEM.  
 Soporte mango de ducha con salida agua pared.  
 Cuerpo empotrado directo a pared. Con caja de registro.

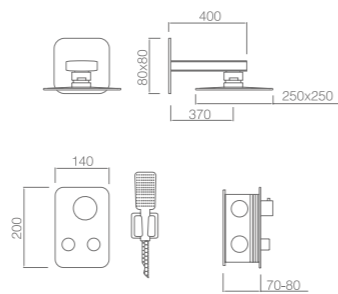

# PORTUGAL

SERIE

NEGRO MATE



Vídeo spot



Vídeo técnico profesional



Ref.: **GTP022/NG**

Rociador de acero inox. S.304 25x25 cm, extraplano, acabado negro mate y antical.  
 Tubo salida techo de latón acabado negro mate.  
 Mango de ducha de 1 posición.  
 Grifería termostática de latón acabado negro mate de 2 vías con pulsadores.  
 Caudal medio 20 l/min.  
 Flexo PVC 1.5 m.  
 Cartucho termostático TURN CLEAN SYSTEM.  
 Soporte mango de ducha con salida agua pared.  
 Cuerpo empotrado directo a pared. Con caja de registro.

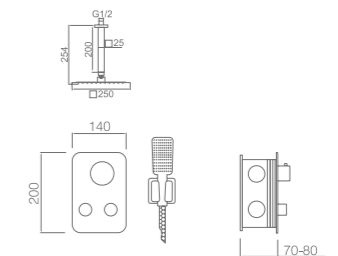



# HIDRA

SERIE

CROMO



# HIDRA

SERIE

CROMO



Vídeo spot 

Vídeo técnico profesional 

**Ref.: GPH035**

Rociador de acero inox. S.304 20x30 cm, extraplano, acabado cromo y antical.  
 Tubo salida pared ovalado de latón acabado cromo.  
 Mango de ducha de 1 posición.  
 Grifería termostática de latón acabado cromo de 2 vías con pulsadores.  
 Caudal medio 20 l/min.  
 Flexo PVC 1.5 m.  
 Cartucho termostático TURN CLEAN SYSTEM.  
 Soporte mango de ducha con salida agua pared.  
 Cuerpo empotrado directo a pared. Con caja de registro



# FEROE

SERIE

CROMO



Vídeo spot 

Vídeo técnico profesional 

**Ref.: GPF036**

Rociador de acero inox. S.304 20x30 cm, extraplano, acabado cromo y antical.  
 Tubo salida a techo de latón acabado cromo.  
 Mango de ducha de 1 posición.  
 Grifería termostática de latón acabado cromo de 2 vías con pulsadores.  
 Caudal medio 20 l/min.  
 Flexo PVC 1.5 m.  
 Cartucho termostático TURN CLEAN SYSTEM.  
 Soporte mango de ducha con salida agua pared.  
 Cuerpo empotrado directo a pared. Con caja de registro.



# HIDRA

SERIE

NEGRO MATE



# HIDRA

SERIE

NEGRO MATE



**TURN CLEAN SYSTEM**

Ref.: **GPH035/NG**

Rociador de acero inox. S.304 20x30 cm, extraplano, acabado negro mate y antical.  
Tubo salida pared ovalado de latón acabado negro mate.  
Mango de ducha de 1 posición.  
Grifería termostática de latón acabado negro mate de 2 vías con pulsadores.  
Caudal medio 20 l/min.  
Flexo PVC 1.5 m.  
Cartucho termostático TURN CLEAN SYSTEM.  
Soporte mango de ducha con salida agua pared.  
Cuerpo empotrado directo a pared. Con caja de registro.



Vídeo spot  Vídeo técnico profesional 



# FEROE

SERIE

NEGRO MATE



**TURN CLEAN SYSTEM**

Ref.: **GPF036/NG**

Rociador de acero inox. S.304 20x30 cm, extraplano, acabado negro mate y antical.  
Tubo salida techo de latón acabado negro mate.  
Mango de ducha de 1 posición.  
Grifería termostática de latón acabado negro mate de 2 vías con pulsadores.  
Caudal medio 20 l/min.  
Flexo PVC 1.5 m.  
Cartucho termostático TURN CLEAN SYSTEM.  
Soporte mango de ducha con salida agua pared.  
Cuerpo empotrado directo a pared. Con caja de registro.



Vídeo spot  Vídeo técnico profesional 





10  
AÑOS  
GARANTÍA  
ANTICORROSIÓN  
ACERO INOX. S316

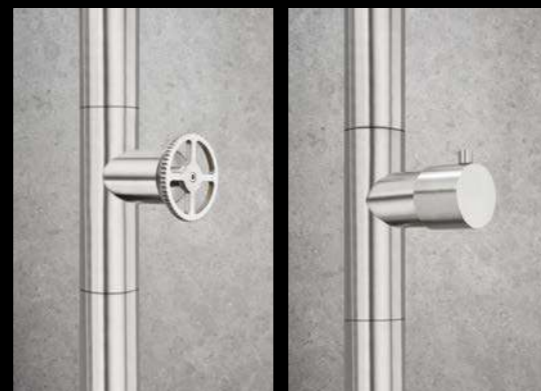

# DUCHA DE EXTERIOR

---



# POOL

SERIE

ACERO S.316

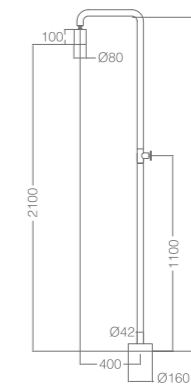

Ref.: **GPP001/AC**



Barra de ducha fabricada en acero S.316.  
 Ideal para jardín o piscina.  
 Máxima calidad anticorrosión, válido para exterior.  
 Grosor de la barra 1 1/4", 2400 mm de altura, giratorio 360°.  
 Difusor orientable de Ø80 mm con sistema anti-calcáreo.  
 Grifería monofluído de 1 vía.  
 Montura cerámica Ø3/4".  
 Incluye dos posibilidades de manetas (circular / stick).  
 Conexión mediante latiguillos a suelo con pedestal en acero S.316 (incluidos).  
 Recomendación de instalación sobre hormigón 20x20 cm.

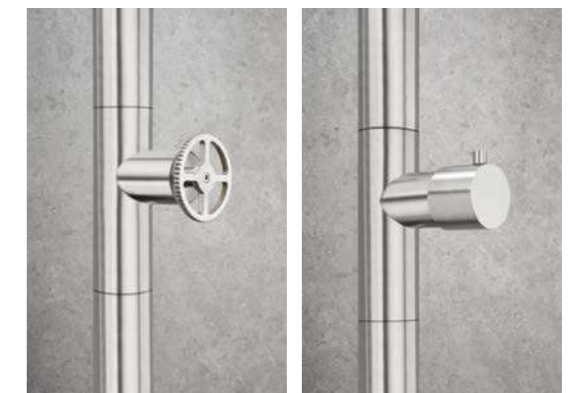

# TERMOSTÁTICOS EMPOTRADOS



Ref.: **GST22V**

Grifería empotrada termostática, 2 vías.  
Latón acabado cromo.  
Box de registro.  
Cartucho termostático TURN CLEAN SYSTEM.

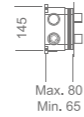

Ref.: **GST33V**

Grifería empotrada termostática, 3 vías.  
Latón acabado cromo.  
Box de registro.  
Cartucho termostático TURN CLEAN SYSTEM.

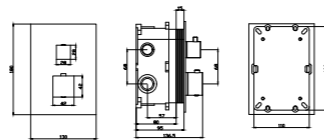

Ref.: **GST44V**

Grifería empotrada termostática, 4 vías.  
Latón acabado cromo.  
Box de registro.  
Cartucho termostático TURN CLEAN SYSTEM.

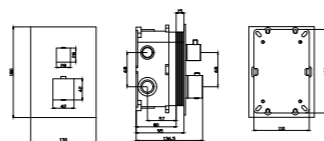

# TERMOSTÁTICOS EMPOTRADOS



Ref.: **GST22V/NG**

Grifería empotrada termostática, 2 vías.  
Latón acabado negro mate.  
Box de registro.  
Cartucho termostático TURN CLEAN SYSTEM.

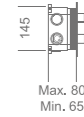

Ref.: **GST33V/NG**

Grifería empotrada termostática, 3 vías.  
Latón acabado negro mate.  
Box de registro.  
Cartucho termostático TURN CLEAN SYSTEM.

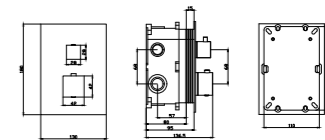

Ref.: **GST44V/NG**

Grifería empotrada termostática, 4 vías.  
Latón acabado negro mate.  
Box de registro.  
Cartucho termostático TURN CLEAN SYSTEM.

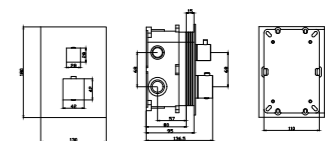

# TERMOSTÁTICOS EMPOTRADOS



**Ref.: GSP02V**  
Grifería empotrada termostática 2 vías.  
Con pulsador.  
Latón acabado cromo.  
Box de registro.  
Cartucho termostático TURN CLEAN SYSTEM.



**Ref.: CTP02V**  
Grifería empotrada termostática 2 vías.  
Con pulsador.  
Latón acabado cromo.  
Box de registro.  
Cartucho termostático TURN CLEAN SYSTEM.



**Ref.: GSP02V/NG**  
Grifería empotrada termostática 2 vías.  
Con pulsador.  
Latón acabado negro mate.  
Box de registro.  
Cartucho termostático TURN CLEAN SYSTEM.



**Ref.: CTP02V/NG**  
Grifería empotrada termostática 2 vías.  
Con pulsador.  
Latón acabado negro mate.  
Box de registro.  
Cartucho termostático TURN CLEAN SYSTEM.

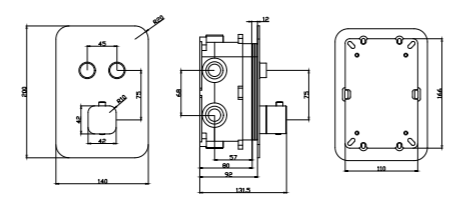
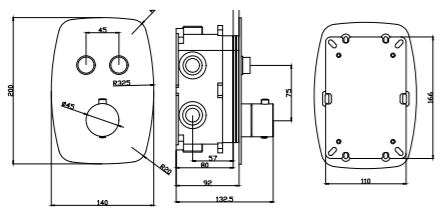

# MONOMANDOS EMPOTRADOS



**Ref.: GSP01V**  
Grifería empotrada monomando, 1 vías.  
Latón acabado cromo.  
Cartucho cerámico Ø35mm.

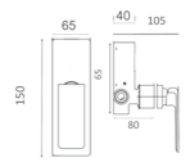

**Ref.: GSP01V/NG**  
Grifería empotrada monomando, 1 vías.  
Latón acabado negro mate.  
Cartucho cerámico Ø35mm.

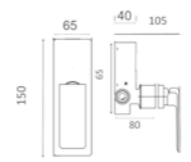

# MONOMANDOS EMPOTRADOS



**Ref.: GSM02V**  
Grifería empotrada monomando, 2 vías.  
Latón acabado cromo.  
Box de registro.  
Cartucho cerámico Ø35mm.

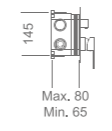

**Ref.: GSM02V/NG**  
Grifería empotrada monomando, 2 vías.  
Latón acabado negro mate.  
Box de registro.  
Cartucho cerámico Ø35mm.

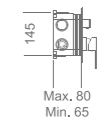

**Ref.: GSM03V**  
Grifería empotrada monomando, 3 vías.  
Latón acabado cromo.  
Box de registro.  
Cartucho cerámico Ø35mm.

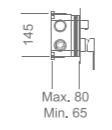

**Ref.: GSM03V/NG**  
Grifería empotrada monomando, 3 vías.  
Latón acabado negro mate.  
Box de registro.  
Cartucho cerámico Ø35mm.

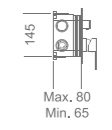

**Ref.: GSM04V**  
Grifería empotrada monomando, 4 vías.  
Latón acabado cromo.  
Box de registro.  
Cartucho cerámico Ø35mm.

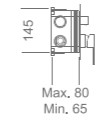

**Ref.: GSM04V/NG**  
Grifería empotrada monomando, 4 vías.  
Latón acabado negro mate.  
Box de registro.  
Cartucho cerámico Ø35mm.

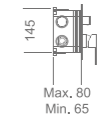





# LAVABOS EMPOTRADOS

# MALTA

SERIE

CROMO

Ref.: **GLM021**

Grifería empotrada monomando de latón.  
Acabado cromo.  
Cartucho cerámico Ø35 mm.  
Caño de rosa 1/2" agregada.  
Con caja de registro.

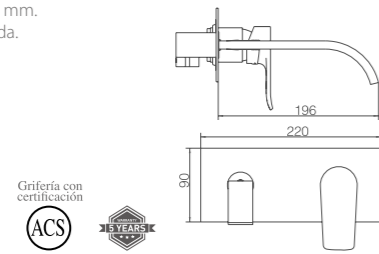

# SUIZA

SERIE

CROMO

Ref.: **GLE020**

Grifería empotrada monomando de latón.  
Acabado cromo.  
Cartucho cerámico Ø35 mm.  
Caño de rosa 1/2" independiente (machón).  
Con caja de registro.

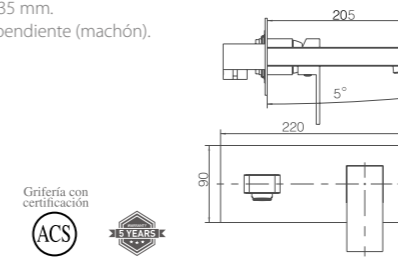

# SUIZA

SERIE

BLANCO MATE

Ref.: GLE020/BL

Grifería empotrada monomando de latón.  
Acabado blanco mate.  
Cartucho cerámico Ø35 mm.  
Caño de rosa ½" independiente (machón).  
Con caja de registro.

Grifería con  
certificación

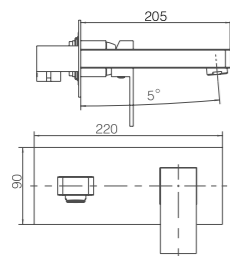

# SUIZA

SERIE

NEGRO MATE

Ref.: GLE020/NG

Grifería empotrada monomando de latón.  
Acabado negro mate.  
Cartucho cerámico Ø35 mm.  
Caño de rosa ½" independiente (machón).  
Con caja de registro.

Grifería con  
certificación

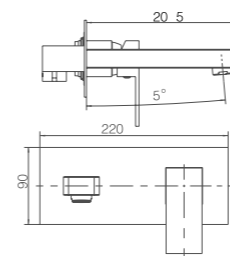

# ETNA

SERIE

CROMO



Ref: **GLT023**

Grifería empotrada monomando de latón.  
Acabado cromo.  
Cartucho cerámico Ø35 mm.  
En dos partes independientes.  
Sin caja de registro.

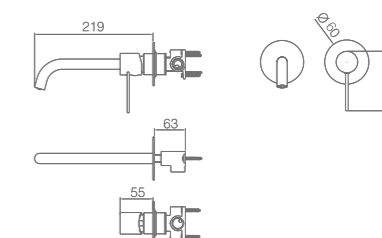

# ETNA

SERIE

BLANCO MATE



Ref.: **GLT023/BL**

Grifería empotrada monomando de latón.  
Acabado blanco mate.  
Cartucho cerámico Ø35 mm.  
En dos partes independientes.  
Sin caja de registro.

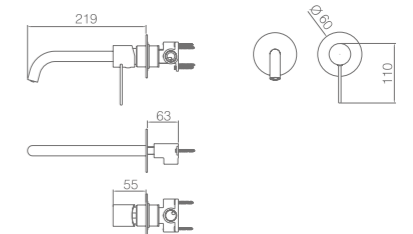
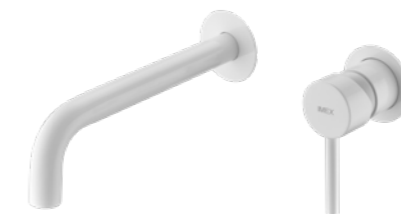

# ETNA

SERIE

NEGRO MATE

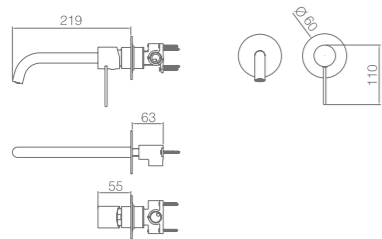
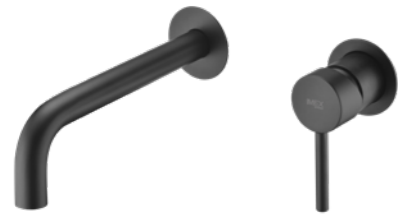

Ref.: **GLT023/NG**

Grifería empotrada monomando de latón.  
Acabado negro mate.  
Cartucho cerámico Ø35 mm.  
En dos partes independientes.  
Sin caja de registro.



**BIDÉS  
EMPOTRADOS**



# MUNICH

SERIE

CROMO

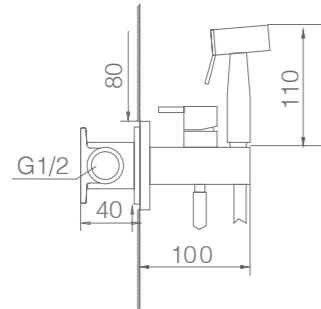

Ref.: RDM001

Grifería redonda empotrada de bidé.  
Latón acabado cromo.  
Agua fría y caliente.  
Mango de 1 posición.  
Flexo acero reforzado.  
Cuerpo empotrado directo a pared.  
Sin caja de registro.  
Incluye tapón pre-montaje alta resistencia.



# MUNICH

SERIE

BLACK GUN METAL

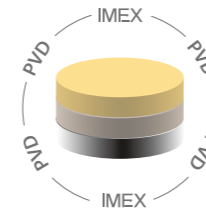

Ref.: RDM001/BGM

Grifería redonda empotrada de bidé.  
Latón acabado black gun metal.  
Agua fría y caliente.  
Mango de 1 posición.  
Flexo PVC.  
Cuerpo empotrado directo a pared.  
Sin caja de registro.  
Incluye tapón pre-montaje alta resistencia.

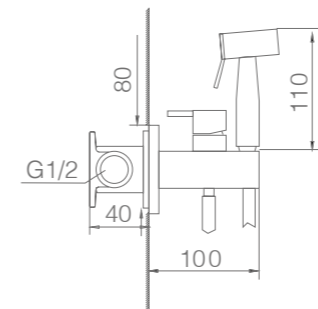



# MUNICH

SERIE

NEGRO MATE

Ref.: RDM001/NG

Grifería redonda empotrada de bidé.  
Latón acabado negro mate.  
Agua fría y caliente.  
Mango de 1 posición.  
Flexo PVC.  
Cuerpo empotrado directo a pared.  
Sin caja de registro.  
Incluye tapón pre-montaje alta resistencia.

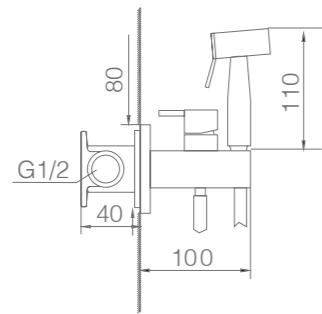

# MUNICH

SERIE

NÍQUEL CEPILLADO

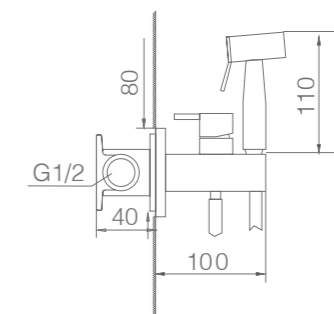

Ref.: RDM001/NQ

Grifería redonda empotrada de bidé.  
Latón acabado níquel cepillado.  
Agua fría y caliente.  
Mango de 1 posición.  
Flexo PVC.  
Cuerpo empotrado directo a pared.  
Sin caja de registro.  
Incluye tapón pre-montaje alta resistencia.



# MUNICH

SERIE

ORO CEPILLADO

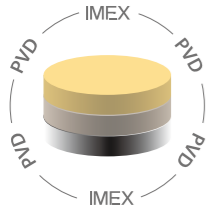

# MUNICH

SERIE

ORO ROSA CEPILLADO

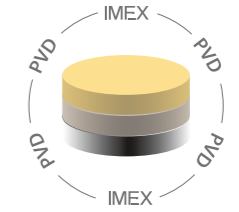

Ref.: RDM001/OC

Grifería redonda empotrada de bidé.  
Latón acabado oro cepillado.  
Agua fría y caliente.  
Mango de 1 posición.  
Flexo PVC.  
Cuerpo empotrado directo a pared.  
Sin caja de registro.  
Incluye tapón pre-montaje alta resistencia.

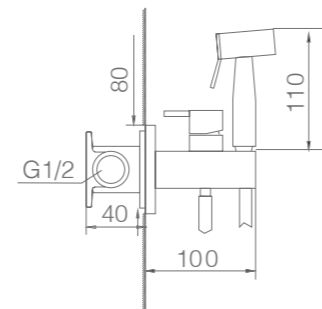

Ref.: RDM001/ORC

Grifería redonda empotrada de bidé.  
Latón acabado oro rosa cepillado.  
Agua fría y caliente.  
Mango de 1 posición.  
Flexo PVC.  
Cuerpo empotrado directo a pared.  
Sin caja de registro.  
Incluye tapón pre-montaje alta resistencia.

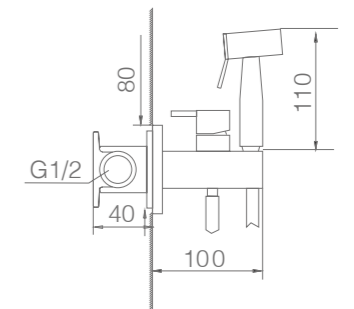



# IRLANDA

SERIE

CROMO



Ref: **RDM003**

Grifería cuadrada empotrada de bidé.  
Latón acabado cromo.  
Agua fría y caliente.  
Mango de 1 posición.  
Flexo acero reforzado.  
Cuerpo empotrado directo a pared.  
Sin caja de registro.  
Incluye tapón pre-montaje alta resistencia.

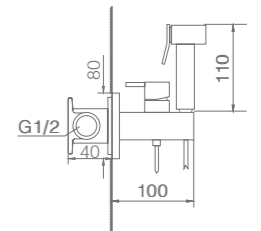



# IRLANDA

SERIE

**BLACK GUN METAL**

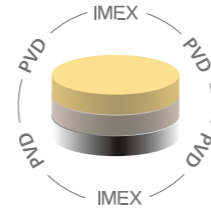

Ref.: **RDM003/BGM**



Grifería cuadrada empotrada de bidé.  
 Latón acabado black gun metal.  
 Agua fría y caliente.  
 Mango de 1 posición.  
 Flexo PVC.  
 Cuerpo empotrado directo a pared.  
 Sin caja de registro.  
 Incluye tapón pre-montaje alta resistencia.

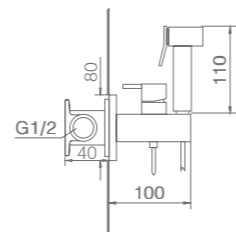

# IRLANDA

SERIE

**NEGRO MATE**



Ref.: **RDM003/NG**

Grifería cuadrada empotrada de bidé.  
 Latón acabado negro mate.  
 Agua fría y caliente.  
 Mango de 1 posición.  
 Flexo PVC.  
 Cuerpo empotrado directo a pared.  
 Sin caja de registro.  
 Incluye tapón pre-montaje alta resistencia.

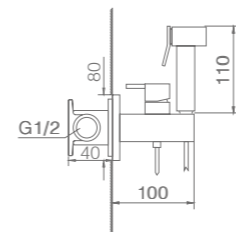

# IRLANDA

SERIE

ORO CEPILLADO

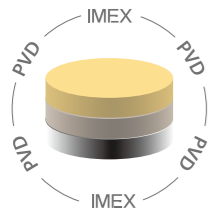

Ref.: RDM003/OC

Grifería cuadrada empotrada de bidé.  
Latón acabado oro cepillado.  
Agua fría y caliente.  
Mango de 1 posición.  
Flexo PVC.  
Cuerpo empotrado directo a pared.  
Sin caja de registro.  
Incluye tapón pre-montaje alta resistencia.

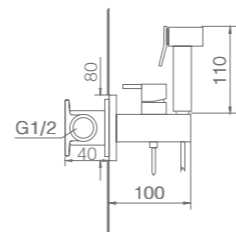

# IRLANDA

SERIE

ORO ROSA CEPILLADO

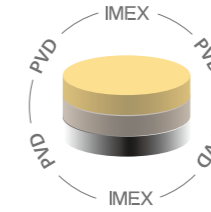

Ref.: RDM003/ORC

Grifería cuadrada empotrada de bidé.  
Latón acabado oro rosa cepillado.  
Agua fría y caliente.  
Mango de 1 posición.  
Flexo PVC.  
Cuerpo empotrado directo a pared.  
Sin caja de registro.  
Incluye tapón pre-montaje alta resistencia.

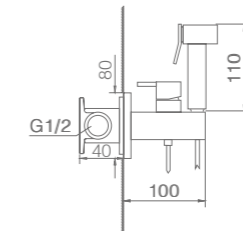



# MAUI

SERIE

CROMO



Ref: **RDM004**

Grifería empotrada de bidé.  
Latón acabado cromo.  
Agua fría y caliente.  
Mango de 2 posiciones.  
Flexo acero reforzado.  
Cuerpo empotrado directo a pared.  
Sin caja de registro.

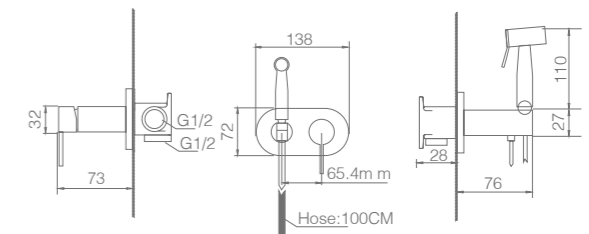

Conexión W.C.



# NESS

SERIE

CROMO

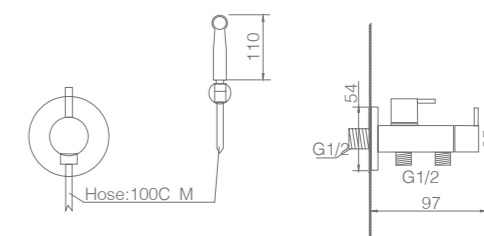

Conexión W.C.

Ref.: **RDM005**

Grifería de pared para bidé.  
Latón acabado cromo.  
Sólo agua fría  
Mango de 1 posición.  
Flexo acero reforzado.  
Latiguillo de conexión a WC no incluido.



# ACCESORIOS DE DUCHA

---







# IMEX BATH EQUIPMENTS

El diseño y la calidad se aúnan para crear nuevas formas en los complementos de ducha.



**MAYURA  
SERIE**





# MAYURA

SERIE



# MAYURA

SERIE



# MAYURA

SERIE

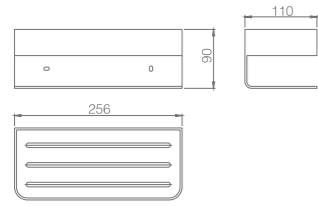

Ref.: **ADY007**

Jabonera frontal Mayura.  
Acabado cromo.  
Acero S.304.



# MAYURA

SERIE

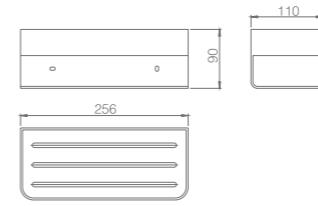

Ref.: **ADY007/NG**

Jabonera frontal Mayura.  
Acabado negro mate.  
Acero S.304.

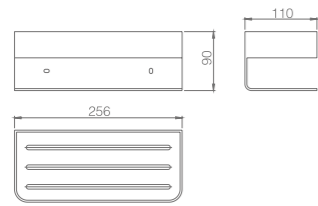

Ref.: **ADY007/NOR**

Jabonera frontal Mayura.  
Acabado negro mate - oro rosa brillo.  
Acero S.304.

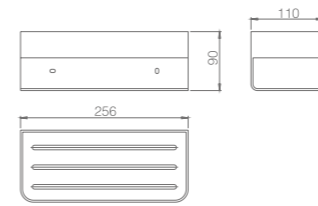

Ref.: **ADY007/NQ**

Jabonera frontal Mayura.  
Acabado níquel cepillado.  
Acero S.304.

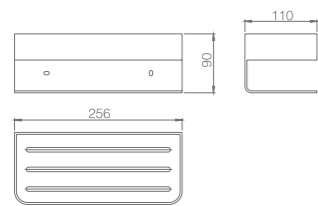

Ref.: **ADY007/BL**

Jabonera frontal Mayura.  
Acabado blanco mate.  
Acero S.304.



# ANGA

SERIE



**ANGA  
SERIE**

# ANGA

SERIE

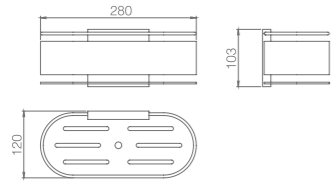

Ref.: **ADN008**

Jabonera frontal Anga.  
Acabado cromo.  
Acero S.304.

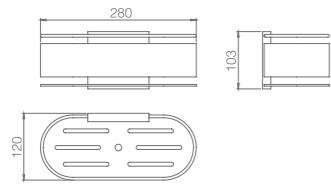

Ref.: **ADN008/NOR**

Jabonera frontal Anga.  
Acabado negro mate - oro rosa brillo.  
Acero S.304.

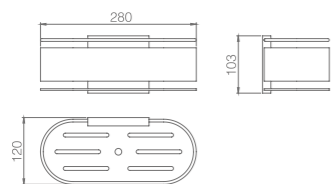

Ref.: **ADN008/BL**

Jabonera frontal Anga.  
Acabado blanco mate.  
Acero S.304.



# ANGA

SERIE

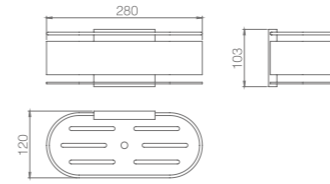

Ref.: **ADN008/NG**

Jabonera frontal Anga.  
Acabado negro mate.  
Acero S.304.

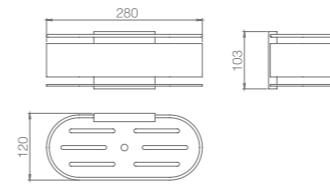

Ref.: **ADN008/NQ**

Jabonera frontal Anga.  
Acabado níquel cepillado.  
Acero S.304.





# BETHARI SERIE



# BETHARI

SERIE



# BETHARI

SERIE

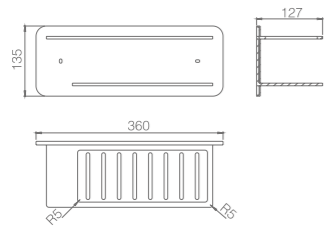

Ref.: **ADT009**

Jabonera frontal Bethari.  
Acabado cromo.  
Acero S.304.



# BETHARI

SERIE

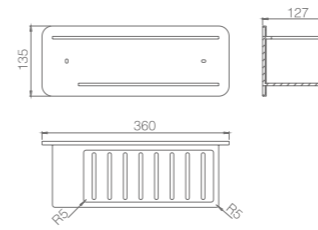

Ref.: **ADT009/NG**

Jabonera frontal Bethari.  
Acabado negro mate.  
Acero S.304.

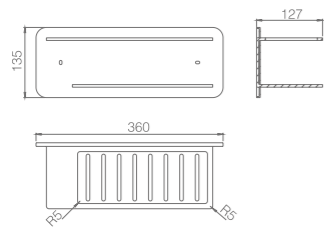

Ref.: **ADT009/NOR**

Jabonera frontal Bethari.  
Acabado negro mate - oro rosa brillo.  
Acero S.304.

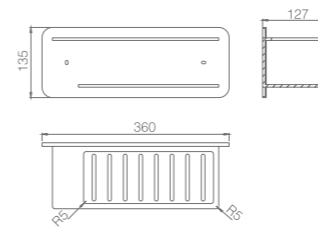

Ref.: **ADT009/NQ**

Jabonera frontal Bethari.  
Acabado níquel cepillado.  
Acero S.304.

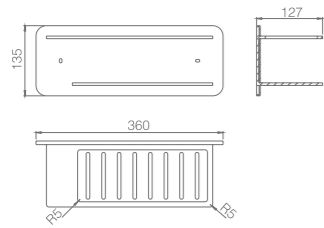

Ref.: **ADT009/BL**

Jabonera frontal Bethari.  
Acabado blanco mate.  
Acero S.304.





**DHANU  
SERIE**

# DHANU

SERIE

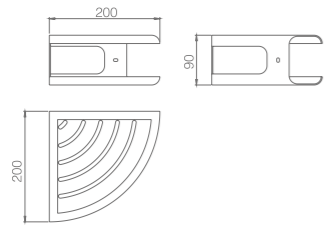

Ref.: **ADH010**

Jabonera rincón Dhanu.  
Acabado cromo.  
Acero S.304.

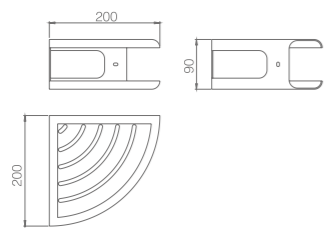

Ref.: **ADH010/BL**

Jabonera rincón Dhanu.  
Acabado blanco mate.  
Acero S.304.



# DHANU

SERIE

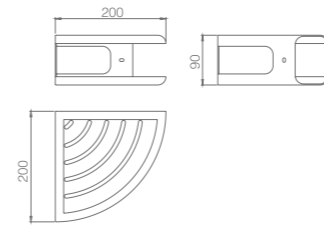

Ref.: **ADH010/NG**

Jabonera rincón Dhanu.  
Acabado negro mate.  
Acero S.304.

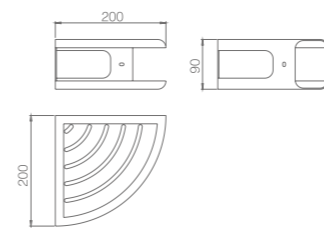

Ref.: **ADH010/NQ**

Jabonera rincón Dhanu.  
Acabado níquel cepillado.  
Acero S.304.



# IMAN SERIE





# IMAN

SERIE



# IMAN

SERIE

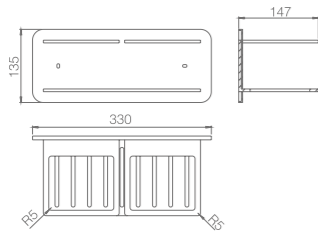

Ref.: **ADI011**

Jabonera frontal Iman.  
Acabado cromo.  
Acero S.304.



# IMAN

SERIE

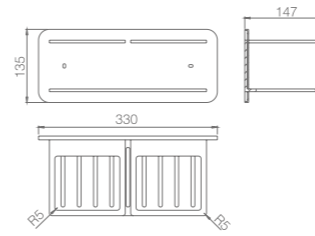

Ref.: **ADI011/NG**

Jabonera frontal Iman.  
Acabado negro mate.  
Acero S.304.

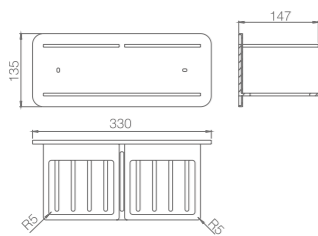

Ref.: **ADI011/NOR**

Jabonera frontal Iman.  
Acabado negro mate - oro rosa brillo.  
Acero S.304.

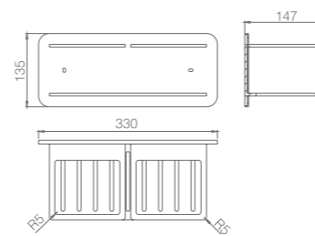

Ref.: **ADI011/NQ**

Jabonera frontal Iman.  
Acabado níquel cepillado.  
Acero S.304.

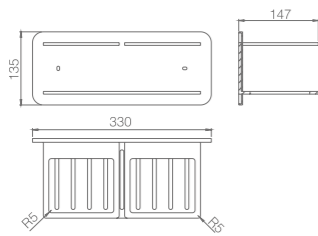

Ref.: **ADI011/BL**

Jabonera frontal Iman.  
Acabado blanco mate.  
Acero S.304.





**NIRMALA  
SERIE**





# NIRMALA

SERIE

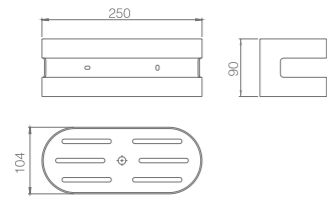

Ref.: **ADL012**

Jabonera frontal Nirmala.  
Acabado cromo.  
Acero S.304.



# NIRMALA

SERIE

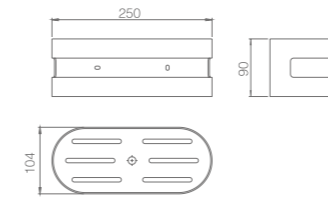

Ref.: **ADL012/NG**

Jabonera frontal Nirmala.  
Acabado negro mate.  
Acero S.304.

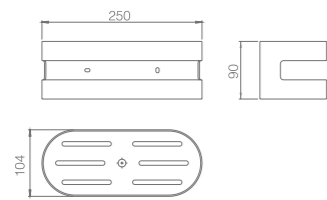

Ref.: **ADL012/BL**

Jabonera frontal Nirmala.  
Acabado blanco mate.  
Acero S.304.

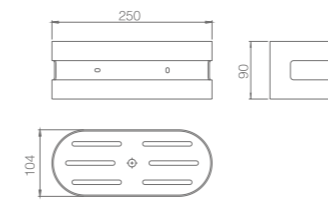

Ref.: **ADL012/NQ**

Jabonera frontal Nirmala.  
Acabado níquel cepillado.  
Acero S.304.



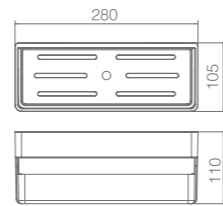

Ref.: **ABL006**  
 Material: PVC.  
 Acabado: Blanco mate.

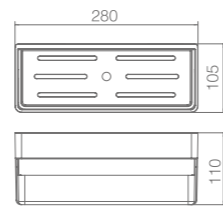

Ref.: **ANG005**  
 Material: PVC.  
 Acabado: Negro mate.



**BARRA TOALLERO INTERIOR MUEBLE**

Ref.: **SPA001**  
 Material: Acero S.304.  
 Acabado: Cromo.



Ref.: **SPA001/NG**  
 Material: Acero S.304.  
 Acabado: Negro mate.







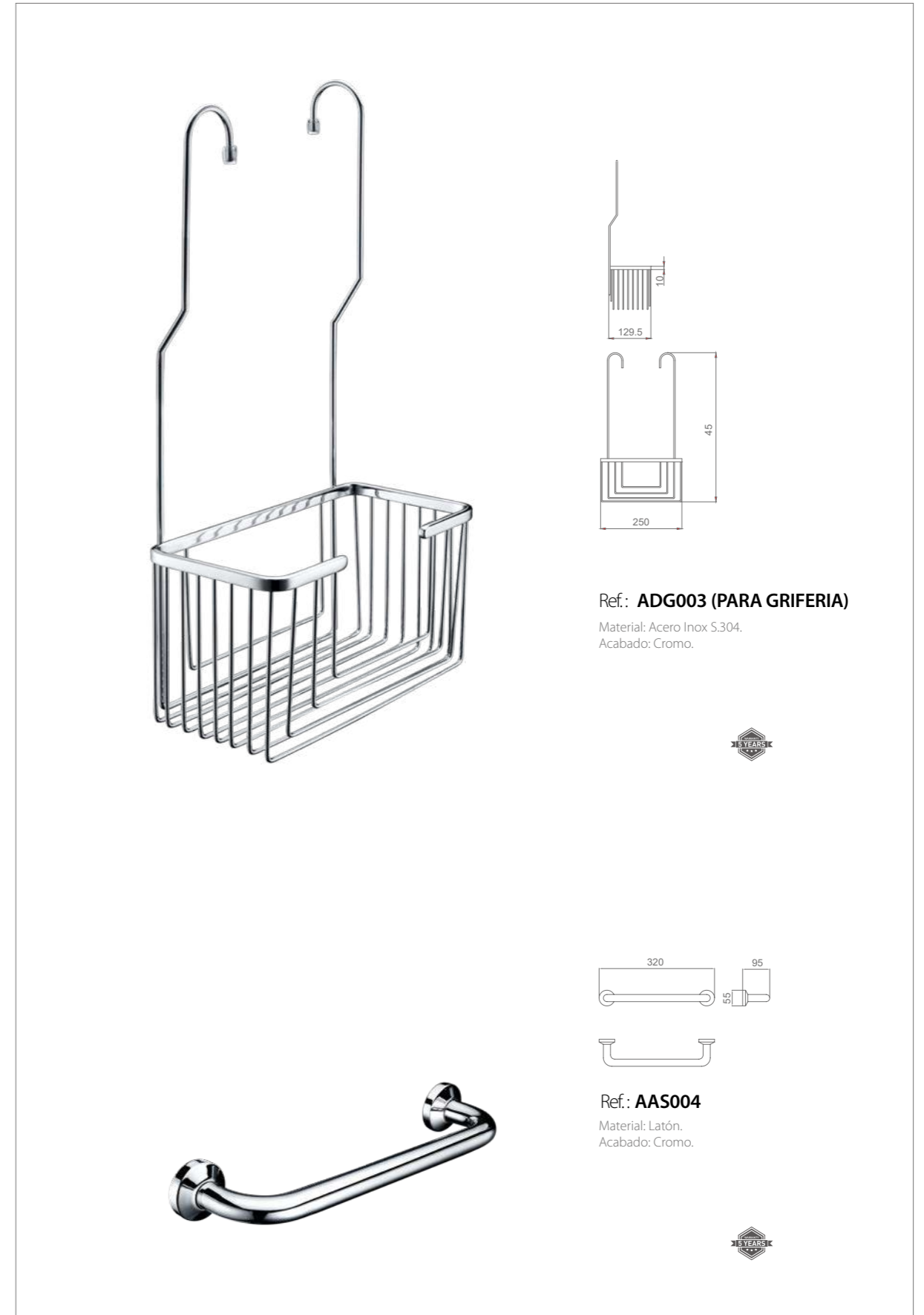

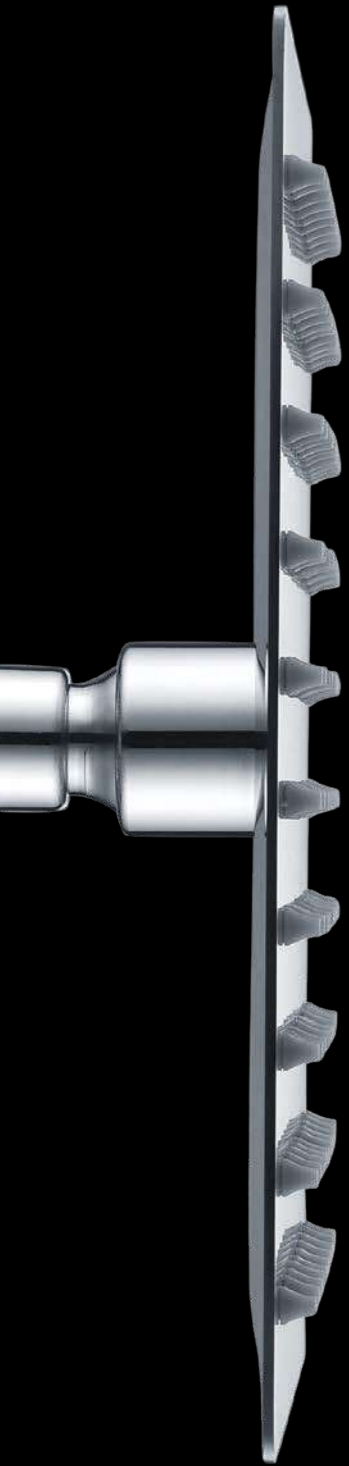

# ROCIADORES

---

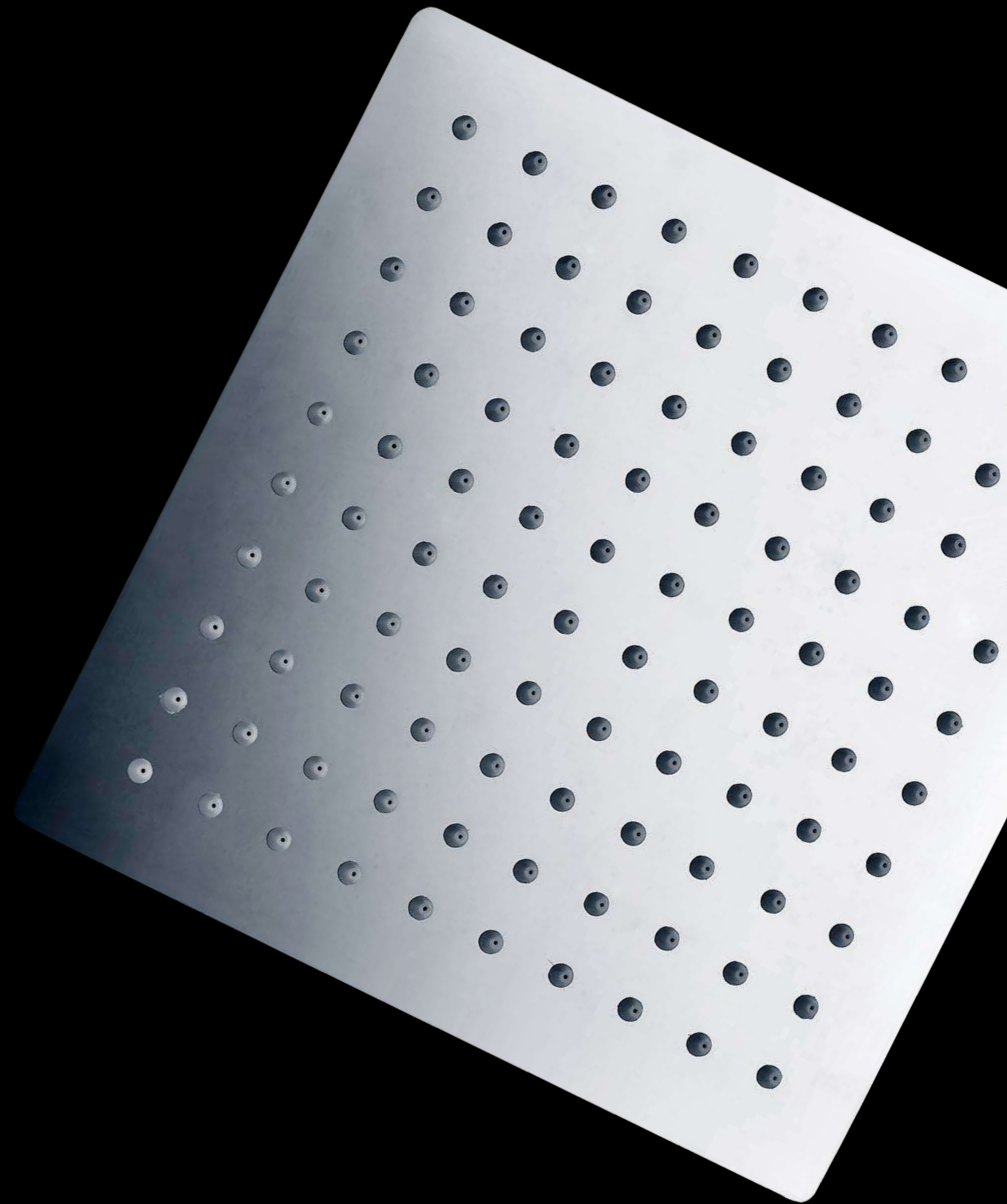



## REDONDOS

Dimensiones Ø20 cm / Ø25 cm / Ø30 cm / Ø40 cm.  
Rociador Redondo, extraplano y antical.  
Material: Acero Inox S.304.

- CROMO  
Ø20cm Ref.: RDN001  
Ø25cm Ref.: RDN002  
Ø30cm Ref.: RDN003  
Ø40cm Ref.: RDN004

- NEGRO MATE  
Ø20cm Ref.: RDN001/NG  
Ø25cm Ref.: RDN002/NG  
Ø30cm Ref.: RDN003/NG

- ORO ROSA BRILLO  
Ø20cm Ref.: RDN001/NOR  
Ø25cm Ref.: RDN002/NOR

- ACERO INOX. S.316  
Ø20cm Ref.: RDN001/AC  
Ø25cm Ref.: RDN002/AC  
Ø30cm Ref.: RDN003/AC



- BLANCO MATE  
Ø20cm Ref.: RDN001/BL  
Ø25cm Ref.: RDN002/BL  
Ø30cm Ref.: RDN003/BL

- GRIS CHAMPAGNE  
Ø25cm Ref.: RDN002/GC  
Ø30cm Ref.: RDN003/GC

- BLACK GUN METAL  
Ø20cm Ref.: RDN001/BGM  
Ø25cm Ref.: RDN002/BGM  
Ø30cm Ref.: RDN003/BGM



- ORO CEPILLADO  
Ø20cm Ref.: RDN001/OC  
Ø25cm Ref.: RDN002/OC  
Ø30cm Ref.: RDN003/OC



- ORO ROSA CEPILLADO  
Ø20cm Ref.: RDN001/ORC  
Ø25cm Ref.: RDN002/ORC  
Ø30cm Ref.: RDN003/ORC



- NÍQUEL CEPILLADO  
Ø20cm Ref.: RDN001/NQ  
Ø25cm Ref.: RDN002/NQ  
Ø30cm Ref.: RDN003/NQ



## CUADRADOS

Dimensiones 20x20 cm / 25x25 cm / 30x30 cm / 40x40 cm.  
Rociador Cuadrado, extraplano y antical.  
Material: Acero Inox S.304.

- CROMO  
20 x 20cm Ref.: RDC001  
25 x 25cm Ref.: RDC002  
30 x 30cm Ref.: RDC003  
40 x 40cm Ref.: RDC004

- NEGRO MATE  
20 x 20cm Ref.: RDC001/NG  
25 x 25cm Ref.: RDC002/NG  
30 x 30cm Ref.: RDC003/NG  
40 x 40cm Ref.: RDC004/NG

- BLANCO MATE  
20 x 20cm Ref.: RDC001/BL  
25 x 25cm Ref.: RDC002/BL  
30 x 30cm Ref.: RDC003/BL

- ORO ROSA BRILLO  
20 x 20cm Ref.: RDC001/NOR  
25 x 25cm Ref.: RDC002/NOR  
30 x 30cm Ref.: RDC003/NOR

- ORO ROSA BRILLO  
20 x 20cm Ref.: RDC001/NGOLD  
25 x 25cm Ref.: RDC002/NGOLD  
30 x 30cm Ref.: RDC003/NGOLD

- BLACK GUN METAL  
20 x 20cm Ref.: RDC001/BGM  
25 x 25cm Ref.: RDC002/BGM  
30 x 30cm Ref.: RDC003/BGM



- ORO CEPILLADO  
20 x 20cm Ref.: RDC001/OC  
25 x 25cm Ref.: RDC002/OC  
30 x 30cm Ref.: RDC003/OC



- ORO ROSA CEPILLADO  
20 x 20cm Ref.: RDN001/ORC  
25 x 25cm Ref.: RDN002/ORC  
30 x 30cm Ref.: RDN003/ORC



## PREMARCOS

Dimensiones 30x30 cm / 40x40 cm  
Material: Acero Inox S.304.

- CROMO  
30 x 30cm Ref.: PTC030  
40 x 40cm Ref.: PTC040

- NEGRO MATE  
30 x 30cm Ref.: PTC030/NG  
40 x 40cm Ref.: PTC040/NG

- BLANCO MATE  
30 x 30cm Ref.: PTC030/BL







## RECTANGULARES

Dimensiones 20x30 cm / 25x40 cm.  
Rociador Rectangular, extraplano y antical.  
Material: Acero Inox S.304.

20x30 cm

Ref.: **RDR001**  
Acabado cromo

Ref.: **RDR001/NG**  
Acabado negro mate

25x40 cm

Ref.: **RDR002**  
Acabado cromo



## CASCADA

Dimensiones 15 cm / 30 cm.  
Rociador Cascada.  
Material: Acero Inox S.304.



15 cm.

Ref.: **RDF002**  
Acabado cromo.

Ref.: **RDF002/NG**  
Acabado negro mate.

30 cm.

Ref.: **RDF003**  
Acabado cromo.

Ref.: **RDF003/NG**  
Acabado negro mate.



## ROCIADOR 3 VIAS

Dimensiones 59x48 cm.  
Rociador Rectangular, extraplano y antical de 3 vías.  
Material: Acero Inox S.304.  
Incluye premarco.

59x48 cm 3 vías

Ref.: **RPG590/P**  
Acabado cromo.

Ref.: **RPG590-P/NG**  
Acabado negro mate.

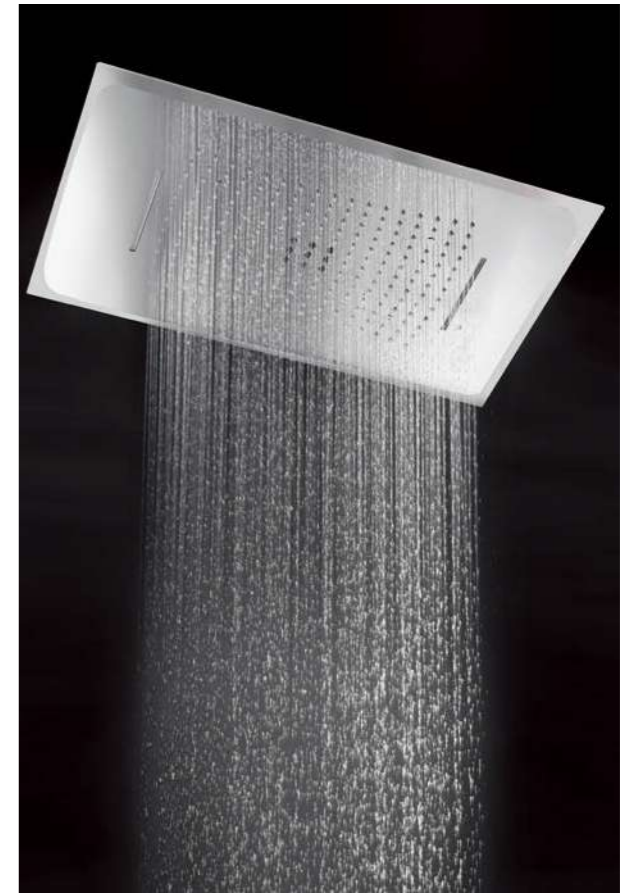
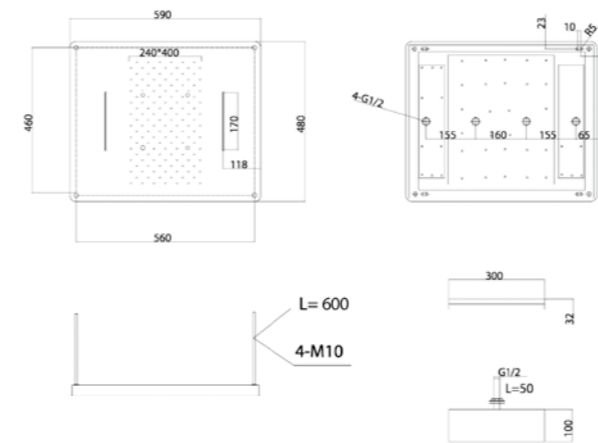

## ROCIADOR 2 VIAS

Dimensiones 33x49 cm.  
 Rociador Cuadrado, salida techo de 2 vías, efecto cascada y lluvia.  
 Material: Acero Inox S.304.  
 Incluye premarco.

40x40 cm 2 vías

Ref.: **RDG400**  
 Acabado cromo.

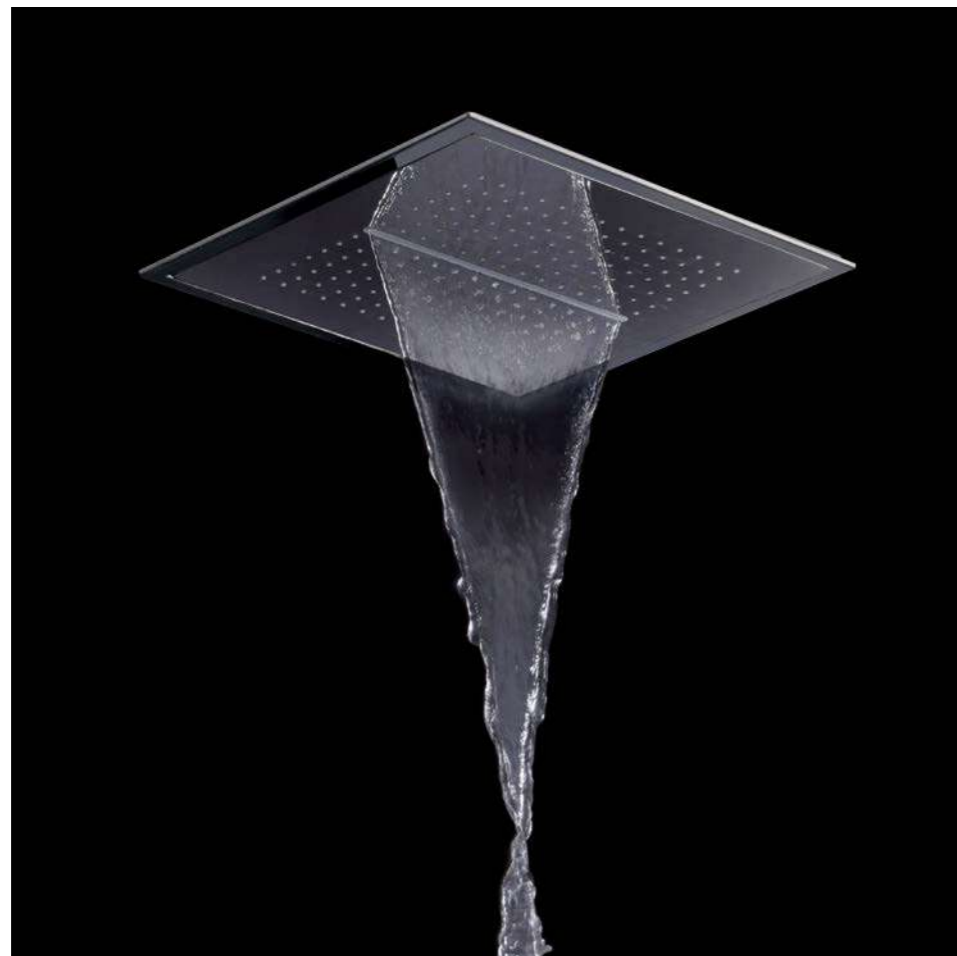
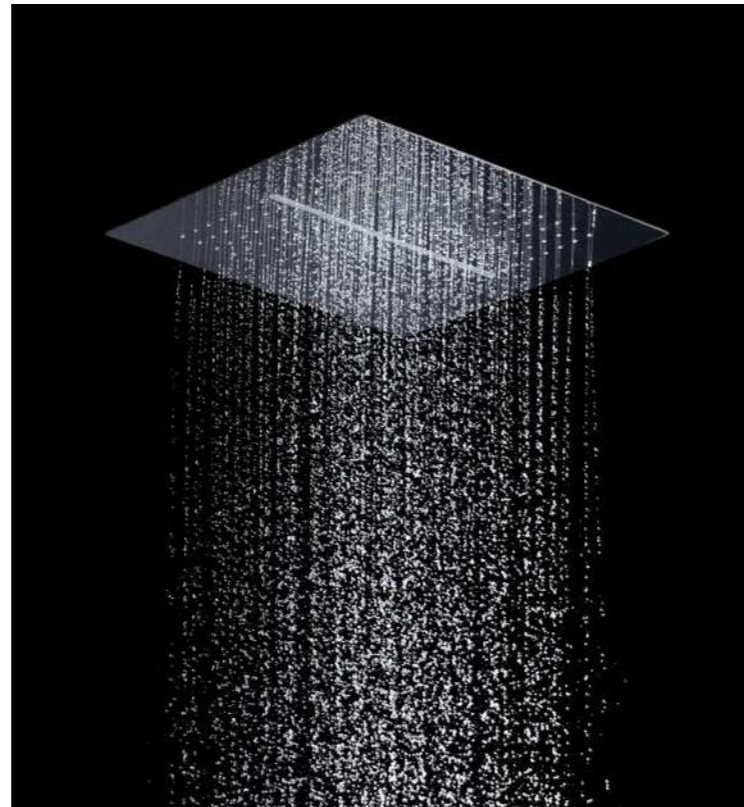
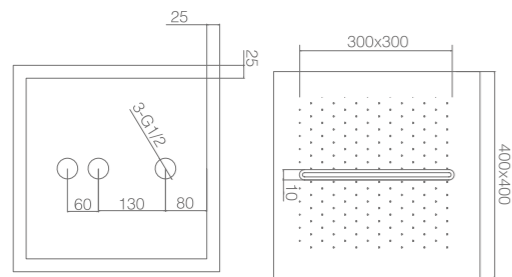

## ROCIADOR 2 VIAS

Dimensiones 33x49 cm.  
 Rociador rectangular, salida pared de 2 vías, efecto cascada y lluvia.  
 Material: Acero Inox S.304.  
 Incluye box de registro.

33x49 cm 2 vías

Ref.: **RPS490**  
 Acabado cromo.

Ref.: **RPS490/NG**  
 Acabado negro mate.

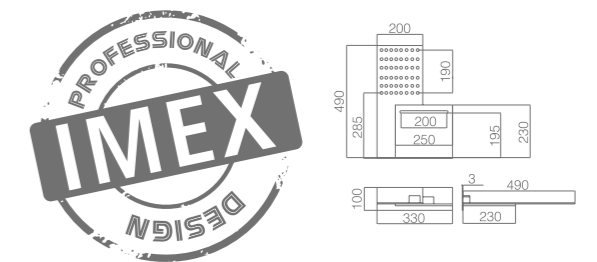

# MANGOS DE DUCHA

---



# ARIZONA

SERIE



Ref.: **MDA020**

Modelo Arizona, acabado cromo.  
Mangos de ducha 3 posiciones.  
Mango de ducha de ABS, ergonómico y antical.  
Diámetro Ø12 cm.



Ref.: **MDA020/NG**

Modelo Arizona, acabado negro mate.  
Mangos de ducha 3 posiciones.  
Mango de ducha de ABS, ergonómico y antical.  
Diámetro Ø12 cm.



Ref.: **MDA020/BGM**

Modelo Arizona, acabado black gun metal.  
Mangos de ducha 3 posiciones.  
Mango de ducha de ABS, ergonómico y antical.  
Diámetro Ø12 cm.



Ref.: **MDA020/OC**

Modelo Arizona, acabado oro cepillado.  
Mangos de ducha 3 posiciones.  
Mango de ducha de ABS, ergonómico y antical.  
Diámetro Ø12 cm.



Ref.: **MDA020/ORC**

Modelo Arizona, acabado oro rosa cepillado.  
Mangos de ducha 3 posiciones.  
Mango de ducha de ABS, ergonómico y antical.  
Diámetro Ø12 cm.

# PORTLAND

SERIE



Ref.: **MDP021**

Modelo Portland, acabado cromo.  
Mangos de ducha 3 posiciones.  
Mango de ducha de ABS, ergonómico y antical.



Ref.: **MDP021/NG**

Modelo Portland, acabado negro mate.  
Mangos de ducha 3 posiciones.  
Mango de ducha de ABS, ergonómico y antical.



Ref.: **MDP021/BGM**

Modelo Portland, acabado black gun metal.  
Mangos de ducha 3 posiciones.  
Mango de ducha de ABS, ergonómico y antical.



Ref.: **MDP021/OC**

Modelo Portland, acabado oro cepillado.  
Mangos de ducha 3 posiciones.  
Mango de ducha de ABS, ergonómico y antical.



Ref.: **MDP021/ORC**

Modelo Portland, acabado oro rosa cepillado.  
Mangos de ducha 3 posiciones.  
Mango de ducha de ABS, ergonómico y antical.

# AUSTIN

SERIE



Ref.: **MDA008**

Modelo Austin, acabado cromo.  
Mangos de ducha 3 posiciones.  
Mango de ducha de ABS, ergonómico y antical.  
Diámetro Ø12 cm.



Ref.: **MDA008/NG**

Modelo Austin, acabado negro mate.  
Mangos de ducha 3 posiciones.  
Mango de ducha de ABS, ergonómico y antical.  
Diámetro Ø12 cm.



Ref.: **MDA008/BL**

Modelo Austin, acabado blanco mate.  
Mangos de ducha 3 posiciones.  
Mango de ducha de ABS, ergonómico y antical.  
Diámetro Ø12 cm.

# NEW YORK

SERIE



Ref.: **MDN009**

Modelo New York, acabado cromo.  
Mango de ducha con pulsador de 3 posiciones.  
Mango de ducha de ABS, ergonómico y antical.  
Dimensiones: 115x80 mm.



Ref.: **MDN009/NG**

Modelo New York, acabado negro mate.  
Mango de ducha con pulsador de 3 posiciones.  
Mango de ducha de ABS, ergonómico y antical.  
Dimensiones: 115x80 mm.



Ref.: **MDN009/BL**

Modelo New York, acabado blanco mate.  
Mango de ducha con pulsador de 3 posiciones.  
Mango de ducha de ABS, ergonómico y antical.  
Dimensiones: 115x80 mm.

# HENK

SERIE



Ref.: **MDH013**

Modelo Henk cromo.  
Mangos de ducha 1 posición.  
Mango de ducha de ABS, ergonómico y antical.



Ref.: **MDH013/NG**

Modelo Henk negro.  
Mangos de ducha 1 posición.  
Mango de ducha de ABS, ergonómico y antical.



Ref.: **MDH013/BL**

Modelo Henk blanco.  
Mangos de ducha 1 posición.  
Mango de ducha de ABS, ergonómico y antical.

# GENOVA

SERIE



Ref.: **MDV014**

Modelo Génova cromo.  
Mango de ducha con pulsador de 1 posición.  
Mango de ducha de ABS, ergonómico y antical.



Ref.: **MDV014/NG**

Modelo Génova negro mate.  
Mango de ducha con pulsador de 1 posición.  
Mango de ducha de ABS, ergonómico y antical.



Ref.: **MDV014/BL**

Modelo Génova blanco mate.  
Mango de ducha con pulsador de 1 posición.  
Mango de ducha de ABS, ergonómico y antical.



Ref.: **MDV014/BGM**

Modelo Génova negro mate.  
Mango de ducha con pulsador de 1 posición.  
Mango de ducha de ABS, ergonómico y antical.



Ref.: **MDV014/OC**

Modelo Génova oro cepillado.  
Mango de ducha con pulsador de 1 posición.  
Mango de ducha de ABS, ergonómico y antical.



Ref.: **MDV014/ORC**

Modelo Génova oro rosa cepillado.  
Mango de ducha con pulsador de 1 posición.  
Mango de ducha de ABS, ergonómico y antical.





Ref.: **MDK011**

Modelo Kansas, acabado cromo.  
Mango de ducha con pulsador de 2 posiciones,  
de ABS, ergonómico y antical.

## KANSAS

SERIE



Ref.: **MDN012**

Modelo Nevada, acabado cromo.  
Mango de ducha 4 posiciones de ABS,  
ergonómico y antical.  
Diámetro Ø8,5 cm.

## NEVADA

SERIE





Ref.: **MDD010**

Modelo Denver.  
Mangos de ducha 3 posiciones.  
Mango de ducha de ABS,  
ergonómico y antical.  
Diámetro Ø10 cm.



Ref.: **MDM006**

Modelo Miami.  
Mangos de ducha 3 posiciones.  
Mango de ducha de  
ABS, ergonómico y antical.  
Diámetro Ø10 cm.



Ref.: **MDG004**

Modelo Houston.  
Mangos de ducha 3 posiciones.  
Mango de ducha de  
ABS, ergonómico y antical.  
Diámetro Ø9,5 cm.



Ref.: **MDC003**

Modelo Orlando.  
Mangos de ducha 3 posiciones.  
Mango de ducha de  
ABS, ergonómico y antical.  
Diámetro Ø9,5 cm.



Ref.: **MDL005**

Modelo Chicago.  
Mangos de ducha 5 posiciones.  
Mango de ducha de  
ABS, ergonómico y antical.  
Diámetro Ø8,5 cm.



Ref.: **MDB002**

Modelo Boston.  
Mangos de ducha 1 posición.  
Mango de ducha de  
ABS, ergonómico y antical.  
Diámetro Ø10 cm.



Ref.: **MDL001**

Modelo Dallas.  
Mangos de ducha 1 posición.  
Mango de ducha de  
ABS, ergonómico y antical.  
Dimensiones 6x6 cm.



**VÁLVULAS  
CLICK CLACK Y  
ACCESORIOS**



# VÁLVULAS

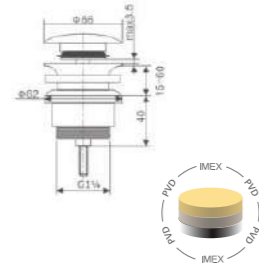

Ref.: **VCC014**

Apta para todos los lavabos y bidés, con o sin rebosadero.  
Sistema de apertura/cierre garantizado para ciclos de 20.000 usos.  
Rosca inferior de Ø1 1/4".  
Fabricadas en latón y zamak.  
Acabado PVD oro cepillado.  
Montaje rápido y sencillo.

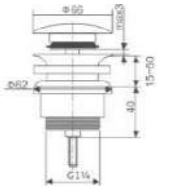

Ref.: **VCC016**

Apta para todos los lavabos y bidés, con o sin rebosadero.  
Sistema de apertura/cierre garantizado para ciclos de 20.000 usos.  
Rosca inferior de Ø1 1/4".  
Fabricadas en latón y zamak.  
Acabado oro rosa brillo.  
Montaje rápido y sencillo.

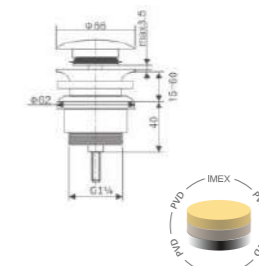

Ref.: **VCC018**

Apta para todos los lavabos y bidés, con o sin rebosadero.  
Sistema de apertura/cierre garantizado para ciclos de 20.000 usos.  
Rosca inferior de Ø1 1/4".  
Fabricadas en latón y zamak.  
Acabado PVD black gun metal.  
Montaje rápido y sencillo.

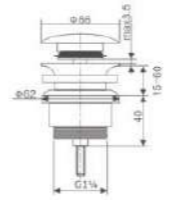

Ref.: **VCC015**

Apta para todos los lavabos y bidés, con o sin rebosadero.  
Sistema de apertura/cierre garantizado para ciclos de 20.000 usos.  
Rosca inferior de Ø1 1/4".  
Fabricadas en latón y zamak.  
Acabado champagne.  
Montaje rápido y sencillo.

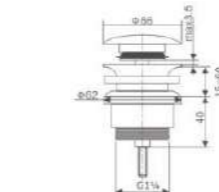

Ref.: **VCC017**

Apta para todos los lavabos y bidés, con o sin rebosadero.  
Sistema de apertura/cierre garantizado para ciclos de 20.000 usos.  
Rosca inferior de Ø1 1/4".  
Fabricadas en latón y zamak.  
Acabado gris mate.  
Montaje rápido y sencillo.

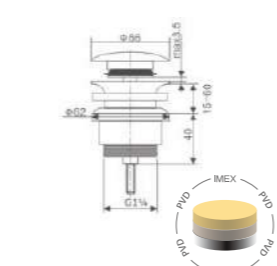

Ref.: **VCC023**

Apta para todos los lavabos y bidés, con o sin rebosadero.  
Sistema de apertura/cierre garantizado para ciclos de 20.000 usos.  
Rosca inferior de Ø1 1/4".  
Fabricadas en latón y zamak.  
Acabado PVD oro rosa cepillado.  
Montaje rápido y sencillo.

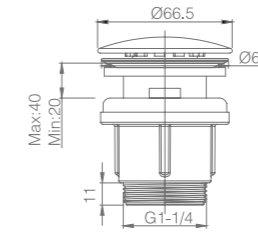

Ref.: **VCC019**

Apta para todos los lavabos y bidés, con o sin rebosadero.  
Sistema de apertura/cierre garantizado para ciclos de 20.000 usos.  
Rosca inferior de Ø1 1/4".  
Fabricadas en PVC y acero S.304 acabado negro mate.  
Montaje rápido y sencillo.

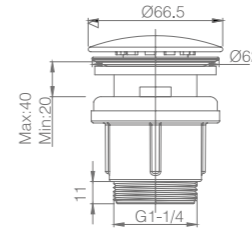

Ref.: **VCC0021**

Apta para todos los lavabos y bidés, con o sin rebosadero.  
Sistema de apertura/cierre garantizado para ciclos de 20.000 usos.  
Rosca inferior de Ø1 1/4".  
Fabricadas en PVC y acero S.304 acabado oro rosa cepillado.  
Montaje rápido y sencillo.

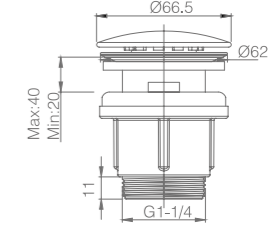

Ref.: **VCC020**

Apta para todos los lavabos y bidés, con o sin rebosadero.  
Sistema de apertura/cierre garantizado para ciclos de 20.000 usos.  
Rosca inferior de Ø1 1/4".  
Fabricadas en PVC y acero S.304 acabado oro cepillado.  
Montaje rápido y sencillo.

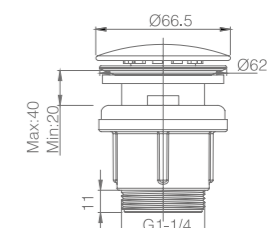

Ref.: **VCC022**

Apta para todos los lavabos y bidés, con o sin rebosadero.  
Sistema de apertura/cierre garantizado para ciclos de 20.000 usos.  
Rosca inferior de Ø1 1/4".  
Fabricadas en PVC y acero S.304 acabado black gun metal.  
Montaje rápido y sencillo.

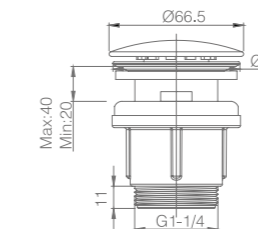

Ref.: **VCC009**

Apta para todos los lavabos y bidés, con o sin rebosadero.  
Sistema de apertura/cierre garantizado para ciclos de 20.000 usos.  
Rosca inferior de Ø1 1/4".  
Fabricadas en PVC y acero S.304 acabado cromado.  
Montaje rápido y sencillo.



# VÁLVULAS

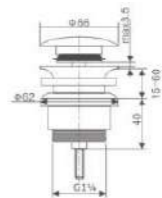

Ref.: **VCC007**

Apta para todos los lavabos y bidés, con o sin rebosadero.  
Sistema de apertura/cierre garantizado para ciclos de 20.000 usos.  
Rosca inferior de Ø1 ¼".  
Fabricadas en latón, acabado blanco mate.  
Montaje rápido y sencillo.

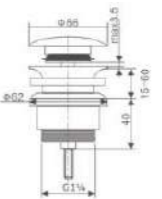

Ref.: **VCC008**

Apta para todos los lavabos y bidés, con o sin rebosadero.  
Sistema de apertura/cierre garantizado para ciclos de 20.000 usos.  
Rosca inferior de Ø1 ¼".  
Fabricadas en latón, acabado negro mate.  
Montaje rápido y sencillo.

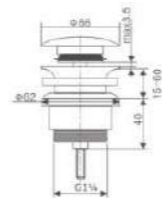

Ref.: **VCC003**

Apta para todos los lavabos y bidés, con o sin rebosadero.  
Sistema de apertura/cierre garantizado para ciclos de 20.000 usos.  
Rosca inferior de Ø1 ¼".  
Fabricadas en latón, acabado cromo con tapa cerámica blanca brillo.  
Montaje rápido y sencillo.

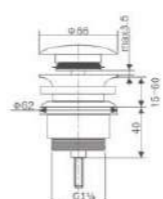

Ref.: **VCC012**

Apta para todos los lavabos y bidés, con o sin rebosadero.  
Sistema de apertura/cierre garantizado para ciclos de 20.000 usos.  
Rosca inferior de Ø1 ¼".  
Fabricadas en latón, acabado níquel cepillado.  
Montaje rápido y sencillo.

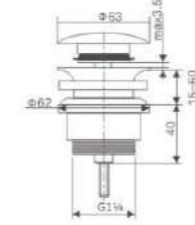

Ref.: **VCC001**

Apta para todos los lavabos y bidés, con o sin rebosadero.  
Sistema de apertura/cierre garantizado para ciclos de 20.000 usos.  
Rosca inferior de Ø1 ¼".  
Fabricadas en latón, acabado cromo.  
Montaje rápido y sencillo.

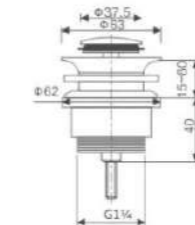

Ref.: **VCC002**

Apta para todos los lavabos y bidés, con o sin rebosadero.  
Sistema de apertura/cierre garantizado para ciclos de 20.000 usos.  
Rosca inferior de Ø1 ¼".  
Fabricadas en latón, acabado cromo con tapa pequeña.  
Montaje rápido y sencillo.

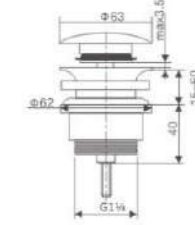

Ref.: **VCC006**

Apta para todos los lavabos y bidés, con o sin rebosadero.  
Sistema de apertura/cierre garantizado para ciclos de 20.000 usos.  
Rosca inferior de Ø1 ¼".  
Fabricadas en latón, acabado cromo con tapa cuadrada.  
Montaje rápido y sencillo.



Ref.: **VCC005**

Apta para todos los lavabos y bidés, con rebosadero.  
Sistema de apertura/cierre garantizado para ciclos de 20.000 usos.  
Rosca inferior de Ø1 ¼".  
Fabricadas en latón, acabado cromo.  
Montaje rápido y sencillo.



Ref.: **KITR01**

Modelo Rex.  
Mango de ducha 5 posiciones, de ABS, ergonómico y antical.  
Flexo metálico 150 cm.  
Soporte de ABS orientable y dirigible.

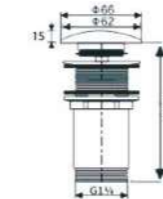

Ref.: **VCC010**

Apta para todos los lavabos de sobremesa tipo bol.  
Sistema de apertura/cierre garantizado para ciclos de 20.000 usos.  
Rosca inferior de Ø1 ¼".  
Fabricadas en latón, acabado cromo.  
Montaje rápido y sencillo.  
**Sin rebosadero.**



# FLEXOS METÁLICO



Ref.: **FLX001**  
Flexo de ducha de 150 cm.





Ref.: **FLX003**  
Flexo de ducha de 170 cm.





Ref.: **FLX004**  
Flexo de baño/ducha de 180 cm.



# FLEXOS PVC



<p>● CROMO</p> <p>Ref.: <b>FLX002</b> Flexo de ducha de PVC de 150 cm. Acabado cromo.</p> <p>Ref.: <b>FLX010</b> Flexo de ducha de PVC de 180 cm. Acabado cromo.</p>	<p>● NEGRO MATE</p> <p>Ref.: <b>FLX005/NG</b> Flexo de ducha de PVC de 150 cm. Acabado negro mate.</p> <p>Ref.: <b>FLX010/NG</b> Flexo de ducha de PVC de 180 cm. Acabado negro mate.</p>
<p>○ BLANCO MATE</p> <p>Ref.: <b>FLX005/BL</b> Flexo de ducha de PVC de 150 cm. Acabado blanco mate.</p> <p>Ref.: <b>FLX010/BL</b> Flexo de ducha de PVC de 180 cm. Acabado blanco mate.</p>	<p>● BLACK GUN METAL</p> <p>Ref.: <b>FLX005/BGM</b> Flexo de ducha de PVC de 150 cm. Acabado black gun metal.</p> <p>Ref.: <b>FLX010/BGM</b> Flexo de ducha de PVC de 180 cm. Acabado black gun metal.</p>
<p>● ORO CEPILLADO</p> <p>Ref.: <b>FLX005/OC</b> Flexo de ducha de PVC de 150 cm. Acabado oro cepillado.</p> <p>Ref.: <b>FLX010/OC</b> Flexo de ducha de PVC de 180 cm. Acabado oro cepillado.</p>	<p>● ORO ROSA CEPILLADO</p> <p>Ref.: <b>FLX005/ORC</b> Flexo de ducha de PVC de 150 cm. Acabado oro rosa cepillado.</p> <p>Ref.: <b>FLX010/ORC</b> Flexo de ducha de PVC de 180 cm. Acabado oro rosa cepillado.</p>
<p>○ NÍQUEL CEPILLADO</p> <p>Ref.: <b>FLX005/NQ</b> Flexo de ducha de PVC de 150 cm. Acabado níquel cepillado.</p>	<p>● GRIS CHAMPAGNE</p> <p>Ref.: <b>FLX005/GC</b> Flexo de ducha de PVC de 150 cm. Acabado gris champagne.</p>
<p>● ACERO INOX. S.316</p> <p>Ref.: <b>FLX005/AC</b> Flexo de ducha de PVC de 150 cm. Acabado acero inox. S.316.</p>	

Ref.: **SFR001**

Soporte cuadrado para mango de ducha con salida de agua.  
Latón acabado cromo.





Ref.: **SFR001/BL**

Soporte cuadrado para mango de ducha con salida de agua.  
Latón acabado blanco mate.





Ref.: **SFR001/NG**

Soporte cuadrado para mango de ducha con salida de agua.  
Latón acabado negro mate.





Ref.: **SFD002**

Soporte redondo para mango de ducha con salida de agua.  
Latón acabado cromo.





Ref.: **SFD002/BL**

Soporte redondo para mango de ducha con salida de agua.  
Latón acabado blanco mate.





Ref.: **SFD002/NG**

Soporte redondo para mango de ducha con salida de agua.  
Latón acabado negro mate.







## CAÑO DE BAÑERA PLEGABLE





Material: Latón.  
Acabado: Cromo.

Ref.: **CBP001**



Material: Latón.  
Acabado: Negro mate.

Ref.: **CBP001/NG**



# SIFONES

**Ref.: SCL001**  
 Sifón cromado visto redondo.  
 Bote sífónico.

Material: Acero S.304 y zamak.  
 Acabado: Cromado.





**Ref.: SCL003**  
 Sifón cromado visto cuadrado.  
 Base desmontable, fácil limpieza.

Material: Latón y zamak.  
 Acabado: Cromado.





**Ref.: SCL002**  
 Sifón visto redondo cromado.  
 Base desmontable, fácil limpieza.

Material: Acero S.304 y zamak.  
 Acabado: Cromo.





**Ref.: SCL002/BL**  
 Sifón visto redondo blanco mate.  
 Base desmontable, fácil limpieza.

Material: Acero S.304 y zamak.  
 Acabado: Blanco mate.





**Ref.: SCL002/NG**  
 Sifón visto redondo negro mate.  
 Base desmontable, fácil limpieza.

Material: Acero S.304 y zamak.  
 Acabado: Negro mate.





**Ref.: SCL002/NQ**  
 Sifón visto redondo acero cepillado.  
 Base desmontable, fácil limpieza.

Material: Acero S.304 y zamak.  
 Acabado: Níquel cepillado.





**Ref.: SCL002/BGM**  
 Sifón visto redondo.  
 Base desmontable, fácil limpieza.

Material: Acero S.304 y zamak.  
 Acabado: Black gun metal.





**Ref.: SCL002/GRM**  
 Sifón visto redondo.  
 Base desmontable, fácil limpieza.

Material: Acero S.304 y zamak.  
 Acabado: Gris mate.





**Ref.: SCL002/CHG**  
 Sifón visto redondo.  
 Base desmontable, fácil limpieza.

Material: Acero S.304 y zamak.  
 Acabado: Champagne.





**Ref.: SCL002/NOR**  
 Sifón visto redondo.  
 Base desmontable, fácil limpieza.

Material: Acero S.304 y zamak.  
 Acabado: Oro rosa brillo.





**Ref.: SCL002/OC**  
 Sifón visto redondo.  
 Base desmontable, fácil limpieza.

Material: Acero S.304 y zamak.  
 Acabado: Oro cepillado.





**Ref.: SCL002/ORC**  
 Sifón visto redondo.  
 Base desmontable, fácil limpieza.







Material: Acero S.304 y zamak.  
 Acabado: Oro rosa cepillado.







## EMBELLECEDOR REBOSADERO LAVABO

 <p><b>Ref: ERL001</b> Embellecedor para rebosadero lavabo Acabado cromo. Material: Latón y ABS</p>	 <p><b>Ref: ERL001/NG</b> Embellecedor para rebosadero lavabo Acabado negro mate. Material: Latón y ABS</p>	 <p><b>Ref: ERL001/OR</b> Embellecedor para rebosadero lavabo Acabado oro rosa brillo. Material: Latón y ABS</p>
 <p><b>Ref: ERL001/OC</b> Embellecedor para rebosadero lavabo Acabado oro cepillado. Material: Latón y ABS</p>	 <p><b>Ref: ERL001/BGM</b> Embellecedor para rebosadero lavabo Acabado black gun metal. Material: Latón y ABS</p>	 <p><b>Ref: ERL001/ORC</b> Embellecedor para rebosadero lavabo Acabado oro rosa cepillado. Material: Latón y ABS</p>

## DOSIFICADOR JABÓN

Ref: **ADJ013**

Dosificador de jabón.  
Acabado cromo.  
Material: PVC y ABS.



350ml.



Ref: **ADJ013/NG**

Dosificador de jabón.  
Acabado negro mate.  
Material: PVC y ABS.



350ml.



# COMPLEMENTOS Y REPUESTOS



Ref.: **BPR001**  
Tubo a pared redondo.  
Latón acabado cromo.



Ref.: **BPR001/NG**  
Tubo a pared redondo.  
Latón acabado negro mate.



Ref.: **BTR006**  
Tubo a techo redondo.  
Latón acabado cromo.



Ref.: **BTR006/NG**  
Tubo a techo redondo.  
Latón acabado negro mate.



Ref.: **BPC003**  
Tubo a pared cuadrado.  
Latón acabado cromo.



Ref.: **BPC003/NG**  
Tubo a pared cuadrado.  
Latón acabado negro mate.



Ref.: **BTC007**  
Tubo a techo cuadrado.  
Latón acabado cromo.



Ref.: **BTC007/NG**  
Tubo a techo cuadrado.  
Latón acabado negro mate.

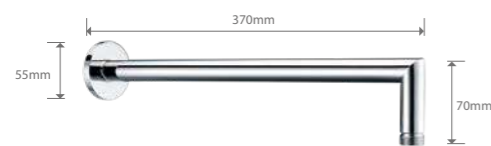

Ref.: **BPF002**

Tubo a pared redondo a escuadra.  
Latón acabado cromo.



Ref.: **BPE004**

Tubo a pared cuadrado a escuadra.  
Latón acabado cromo.



Ref.: **BPC005**

Tubo a pared ovalado.  
Latón acabado cromo.

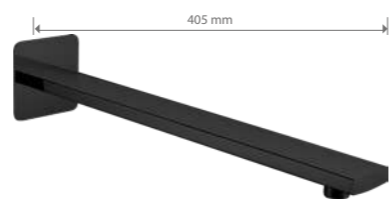

Ref.: **BPC005/NG**

Tubo a pared ovalado negro mate.  
Latón acabado negro mate.



MIN75cm-MAX115cm

Rosca 3/4"  
Ref.: **RR0011**  
Barra de ducha extensible redonda.  
Acero S.304





MIN115cm-MAX165cm

Rosca 3/4"  
Ref.: **RR0012**  
Barra de bañera extensible redonda.  
Acero S.304





MIN82cm-MAX126cm

Rosca 3/4"  
Ref.: **RR0013**  
Barra de ducha extensible cuadrada.  
Acero S.304





Ø135 mm



135mm 135mm 65mm

Ref.: **JCD002**  
Jet de ducha cuadrado.  
Latón acabado cromo.  
Con box de registro.





# EXPOSITORES

Ref.: 1EXP0025

Apto para 1 grifo:  
(lavabo / bidé / lavabo alto)



▲ Ref.: 1EXP0019-B

Apto para:  
\* 2 conjuntos de ducha + 4 grifos a combinar (lavabo / bidé / lav. alto / grifo cocina).  
\* 1 conjunto de ducha + 1 emp. (ducha o lavabo) + 4 grifos a combinar.  
\* 2 conjuntos de ducha + 4 grifos a combinar.



▲ Ref.: 1EXP0019-N

Apto para:  
\* 2 conjuntos de ducha + 4 grifos a combinar (lavabo / bidé / lav. alto / grifo cocina)  
\* 1 conjunto de ducha + 1 emp. (ducha o lavabo) + 4 grifos a combinar.  
\* 2 conjuntos de ducha + 4 grifos a combinar.

# EXPOSITORES



Ref.: 1EXP0017-N  
Ref.: 1EXP0017-B

Apto para:  
\* Emp. ducha  
\* Conjunto de ducha

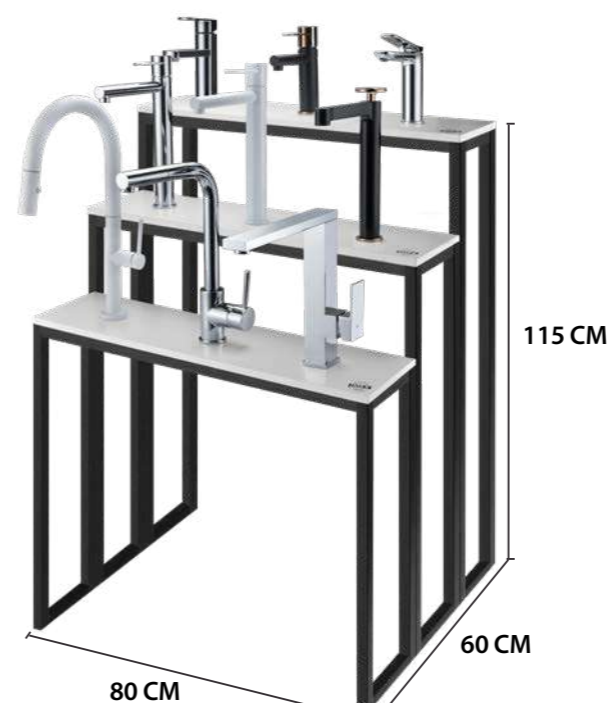

▲ Ref.: 1EXP0022

Apto para:  
\* 9 grifos a combinar  
lavabo / bidé / lav. alto / grifo cocina

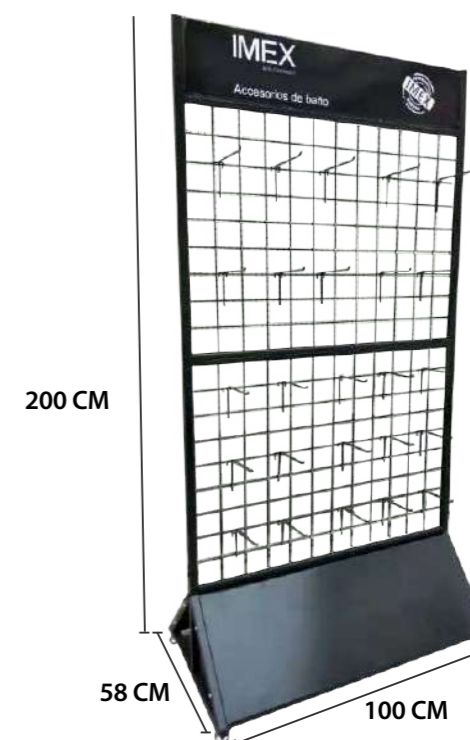

▲ Ref.: 1EXP0020

Apto para:  
Accesorios en blister.

# EXPOSITORES

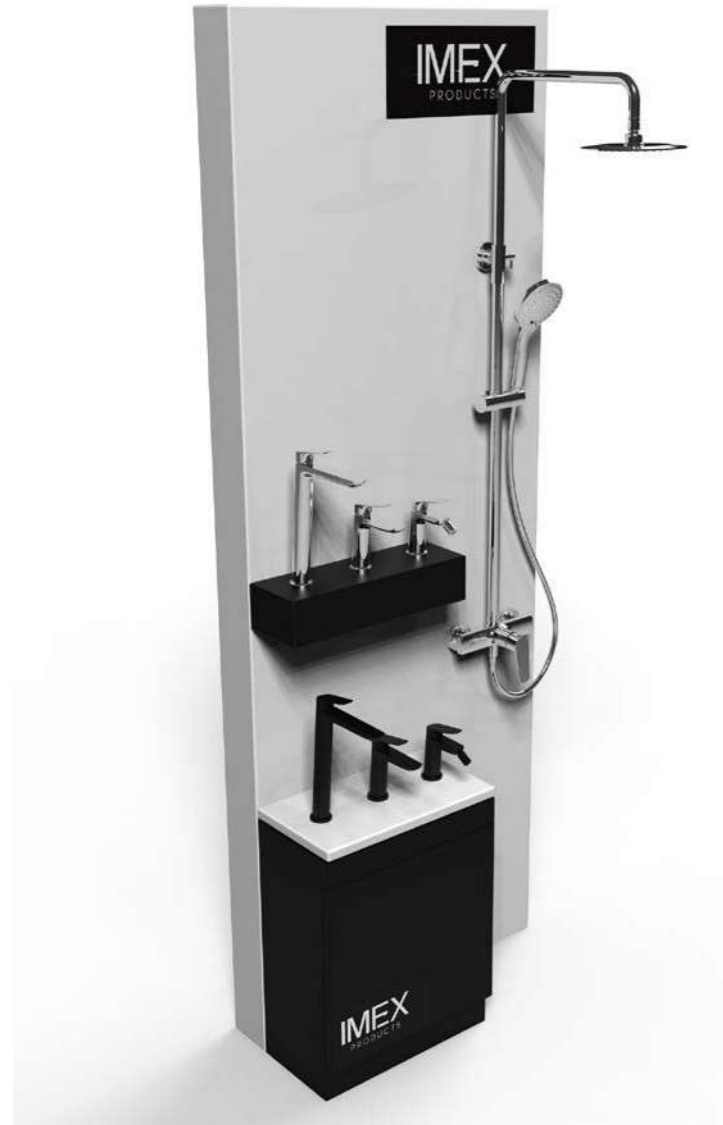

▲ Ref.: **1EXP0027**

Apto para:  
 \* 1 Conjunto de ducha + 1 Emp. (ducha o lavabo) + 6 grifos a combinar.  
 \* 2 Conjuntos de ducha + 3 grifos a combinar.  
 \* 3 Emp. (ducha o lavabo) + 3 grifos a combinar.



▲ Ref.: **1EXP0030**

Ideal para mostrar combinaciones de serie - acabados de color.

# EXPOSITORES



▲ Ref.: **1EXP0031**

Apto para:  
 Con o sin iluminacion led.  
 Ideal para mostrar combinaciones serie completas - acabados de color.

# EXPOSITORES



◀ Ref.: 1EXP0028

Apto para:  
10 grifos combinados  
(lavabo / bidé / lav. alto)  
Sin iluminación led.

# EXPOSITORES



◀ Ref.: 1EXP0033

Apto para:  
10 grifos combinados.  
Ideal para grifería de cocina.  
**Con iluminación led.**



◀ Ref.: 1EXP0029

Expositor muestrario de válvulas.  
Capacidad para 360 válvulas.



◀ Ref.: 1EXP0034

Apto para:  
10 grifos combinados.  
Ideal para grifería de combinar (lavabo / bidé / lav. alto)  
Sin iluminación led.

▶ Ref.: 1EXP0002-B

Expositor muestrario de 5 válvulas + 5 monom. lavabo MONZA

▶ Ref.: 1EXP0006-B

Expositor muestrario de 10 válvulas.  
(válvulas no incluidas)

▶ Ref.: 1EXP0007-B

Expositor muestrario de 10 válvulas.  
(válvulas incluidas)



# CONDICIONES GENERALES DE VENTA

## ENTREGAS

Revise la mercancía a la recepción de la misma. No se aceptará ninguna reclamación sobre mercancía no revisada en el momento de su recepción. El transportista indicará tal efecto en el albarán de entrega.

## DEVOLUCIONES

En caso de devolución defina claramente el motivo de la misma.  
IMEX aceptará toda devolución que cumpla las siguientes premisas:  
-El material deberá tener algún defecto de fabricación.  
-El embalaje deberá estar en perfecto estado, de no ser así se le aplicará un recargo de un 10% en factura en concepto de recepción, revisión y manipulación.

## FORMA DE PAGO

Se emitirá recibo a través de entidad bancaria.  
Giro máximo 30 días fecha factura. Cualquier impagado que se produzca conllevará el pago de la factura más todos los gastos bancarios ocasionados y retención de todos los pedidos hasta el pago del mismo.

## TRIBUNALES

En caso de litigio ambas partes se someterán a los tribunales de Picassent (VALENCIA).

## PORTES

Para los pedidos a entregar en la península que no superen los 80€ de base imponible, se cargarán 6,50 € en concepto de portes. Para otros destinos consultar con fábrica o comercial.

# ACTUALIZACIÓN Y MANTENIMIENTO DE LAS COLECCIONES

## CAMBIOS EN EL MODELAJE

En ciertas ocasiones, algunos de los artículos suministrados por IMEX PRODUCTS, S.L., pueden presentar cambios, no sustanciales, en algunos de sus componentes en relación a las fotografías publicadas en catálogo actual.

IMEX PRODUCTS, S.L. se reserva el derecho de efectuar dichos cambios en su modelaje siempre en aras de una mejora tanto del diseño y funcionalidad del producto, como de sus condiciones de venta.

# CONSEJOS DE LIMPIEZA Y MANTENIMIENTO

En Imex Products aconsejamos que para realizar la limpieza de nuestra grifería, en acabados negro mate o blanco mate, se utilicen productos no abrasivos y con un Ph neutro, evitando, de este modo, dañar las piezas.

Siguiendo las indicaciones o recomendaciones del fabricante del producto, aconsejamos la utilización de bayeta de microfibra en el proceso de limpieza, finalizando con el secado de las piezas. De esta forma conseguiremos alargar la vida de la grifería.

Video demostrativo



# IMEX

PRODUCTS

IMEX PRODUCTS, S.L.

Pol. Ind. Picassent  
C/ 6 Parcela 11  
46220 Picassent (Valencia) - Spain

Tlfs. de contacto:

T: +34 96 065 12 74

T: +34 96 156 63 87

T: +34 63 040 29 47

Mails:

(Pedidos) [imex@imexproducts.es](mailto:imex@imexproducts.es)

(Consultas) [consultas@imexproducts.es](mailto:consultas@imexproducts.es)

(Servicio técnico) [sat@imexproducts.es](mailto:sat@imexproducts.es)

(Contabilidad) [contabilidad@imexproducts.es](mailto:contabilidad@imexproducts.es)

[www.imexproducts.es](http://www.imexproducts.es)